



Constructeurs Associés pour la Vente Directe

207, av. Louise 207, bte 4/bus 4 1050 BRUXELLES
Tél. (+32) 239 30 597 • WhatsApp. (+33) 423 24 3080
be@antaresint.com • www.antaresint.com

ARTICLES TECHNIQUES pour PLOMBERIE et PIÈCES DÉTACHÉES

Vente par correspondance. En cas de non-livraison, retourner à l'expéditeur. Copyright by Antares®.
Prix € 10,00. Distribué gratuitement aux clients. (En l'absence de commande, le droit à la réception automatique est perdu).



Catalogue et tarif 2026



LIVRAISONS SOUS
48/72 heures

LIVRAISON
GRATUITE pour
les commandes
à partir de
480 €



HORAIRES D'OUVERTURE



De 08:30 - 13:00 et
de 14:00 - 17:30



Avec répondeur pour recevoir vos
commandes également la nuit, le
samedi et les jours fériés.

CONTACTEZ-NOUS

Notre bureau technique est à votre
disposition pour n'importe quelle
information sur l'emploi des nos produits.



www.antaresint.com



TELEPHONE
(+32) 239 30 597



WHATSAPP
(+33) 423 243 080



be@antaresint.com



Catalogue et tarif général n°35 SECTION "F" (Fire) 2026

Ce catalogue, distribué seulement aux inscrits aux registres de la Chambre de Commerce, représente uniquement une section du catalogue général composé de deux sections:



SECTION (F) Fire:
PIÈCES DÉTACHÉES et
THERMORÉGULATION
mazout et biomasse (granulés de bois).

SECTION (W) Water:
INSTALLATION
Éléments pour la construction
d'installations de plomberie et
industrielles.



Si vous n'avez pas reçu les deux sections du catalogue "W" (Water) et "F" (Fire) faites-en la demande. Si vous êtes inscrits dans les registres professionnels, après notre contrôle, il vous sera envoyé gratuitement.

POURQUOI ACHETER CHEZ ANTARES



MEILLEUR PRIX DU PRODUCTEUR À L'INSTALLATEUR

De nombreux produits présentés sont fabriqués par le groupe ANTARES, directement destinés à vous, opérateurs professionnels, sans coûteux intermédiaires commerciaux.



PROTECTION DES PRIX
Pour la protection de votre profession, ANTARES vend exclusivement aux personnes inscrites aux registres professionnels de la Chambre de Commerce.



ASSISTANCE PRÉVENTE
Notre bureau technique est à votre disposition pour tout complément d'information et pour vous aider dans votre choix.



ASSISTANCE APRÈS-VENTE
Assistance après-vente, à vos côtés chaque jour.



ACHATS RAPIDES ET SÛRS
Contrôle immédiat de la disponibilité des articles. Commande en temps réel avec mise en réserve. Contrôle direct de toutes les phases: de la préparation à la livraison.



LIVRAISON À DESTINATION
Plus de frais ni de perte de temps pour recevoir vos produits: avec ANTARES, la livraison est rapide et gratuite pour toute commande supérieure à 480 €.



SATISFAIT OU
REMBOURSE

RETOUR FACILE
Vous n'êtes pas satisfait ? Si un article ne vous convient pas pour quelque raison que ce soit, vous pouvez demander son échange ou son remboursement dans un délai de 30 jours.



SITE & e-commerce SÉCURISÉ
Protégé par un système de sécurité crypté.



LIVRAISONS DANS TOUTE L'EUROPE
Notre structure commerciale européenne, avec du personnel natif, est à votre disposition pour toute assistance technico-commerciale.

ANTARES® for water & fire s.r.l.

Via degli Alpini, 144 - 55100 Lucca - Italia
Tel: +39 0583 473701 - Whatsapp: +39 349 665 6433
www.antaesint.com - ant3@antaesint.com



TELEPHONE
(+32) 239 30 597



WHATSAPP
(+33) 42 324 3080



be@antaesint.com

ANTARES® dans le monde

Belgique

207, Av. Louise bte 4 - 1050 Bruxelles
Tél. (+32) 239 30 597
WhatsApp. (+33) 423 24 3080
www.antaesint.com - be@antaesint.com

Deutschland

Feringastrasse 6 - 85774 Unterföhring
Tel. (+49) 899 394 8950
WhatsApp. (+49) 01 762 097 7231
www.antaesint.com - de@antaesint.com

España

C/ Martinez Villergas, 49 - 28027 - Madrid
Teléfono y WhatsApp. (+34) 910 626 573
www.antaesint.com - es@antaesint.com

France

3 Cours Charlemagne - BP 2597 - 69217 Lyon Cedex 2
Téléphone et WhatsApp. (+33) 42 324 3080
www.antaesint.com - fr@antaesint.com

Ireland

Mespil House, Sussex Road, Dublin 4
Tel. (+353) 169 944 25
WhatsApp. (+44) 122 745 8684
www.antaesint.com - eire@antaesint.com

Nederland

Gelderlandplein 75 L, Gebouw De Veldert,
1082 LV Amsterdam
Tel. (+49) 899 394 8950
www.antaesint.com - nl@antaesint.com

Österreich

Landstrasser Hauptstrasse, 71/2 - 1030 Wien
Tel. (+49) 899 394 8950
WhatsApp. (+49) 01 762 097 7231
www.antaesint.com - at@antaesint.com

Polska

Ul. Tomasza Zana 39A 20-634 Lublin
Tel. 00 800 391 1223 **Infolinia bezpłatna**
www.antaesint.com - pl@antaesint.com

Portugal

Rua Castilho, n° 23-8° B - 1250 - 067 Lisboa
Tel. 800 839 042 **Número Vert**
www.antaesint.com - pt@antaesint.com

România

Str. Plopuului, 76 - Com. Baldoinessti - 237005 JUD. OLT
Tel. (+40) 0786 325 646
WhatsApp. (+40) 076 058 5909
www.antaesint.com - ro@antaesint.com

U.K.

35 Marine Terrace - Margate, Kent, CT9 1XJ
Telephone and WhatsApp. (+44) 122 745 8684
www.antaesint.com - uk@antaesint.com

COMMENT COMMANDER

Depuis notre site
e-commerce



www.antaesint.com

Par e-mail



be@antaesint.com

Par téléphone et Whatsapp



TÉLÉPHONE
+32 239 30 597



WHATSAPP
+33 42 324 3080

Commandes directes et immédiates

Si la commande est effectuée **en ligne** ou par téléphone, **vous pouvez obtenir la confirmation immédiate** de la disponibilité des articles et garantir leur mise de côté.

COMMENT SE DÉROULE LA LIVRAISON

Pour chaque commande, quelle que soit la quantité de matériel, **ANTARES** facture sur la facture une contribution forfaitaire:

- **GRATUITE** pour les achats supérieurs à € 480,00
- € 11 pour les achats inférieurs à € 480,00

Aucun autre frais n'est demandé, quel que soit le montant de la commande.

La marchandise est livrée à domicile en franco de port, par transporteur ou courrier:

- **Pour n'importe quelle zone**
- **Pour n'importe quel poids**
- **Pour n'importe quel volume**



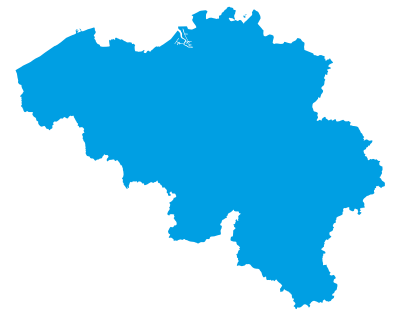
En cas d'absence, un avis sera laissé afin de convenir d'un rendez-vous pour le retrait au dépôt ou pour une livraison ultérieure.



Livraison
GRATUITE
à partir de
480 € H.T.



Commencez à compter...
**LIVRAISONS SOUS
48/72 HEURES**



- ★ Après avoir envoyé la commande, vous recevrez une confirmation par e-mail WhatsApp ou SMS
- ★ À partir de ce moment, vous pourrez, via la connexion à notre site www.antaesint.com, suivre directement votre commande, de la préparation à la livraison:

Visualisation de la commande, saisie par vous directement ou par un de nos opérateurs.
Vérification de l'état de la commande:

- **En préparation**
- **Préparée et facturée**, dans ce cas vous pouvez:
 - Visualiser le poids, le nombre de colis et la valeur des marchandises préparées.
 - Visualiser la facture de la commande préparée et l'imprimer.
- **Remise au transporteur**, dans ce cas vous pouvez:
 - Connaître le nom du transporteur.
 - L'heure de début du transport.
 - Le numéro de référence de l'expédition effectuée (*numéro de suivi*).
- **En cours de transport**, dans ce cas, vous pouvez connaître:
 - Le point du parcours où se trouvent les marchandises commandées.
 - L'heure prévue de livraison à l'adresse indiquée.



www.antaesint.com

**Contrôle immédiat
de la disponibilité des articles**

**Commande en temps réel avec
réservation**

**Contrôle direct de toutes les étapes,
de la commande à la livraison**

MODES DE PAIEMENT

À l'extérieur de l'un des colis de votre expédition, une enveloppe plastique contenant la facture est collée, pour un contrôle facile des articles expédiés. Le paiement peut s'effectuer selon les modalités suivantes:

- **Par carte de crédit type:**



Grace à la procédure avec le code OTP de la banque. Le montant des produits momentanément non disponibles, ne sera pas encaissé.

- **Paiement à l'avance, par:**

- Virement du montant de la commande, incluant la contribution forfaitaire de transport et la TVA, sur le compte:
BANCA MONTE PASCHI BELGIO S.A. - IBAN: BE24 6430 0556 3938
- Par banque, PayPal, en communiquant la référence du paiement effectué.
- Par chèque joint, dans une enveloppe fermée, au nom de:
ANTARES for Water & Fire Srl.

- **Virement/Prélèvement bancaire à 30 jours de facture.**
Sous réserve d'une autorisation préalable.

- **Virement/Prélèvement bancaire à 60 jours de facture.**
Seulement pour les commandes supérieures à 850,00 €, sous réserve d'une autorisation préalable.

Les conditions générales de vente sont consultables et téléchargeables sur notre site: www.antaesint.com

CATALOGUE ET TARIF GÉNÉRAL

Ce catalogue, DISTRIBUÉ EXCLUSIVEMENT AUX PERSONNES INSCRITES AUX REGISTRES PROFESSIONNELS DES CHAMBRES DE COMMERCE, ne représente qu'une partie du catalogue général, lequel est composé de deux sections.



Section (W) Water:
INSTALLATIONS
Composants pour les installations
hydrauliques et industrielles.

Section (F) Fire:
PIÈCES DE RECHANGE et
RÉGULATION THERMIQUE
Gaz, fioul et biomasses (pellets).



Si vous n'avez pas reçu les deux sections du catalogue "W" (Water) et "F" (Fire), vous pouvez en faire la demande ; si vous êtes inscrits aux registres professionnels, et après notre vérification, elles vous seront envoyées gratuitement

N.B.: À côté du numéro de page figure la lettre d'identification de la section.

INDEX D'IDENTIFICATION DES PRODUITS

A

Acide pour le nettoyage de l'installation.....	194 (F)
Actionneur pour vanne à bille eau et gaz.....	54 (F)
Actionneurs pour vannes déviateurs.....	161 (F)
Actionneurs thermostatiques pour vannes de radiateur.....	50 (W)
Adaptateurs et excentriques pour le remplacement des radiateurs.....	48 (W)
Allumeurs piézoélectriques.....	185 (F)
Analyse des eaux - instruments.....	142 (W)
Anodes sacrificielles en magnésium.....	159 (F) 144 (W)
Anticalcaire pour installations.....	141 (W)
Anticondensation groupes préassemblés - chaudières à biomasse.....	91 (W)
Anticondensation vanne pour biomasse.....	89 (W)
Antigel liquide et liquide de protection pour canalisations.....	187 (W)
Antigel pour vannes thermostatiques.....	146 (W)
Antivibrateurs pour pompes à chaleur, générateurs et climatiseurs.....	181 (W)
Appareils d'allumage et de contrôle pour chaudières à gaz.....	90 (F)
Appareils de commande pour brûleurs fioul.....	88 (F)
Armoires préassemblées avec collecteurs pour chauffage par le sol.....	28 (W)
Aspirateurs pour le nettoyage des chaudières, l'extraction des cendres.....	86 (F)
Autoclaves à membrane.....	129 (W)

B

Brûleurs fioul à faible débit.....	88 (F) 127 (W)
Brûleurs fioul - Pièces de rechange.....	88 (F)
Brûleurs pilote GAZ et accessoires.....	185 (F)

C

Câbles de raccordement pour circulateurs et adaptateurs.....	24 (F)
Câbles et gaines pour haute température.....	83 (F)
Capteur de pression.....	155 (F)
Capteur de température à biomasse.....	64 (F)
Capteurs de débit.....	169 (F)
Capteurs de niveau pour pellets et plaquettes de bois.....	95 (W)
Cartes d'allumage et de contrôle HONEYWELL.....	93 (F)
Cartes d'allumage et de contrôle SIT.....	95 (F)
Cartes électriques de contrôle pour appareils à biomasse.....	78 (F)
Cartes électroniques pour brûleurs et chaudières à gaz.....	90 (F)
Cartouches pour vannes déviateurs pour chaudières.....	161 (F)
Cartouches sanitaires.....	168 (F)
Centrales électroniques pour insert à bois.....	38 (F) 90 (W)
Centrales électroniques pour la régulation de la température.....	37 (F)
Centrales et thermostats pour installations solaires.....	39 (F) 87 (W)
Chargeur de remplissage automatique pour chaudière.....	173 (F)
Chaudières à condensation - Conduits de fumée.....	81 (F)
Cheville et vis.....	181 (W)
Chronothermostats d'ambiance.....	28 (F)
Circulateur pour eau sanitaire.....	17 (F)
Circulateur pour installations solaires à haut rendement.....	16 (F)
Circulateurs - câbles de connexion et adaptateurs.....	24 (F)
Circulateurs - corps / vis / spirales.....	25 (F)
Circulateurs - vannes et accessoires.....	99 (W)
Circulateurs - vannes et raccords.....	26 (F)
Circulateurs à bride de grande capacité à haut rendement.....	15 (F)
Circulateurs- coque isolante.....	26 (F)
Circulateurs de moyenne capacité à haut rend. cmd. PWM.....	14 (F)
Circulateurs de moyenne et grande capacité à haut rend. cmd. PWM.....	14 (F)
Circulateurs domestiques à haut rend. avec cmd. PWM.....	8 (F)
Circulateurs domestiques à haut rendement sans commande PWM.....	13 (F)
Circulateurs doubles - collecteur préassemblé.....	18 (F)
Circulateurs personnalisés corps en plastique pour chaudières.....	19 (F)
Clapets anti-retour et vannes de fond.....	96 (W)
Clapets anti-retour pour chaudières et chauffe-eau.....	96 (W)
Coffret pour collecteurs de distribution.....	17 (W)
Collecteur de distribution inox AISI 304L.....	12 (W)
Collecteur modulaire en plastique pour irrigation.....	151 (W)
Collecteurs de centrale therm. pour groupes de distrib. DN20, 25, 32.....	113 (W)
Collecteurs de distribution - accessoires.....	16 (W)
Collecteurs de distribution - coffrets.....	17 (W)
Collecteurs de distribution - installations sanitaires.....	15 (W)
Collecteurs de distribution - raccords Cu, PE, multicouche.....	21 (W)
Collecteurs de distribution en inox AISI 304L, paires préassemblées.....	14 (W)
Collecteurs de distribution en laiton étiré.....	8 (W)
Collecteurs de distribution en laiton étiré - paires préassemblées.....	12 (W)
Collecteurs de distribution- supports de fixation.....	18 (W)
Collecteurs de jumelage pour circulateurs.....	18 (F)
Collecteurs de moyenne grande capacité.....	19 (W)
Collecteurs modulaires en inox pour groupes de distribution.....	112 (W)
Collier pour tube.....	175 (W)
Colliers de serrage et accessoires.....	182 (W)
Compensateurs / séparateurs hydrauliques.....	22 (W)

B

Barre/tube en laiton fileté(e).....	60 (W)
Biomasse - Bougies d'allumage - Accessoires et pièces de rechange.....	63 (F)
Biomasse - Bougies d'allumage - Spécifiques par marque.....	63 (F)
Biomasse - Bougies d'allumage 230 V.....	59 (F)
Biomasse - Bougies d'allumage 24 V CA.....	63 (F)
Biomasse - Câbles et gaines pour hautes températures.....	63 (F)
Biomasse - Capteurs de niveau pour granulés et plaquettes de bois.....	95 (W)
Biomasse - cartes électroniques de commande.....	78 (F)
Biomasse - Centrales électroniques pour thermo-cheminées.....	38 (F) 90 (W)
Biomasse - Conduits de fumée.....	79 (F)
Biomasse - Cuvettes / gaines pour sondes et capteurs de temp.....	65 (F)
Biomasse - Extracteurs de fumée pour poêles et chaudières.....	76 (F)
Biomasse - Groupes anticondensation préassemblés.....	91 (W)
Biomasse - Humidimètre pour bois et granulés.....	92 (W)
Biomasse - Motoréducteurs pour poêles et chaudières.....	66 (F)
Biomasse - Régulateur de tirage pour la combustion.....	89 (W)
Biomasse - Sondes et capteurs de température.....	64 - 108 (F)
Biomasse - Soupapes de sécurité et de vidange.....	88 (W)
Biomasse - Syst. auto. d'alim. en granulés / micro-plaquettes bois.....	93 (W)
Biomasse - Thermocouples.....	65 - 108 (F)
Biomasse - Tuyaux d'aspiration.....	80 (F)
Biomasse - Vannes anticondensation.....	89 (W)
Biomasse - Vase d'expansion ouvert.....	89 (W)
Biomasse - Ventilateurs centrifuges.....	73 (F)
Biomasse - Ventilateurs tangentiels haute température.....	69 (F)
Biomasse - Ventilateurs tangentiels haute temp. - Pces de rechange.....	71 (F)
Boîtes de câblage pour conn. électr. de thermost. & actionn.....	32 (F)
Boîtes encastrables et plaques d'adaptation pour thermostats.....	29 (F)
Bonde pour receveur de douche.....	161 (W)
Bornes électriques.....	187 (F)
Bouchons pour essai de pression et de protection.....	60 (W) 155 (W)
Bougies allum. biomasse - Access. et pièces de rechange.....	63 (F)
Bougies d'allumage poêles & chaudières biomasse.....	63 (F)
Bougies d'allumage pour poêles & chaudières biomasse - 230 V.....	59 (F)
Bougies d'allumage pour poêles & chaudières biomasse - 24 VAC.....	63 (F)
BRAHMA - appareils de commande pour brûleurs à fioul.....	88 (F)
BRAHMA - appareils de commande pour brûleurs à gaz.....	90 (F)
Branchements électriques pour circulateurs MODULEX FLEX.....	24 (F)
Brides de raccordement hydraulique.....	61 (W)
Brides pour moteurs de rechange pour brûleurs.....	176 (F)

C

Compensateurs de dilatation et joints anti-vibrations pour eau ...	104 (W)
Compresseurs d'air pour vases d'expansion et accessoires ...	194 (W)
Compteurs pour circuits d'eau	60 (W)
Condensateurs pour moteurs électriques.....	187 (F)
Conduits de fumée – accessoires	87 (F)
Conduits de fumée - accessoires	79 (F)
Conduits de fumée biomasse.....	79 (F)
Conduits de fumée pour chaudières à condensation.....	81 (F)
Conduits gainés pour chaudières à condensation.....	82 (F)
Connecteurs électriques – cosses Faston	64 (F)
Contre-brides de raccordement hydraulique	61 (W)
Contrôles de pression et de niveau.....	130 (W)
Coquilles isolantes pour circulateurs	26 (F)
Coquilles isolantes pour échangeurs à plaques.....	139 (F) 124 (W)
Corps / volutes pour circulateurs.....	25 (F)
Cosses électriques Faston.....	64 (F)

D

DANFOSS – pompes pour brûleurs	179 (F)
Désaérateurs	78 (W)
Désemboueurs	140 (F) 143 (W)
Détecteurs de fuites de gaz : CO et CO ₂	52 (F)
Détecteurs portables de fuites de gaz.....	49 (F)
Détergents et désinfectants	186 (W)
Doseurs de polyphosphate	141 (W)
Douches et accessoires	165 (W)

E

Échangeurs à plaques – coques isolantes	139 (F) 124 (W)
Échangeurs à plaques – O-ring et joints d'étanchéité.....	125 (F)
Échangeurs à plaques de dimensions standard débit moyen.....	124 (F)
Échangeurs à plaques de dimensions standard débit petit.....	119 (F)
Échangeurs à plaques en modules préassemblés.....	126 (W)
Échangeurs à plaques filetés de débits moyens et élevés... 138 (F) 123 (W)	
Échangeurs à plaques inspectables	121 (W)
Échangeurs à plaques sur mesure, spécif. marques de chaudières ..	126 (F)
Échangeurs pour chauffe-eau	141 (F)
Échangeurs primaires pour chaudières traditionnelles.....	143 (F)
Échangeurs sanitaires en cuivre pour chaudières	140 (F)
Écrous pour tubes étiquetés.....	58 (W)
Électrodes d'allumage et de détection de flamme.....	184 (F)
Électrodes d'usage courant	183 (F)
Électrodes pour brûleurs d'allumage et de détection	183 (F)
Électrovannes de remplissage chaudières	173 (F)
Électrovannes pour brûleurs au fioul.....	177 (F)
Électrovannes pour eau.....	153 (W)
Électrovannes pour gaz.....	116 (F)
Entretien conduits fumée, cheminées, chaudières gaz & biomasse... 82 (F)	
Équipements de travail et outils professionnels	191 (W)
Excentriques et accessoires pour le remplacement des radiateurs... 48 (W)	
Extracteurs de fumée et accessoires pour chaudières à gaz... 150 (F)	
Extracteurs de fumée pour poêles et chaudières à biomasse ... 76 (F)	
Extracteurs de fumée spécif. pour marques de chaudières à gaz... 148 (F)	
Extracteurs de fumée standard pour chaudières à gaz	145 (F)

F

Faston – cosses pour connecteurs électriques.....	64 (F)
Filtres pour composants chaudière	173 (F)
Filtres pour eau	140 (W)
Filtres pour Gaz	51 (F)
Filtres pour traitement de l'air	190 (W)
Fioul – accessoires pour tuyauteries et réservoirs.....	56 (F)
Fioul – brides pour moteurs de rechange pour brûleurs	176 (F)
Fioul – brûleurs à petites puissances	88 (F) 127 (W)
Fioul – buses pour brûleurs.....	188 (F)
Fioul – électrodes d'allumage et de détection	184 (F)
Fioul – électrovannes pour brûleurs.....	177 (F)
Fioul – équipements de commande des brûleurs	88 (F)
Fioul – flexibles pour brûleurs.....	180 (F)
Fioul – joints d'accouplement pour pompe.....	177 (F)
Fioul – moteurs de rechange pour brûleurs	176 (F)
Fioul – pompes auxiliaires pour l'alimentation du brûleur.....	58 (F)
Fioul – pompes pour brûleurs – accessoires.....	179 (F)

F

Fioul – pompes pour brûleurs – DELTA SUNTEC DANFOSS	178 (F)
Fixation au mur – accessoires	174 (W)
Flexibles et raccords antivibratoires pour Gaz	50 (F) 105 (W)
Flexibles pour brûleurs au fioul	180 (F)
Flexibles pour eau.....	101 (W)
Flexibles pour eau d'installations thermiques et solaires	103 (W)
Flotteur.....	130 (W)
Flussostats et débitmètres – cartouches et turbines	168 (F)
Flussostats & débitmètres pers. – marques chaudières	164 (F)
Flussostats et débitmètres pour chaudières	163 (F)
Flussostats et pressostats pour centrales thermiques.....	41 (F)
Fusibles électriques.....	187 (F)

G

Gaines de thermostat et sondes de température	40 (F)
Gaine flexible en tube ondulé.....	187 (W)
Gaines pour câbles haute température.....	83 (F)
Gaz – brûleurs pilotes et accessoires.....	185 (F)
Gaz - Composants et accessoires.....	47 (F)
Gaz - détecteurs de fuite	49 (F)
Gaz – électrovannes.....	116 (F)
Gaz - filtres	51 (F)
Gaz - flexibles et raccords antivibratoires	50 (F) 105 (W)
Gaz – manomètres.....	49 (F)
Gaz – stabilisateurs de pression	51 (F)
Gaz – thermocouples électroprostatiques.....	117 (F)
Gaz - vanne à boisseau sphérique	47 (F)
Gaz – vannes d'arrêt.....	53 (F)
Gaz – vannes HONEYWELL.....	109 (F)
Gaz - vannes SIT	113 (F)
Gaz – vannes SIT – pièces détachées et accessoires	116 (F)
Gaz GPL – raccords et accessoires.....	55 (F)
Gaz GPL en bouteilles – régulateurs / détendeurs de pression.....	55 (F)
Gicleurs pour brûleurs fioul.....	188 (F)
Groupes anti-condensation préassemblés pour biomasse	91 (W)
Groupes de distribution – composants et accessoires.....	118 (W)
Groupes de distribution / modules de relance DN25 DN32.....	115 (W)
Groupes de mélange pour chauff. sol, accessoires.....	27 (W)
Groupes de mélange préassemblés pour chauffage par le sol.....	24 (W)
Groupes de pompage et de pressurisation d'eau.....	134 (W)
GRUNDFOS – moteur de rechange compatible.....	11 (F)

H

HONEYWELL – cartes d'allumage FIOUL.....	88 (F)
HONEYWELL – cartes d'allumage GAZ.....	90 (F)
HONEYWELL – vannes gaz	109 (F)
Humidimètres pour bois et pellets.....	92 (W)
Hygrostat	31 (F)

I

Installations à chauffage par le sol – grp. mélange préassemblés.....	24 (W)
Installations à chauffage par le sol – panneaux isolants	40 (W)
Installations à chauffage par le sol – panneaux isolants & acces.....	42 (W)
Installations à chauffage par le sol – vannes de mélange thermost. 98 (W)	
Installations à plancher chauffant – armoires préas. avec collecteurs .28 (W)	
Installations à zones – composants de régulation thermique... 27 (F)	
Installations sanitaires – bondes pour receveur de douche... 161 (W)	
Installations sanitaires – bouchons de protection et d'essai.. 155 (W)	
Installations sanitaires – composants et accessoires.....	154 (W)
Installations sanitaires – pièces de rechange.....	170 (W)
Installations sanitaires – raccords et robinetterie sous-lavabo ... 156 (W)	
Installations sanitaires – robinets à flotteur	164 (W)
Installations sanitaires – robinetterie classique	167 (W)
Installations sanitaires – robinetterie mono. disques céramique. 168 (W)	
Installations sanitaires – robinetterie temporisée.....	169 (W)
Installations sanitaires – rosaces.....	158 (W)
Installations sanitaires – siphons et bondes.....	159 (W)
Installations sanitaires – tuyaux d'évacuation.....	158 (W)
Installations sanitaires – tuyaux d'évacuation flexibles	163 (W)
Installations solaires – antigel liquide.....	85 (W)
Installations solaires – centrales et thermostats	39 (F) 87 (W)
Installations solaires – circulateurs	17 (F)
Installations solaires – composants	84 (W)
Installations solaires – désaérateurs	86 (W)
Installations solaires – groupe de circulation	84 (W)
Installations solaires – sondes de température.....	107 (F)

I	Installations solaires – soupapes de sécurité.....	86	(W)
	Installations solaires – vannes de mélange thermostatiques ..	86	(W)
	Install. solaires – vases d'expansion	85	(W)
	Instruments d'analyse de l'eau.....	142	(W)
	Interrupteur de niveau	130	(W)
	Interrupteur téléphonique auto. pour chaudières ou installations...	39	(F)
	Interrupteurs horaires et compteur	42	(F)
	Irrigation.....	150	(W)
	Irrigation – collecteur modulaire en plastique	151	(W)
	Irrigation – tubes capillaires, raccords et goutteurs	151	(W)
	Irrigation – tuyaux percés, gaine goutte-à-goutte & raccords ...	152	(W)

J	Joints antivibratoires et compensateurs de dilatation pour l'eau	104	(W)
	Joints antivibratoires et flexibles pour gaz	50	(F) 105 (W)
	Joints d'accouplement pour pompes fioul.....	177	(F)
	Joints de fermeture pour robinets	173	(W)
	Joints pour raccords et pièces de rechange	171	(W)

K	Kits de flexibles - installation/remplacement de chaudières..	50	(F) 104 (W)
----------	---	----	-------------

L	Liquides et pompes détartrantes	194	(F)
	Lubrifiants et graisses glissantes	186	(W)

M	Manchons filetés en laiton	60	(W)
	Manomètres.....	127	(W)
	Manomètres – accessoires	128	(W)
	Manomètres à capillaire.....	175	(F)
	Manomètres et pressostats pour GAZ	49	(F)
	Mastic et matériau d'étanchéité	183	(W)
	Matériaux d'étanchéité et de fixation	174	(W)
	Membranes de rechange pour chaudières et chauffe-eau	170	(F)
	Micro-interrupteurs	158	(F)
	Mignon- vanne à boule	75	(W)
	Minuteries hydrauliques.....	155	(W)
	Mitigeurs thermostatiques pour eau sanitaire	146	(W)
	Mitigeurs thermostatiques pour installations de chauffage	98	(W)
	Mitigeurs thermostatiques pour installations solaires.....	86	(W)
	Modules de relance – composants et accessoires	118	(W)
	Modules de relance / groupes de distribution DN25 DN32	115	(W)
	Modules préassemblés de production d'eau chaude sanitaire	126	(W)
	Moteurs de rechange pour brûleurs	176	(F)
	Moteurs de rechange pour ventilo-convecteurs / fan coils	190	(W)
	Moteurs pour circulateurs 3 vitesses non à haute efficacité.....	12	(F)
	Moteurs universels haute efficacité pour circulateurs avec PWM.....	10	(F)
	Moteurs universels haute efficacité pour circulateurs avec PWM.....	12	(F)
	Motoréducteurs pour poêles et chaudières à pellets et biomasse...	66	(F)
	Multicouche PE-RT/AL/PE-RT	32	(W)
	Multicouche PE-RT/AL/PE-RT – outillage.....	193	(W)
	Multicouche PE-RT/AL/PE-RT – raccords à serrer	34	(W)
	Multicouche PE-RT/AL/PE-RT – raccords à serrer nickelés.....	36	(W)
	Multicouche PE-RT/AL/PE-RT – raccords à sertir	34	(W)

N	Nettoyage des chaudières et poêles – aspirateurs	86	(F)
	Nettoyage des chaudières et poêles – produits	87	(F)
	Nettoyage chaudières, poêles & conduits fumée – outillage et matér.....	85	(F)
	Neutraliseur d'acidité pour condensats acides	141	(W)

O	O-rings	172	(W)
	Outils et matériaux - nettoyage chaudières, poêles & conduits fumée ...	85	(F)
	Outils pour tubes multicouches et en polyéthylène.....	193	(W)
	Outils pour tubes ondulés CSST.....	193	(W)

P	Panneaux isolants pour installations à chauffage par le sol.....	40	(W)
	Panneaux isolants – chauff. sol & accessoires	42	(W)
	Panneaux solaires – sondes de température.....	107	(F)
	Pellets – motoréducteurs	66	(F)
	Pierres réfractaires et isolantes	84	(F)
	Plaques isolantes et réfractaires	84	(F)
	Plinthe avec canalisation dissimulée inspectable pour tuyauterie..	33	(W)
	Pompes anticalcaires	194	(F)
	Pompes auxiliaires pour alimentation de brûleurs au fioul.....	58	(F)
	Pompes booster pour surpression d'eau sanitaire	18	(F)
	Pompes d'évacuation de condensats.....	139	(W)
	Pompes de circulation à brides grand débit haute efficacité	15	(F)
	Pompes de circulation débit moyen haute efficacité avec PWM.....	14	(F)
	Pompes de circulation domestiques haute efficacité avec PWM.....	8	(F)
	Pompes de circulation domestiques haute efficacité sans PWM.....	13	(F)
	Pompes de circulation moy./grand débit haute efficacité avec PWM.....	14	(F)
	Pompes de circulation pour installations solaires haute efficacité ..	16	(F)
	Pompes de filtration pour piscines	134	(W)
	Pompes de recirculation pour eau sanitaire.....	17	(F)
	Pompes de relevage d'eau	132	(W)
	Pompes de vidange de condensats.....	139	(W)
	Pompes macératrices pour eaux usées pour WC en sous-sol	138	(W)
	Pompes pour brûleurs au fioul	178	(F)
	Pompes pour brûleurs au fioul – accessoires.....	179	(F)
	Pompes submersibles	135	(W)
	Pompes submersibles – accessoires.....	135	(W)
	Pompes submersibles (pompes « silure ») pour puits profonds ...	136	(W)
	Pompes submersibles à fonctionnement solaire photovoltaïque	137	(W)
	Presse-étoupe.....	187	(F)
	Pressétope pour groupes d'eau de chaudières	162	(F)
	Pressétope pour vannes pressostatiques.....	162	(F)
	Pressostats d'air et de gaz pour chaudières.....	153	(F)
	Pressostats de sécurité pour manque d'eau des chaudières ..	154	(F)
Pressostats et débitmètres pour centrales thermiques.....	41	(F)	
Pressostats et manomètres pour GAZ	49	(F)	
Pressostats pour surpresseurs	130	(W)	
Production d'eau chaude sanitaire instantanée.....	126	(W)	
Profilés et accessoires pour supports et diverses utilisations	179	(W)	

R	Raccords à compression en laiton avec olive pour tube en cuivre..	62	(W)
	Raccords à compression en laiton pour tube cuivre capillaire.....	64	(W)
	Raccords à serrer en plastique pour tube en plastique.....	69	(W)
	Raccords à serrer nickelés pour tube en polyéthylène et multicouche..	36	(W)
	Raccords à serrer pour tube en polyéthylène et multicouche.....	34	(W)
	Raccords à serrer rapides en laiton pour tube en cuivre.....	64	(W)
	Raccords à sertir pour tube en polyéthylène et multicouche.....	34	(W)
	Raccords à souder en bronze	67	(W)
	Raccords à souder en cuivre	65	(W)
	Raccords de connexion pour tubes CSS	107	(W)
	Raccords et accessoires pour GAZ GPL en bouteilles	55	(F)
	Raccords et robinetterie sous-évier	156	(W)
	Raccords filetés en laiton.....	53	(W)
	Raccords isolants diélectriques	48	(F) 57 (W)
	Raccords pour collecteurs de distribution pour canalisations ..	21	(W)
	Raccords pour vannes de zone	46	(F) 149 (W)
	Raccords pour vannes et détendeurs pour canalisations.....	49	(W)
	Radiateurs - accessoires pour l'installation.....	51	(W)
	Radiateurs - adaptateurs et excentriques pour remplacements ..	48	(W)
	Radiateurs - adapt. vannes thermost., élect., électron.....	50	(W)
	Radiateurs – vannes et robinets de réglage.....	47	(W)
	Radiateurs – vannes et tés de réglage – raccords pour tuyauteries..	49	(W)
	Radiateurs – vannes thermost. actionnables par des actionneurs ..	50	(W)
	Radiateurs sèche-serviettes	45	(W)
	Radiateurs sèche-serviettes – comp. fonctionnement mixte.....	46	(W)
	Récepteur multicanal radiofréquence pour thermostats sans fil..	32	(F)
	Réducteurs de pression pour eau	145	(W)
	Régulateur de tirage pour la combustion	89	(W)
	Régulateurs / détendeurs de pression de gaz GPL en bouteilles ..	55	(F)
	Régulateurs de pression de gaz	51	(F)
	Régulation thermique – composants pour installations à zones....	27	(F)
	Résistances d'allumage pour biomasse – accessoires & pcs rech. ..	63	(F)
	Résistances d'allumage – poêles & chaudières biomasse.....	63	(F)
Résistances d'allumage pour poêles et chaudières à biom. – 230 V...	59	(F)	
Résistances d'allumage - poêles & chaudières biomasse – 24 Vac ..	63	(F)	
Résistances électriques pour chauffe-eau	145	(W)	
Robinets à flotteur	164	(W)	
Robinets d'extérieur	157	(W)	
Robinets de remplissage pour chaudières.....	171	(F)	

R

Robinets de remplissage pour chaudières.....	173 (F)
Robinetterie sanitaire classique.....	167 (W)
Robinetterie sanitaire monocommande à cartouche céramique.....	168 (W)
Robinetterie sanitaire temporisée.....	169 (W)
Robinetterie sanitaire traditionnelle.....	170 (W)
Robinetteries et vannes pour radiateurs.....	47 (W)
Robinetteries & vannes radiateurs – raccords pour canalisations.....	49 (W)
Rosace.....	158 (W)
Rubans adhésifs et isolants.....	186 (F)

S

Sèche-serviettes.....	45 (W)
Sèche-serviettes – composants pour fonctionnement mixte.....	46 (W)
Séparateur de l'installation existante – nouvelle chaudière 139 (F).....	125 (W)
SéparateurCompensateur hydraulique.....	22 (W)
Servomoteur et vannes mélangeuses.....	36 (F)
Silicone.....	184 (W)
Siphon et grilles de vidange.....	159 (W)
SIT- Cartes d'allumage.....	95 (F)
SIT Vannes gaz.....	113 (F)
Sondes de température pour chaudières.....	96 (F)
Sondes de température pour panneaux solaires.....	107 (F)
Sondes de température – thermostats & régulateurs.....	107 (F)
Sondes et capteurs de temp. – chaudières & poêles biomasse.....	108 (F)
Soudure – matériaux pour soudure tendre et forte.....	68 (W)
Soupapes sécu. & vannes vidange – install. biomasse.....	88 (W)
Soupapes de sécurité ordinaires.....	189 (F) 79 (W)
Soupapes de sécurité pers. spécifiques aux marques de chaudières.....	189 (F)
Soupapes de sécurité pour chaudières – têtes de rechange.....	192 (F)
Support pour radiateur.....	174 (W)
Supports pour collecteurs de distribution.....	18 (W)
Système autom. d'alimentation en granulés/copeaux chaudière.....	93 (W)

T

Teflon - rouleau de ruban.....	183 (W)
Testeur universel de thermocouples.....	118 (F)
Tête pour purgeurs incorporés sur circulateurs.....	25 (F)
Tête pour thermocouples.....	118 (F)
Thermocouple - adapt., raccords, vanne intercept., testeur.....	118 (F)
Thermocouple de température.....	117 (F)
Thermocouples avec vanne d'arrêt intégrée.....	118 (F)
Thermocouples électroprostatiques pour gaz.....	117 (F)
Thermodynamomètre.....	128 (W)
Thermomètre, Manomètre, accessoires.....	110 (W)
Thermomètres à capillaire.....	175 (F)
Thermostats – sondes de température.....	107 (F)
Thermostats à capillaire.....	174 (F)
Thermostats à capillaire en boîtier.....	35 (F)
Thermostats à contact analogiques et numériques.....	34 (F)
Thermostats à immersion analogiques et numériques.....	33 (F)
Thermostats bimétalliques à pastille.....	35 (F) 174 (F)
Thermostats boîtiers encastrés et plaques d'adaptation.....	29 (F)
Thermostats d'ambiance.....	27 (F)
Thermostats et chronothermostats radiofréquence sans fil.....	31 (F)
Thermostats et régulateurs pour installations solaires.....	39 (F) 87 (W)
Thermostats numériques avec sonde.....	35 (F)
Thermostats pour ventilo-convecteurs / Fan coil / FCU.....	30 (F)
Transducteurs de pression.....	155 (F)
Transformateurs d'allumage.....	180 (F)
Transformateurs de puissance électriques.....	33 (F)
Tube capillaire en cuivre.....	64 (W)
Tube capillaire en cuivre – raccords en laiton avec olive.....	64 (W)
Tube en plastique – raccords à serrer en plastique.....	69 (W)
Tube en plastique – vannes à bille en plastique PP.....	70 (W)
Tubes capillaires d'irrigation, raccords et goutteurs.....	151 (W)
Tubes d'évacuation flexibles.....	162 (W)
Tubes d'évacuation sanitaires.....	158 (W)
Tubes en cuivre – raccords à compression en laiton avec olive.....	62 (W)
Tubes en cuivre – raccords à souder en bronze.....	67 (W)
Tubes en cuivre – raccords à souder en cuivre.....	65 (W)
Tubes en cuivre – raccords rapides à serrer en laiton.....	64 (W)
Tubes en polyéthylène.....	31 (W)
Tubes en polyéthylène.....	31 (W)
Tubes en polyéthylène – outils.....	193 (W)
Tubes en polyéthylène – raccords à serrer.....	34 (W)
Tubes en polyéthylène – raccords à serrer nickelés.....	36 (W)
Tubes en polyéthylène – raccords à sertir.....	34 (W)
Tubes & accessoires – aspiration chaudières gaz & biomasse.....	80 (F)

T

Tubes flexibles pour eau des installations thermiques et solaires.....	103 (W)
Tubes flexibles pour l'eau.....	101 (W)
Tubes multicouches PE-RT/AL/PE-RT.....	32 (W)
Tubes multicouches PE-RT/AL/PE-RT.....	32 (W)
Tubes multicouches PE-RT/AL/PE-RT – outillage.....	193 (W)
Tubes multicouches PE-RT/AL/PE-RT – outils.....	193 (W)
Tubes multicouches PE-RT/AL/PE-RT – raccords à serrer.....	34 (W)
Tubes multicouches PE-RT/AL/PE-RT – raccords à serrer.....	34 (W)
Tubes multicouches PE-RT/AL/PE-RT – raccords à serrer nickelés.....	36 (W)
Tubes multicouches PE-RT/AL/PE-RT – raccords à serrer nickelés.....	36 (W)
Tubes multicouches PE-RT/AL/PE-RT – raccords à sertir.....	34 (W)
Tubes multicouches PE-RT/AL/PE-RT – raccords à sertir.....	34 (W)
Tubes ondulés CSST.....	106 (W)
Tubes ondulés CSST – accessoires d'installation.....	109 (W)
Tubes ondulés CSST – accessoires pour installations.....	109 (W)
Tubes ondulés CSST – outils.....	193 (W)
Tubes ondulés CSST – outils.....	193 (W)
Tubes ondulés CSST – raccords.....	107 (W)
Tubes ondulés CSST – raccords.....	107 (W)
Tubes ondulés en acier inoxydable (CSST).....	106 (W)
Tuyaux percés goutte-à-goutte – irrigation & raccords.....	152 (W)
Tuyau de trop-plein.....	187 (W)

V

Vannes à bille en plastique PP pour tube en plastique.....	70 (W)
Vannes à bille motorisées.....	45 (F)
Vannes à bille pour eau, air et divers fluides.....	71 (W)
Vannes à bille pour GAZ.....	47 (F) 76 (W)
Vannes à bille type « Mignon ».....	75 (W)
Vannes à guillotine.....	77 (W)
Vannes à guillotine et robinets d'arrêt.....	77 (W)
Vannes à tige pour actionneurs électriques et therm. 43 (F).....	149 (W)
Vannes anti-condensation pour biomasse.....	89 (W)
Vannes antigel thermostatiques.....	146 (W)
Vannes alim. & clapets anti-retour – chaudières & chauffe-eau.....	83 (W)
Vannes d'arrêt pour gaz.....	53 (F)
Vannes de fond et clapets anti-retour.....	96 (W)
Vannes de vidange et de sécurité pour installations à biomasse.....	88 (W)
Vannes de zone.....	43 (F)
Vannes déviateurs électriques pour chaudières.....	157 (F)
Vannes déviateurs – chaudières, actionneurs & pcs rech.....	161 (F)
Vannes déviateurs spécifiques aux marques de chaudières.....	160 (F)
Vannes et accessoires pour circulateurs.....	99 (W)
Vannes et détendeurs pour radiateurs.....	47 (W)
Vannes et détendeurs pour radiateurs – raccords pour tuyauterie.....	49 (W)
Vannes et raccords pour circulateurs.....	26 (F)
Vannes mélangeuses à 3 voies.....	97 (W)
Vannes mélangeuses à 4 voies.....	97 (W)
Vannes mélangeuses et servomoteurs.....	36 (F)
Vannes mélangeuses thermostatiques pour eau sanitaire.....	146 (W)
Vannes mélangeuses thermost. installations de chauffage.....	98 (W)
Vannes mélangeuses thermostatiques pour installations solaires.....	86 (W)
Vannes motorisées de grandes dimensions.....	46 (F)
Vannes pour gaz HONEYWELL.....	109 (F)
Vannes pour gaz SIT.....	113 (F)
Vannes pour gaz SIT – pièces détachées et accessoires.....	116 (F)
Vannes pressostatiques à trois voies et leurs pièces détachées.....	156 (F)
Vannes thermostatiques à bulbe externe et capillaire.....	148 (W)
Vannes thermost. actionnables par actionneurs pour radiateurs.....	50 (W)
Variateur de fréquence – électropompes pression constante.....	131 (W)
Vase d'expansion ouvert.....	89 (W)
Vases d'expansion pour chaudières murales.....	193 (F) 81 (W)
Vases d'expansion pour chauffage.....	81 (W)
Vases d'expansion pour chauffage – accessoires.....	82 (W)
Vases d'expansion pour surpresseurs.....	129 (W)
Ventilateurs axiaux.....	72 (F)
Ventilateurs centrifuges pour appareils à biomasse.....	73 (F)
Ventilateurs de pré-mélange pour chaudières à condensation.....	151 (F)
Ventilateurs tangentiels – pièces détachées.....	71 (F)
Ventilateurs tangentiels haute température.....	69 (F)
Ventilo-convecteurs.....	188 (W)
Ventilo-convecteurs – moteurs de rechange.....	190 (W)
Ventilo-convecteurs - thermostats.....	30 (F)

W

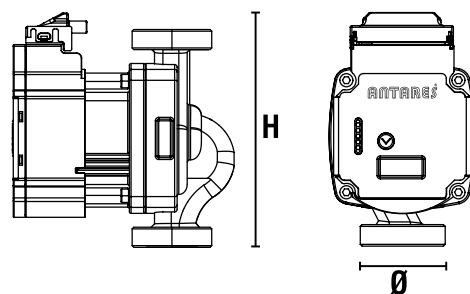
WILO – moteur de rechange universel.....	10 (F)
--	--------

Circulateurs compacts à modulation de fréquence haute efficacité (EEI ≤ 0,21) avec PWM

Le circulateur MODULEX, comme tous les circulateurs à modulation de fréquence, est conçu pour s'adapter automatiquement aux besoins de l'installation et à tous les émetteurs de chaleur à circuits ouverts ou fermés, grâce à son contrôleur électronique. Grâce à son dispositif inverseur, il augmente ou réduit le nombre de tours, et donc le débit d'eau, en fonction des besoins instantanés de l'installation. Il est équipé d'une prise de contrôle PWM : si elle est connectée, le circulateur est commandé par la carte électronique de la chaudière ; si elle ne l'est pas, il fonctionne en mode auto-adaptatif, toujours selon les exigences du moment de l'installation.

Mod. HYBRID CORPS EN FONTE

4 ans de garantie



Caractéristiques principales

- EEI ≤ 0,21
- Fonction : AUTO ADAPT – SA
- Vitesse Constante – CS
- Pression Proportionnelle – PP
- Pression constante – CP
- Contrôleur PWM
- Affichage des fonctions

Compatible et interchangeable avec:

WILO



- PARA (tous les types avec et sans contrôleur PWM)
- PICO (tous les types avec et sans contrôleur PWM)
- YONOS (tous les types avec et sans contrôleur PWM)



Vieux Modèles
RS xx / X et
autres marques

Compatible et interchangeable avec:

GRUNDFOS UPM3 et d'autres marques
Vieux modèles GRUNDFOS et d'autres marques

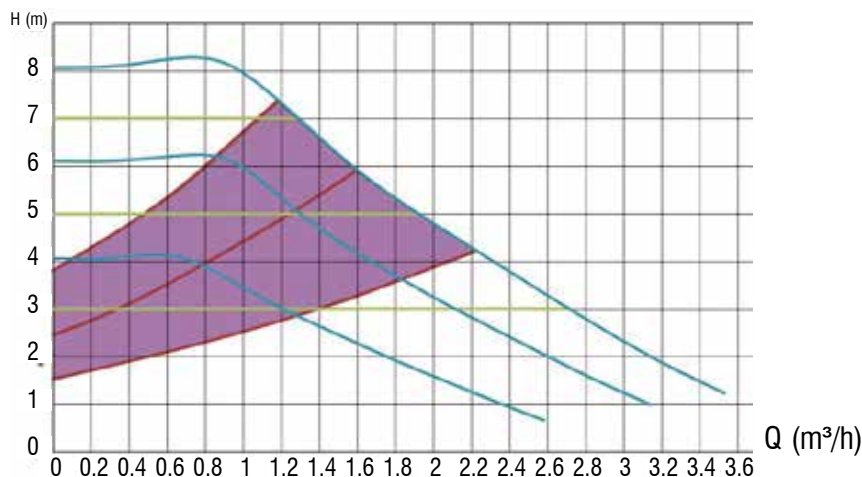


- UPM3 (tous les types avec et sans contrôleur PWM)
- UPM2 (tous les types avec et sans contrôleur PWM)
- ALFA2 (tous les types avec et sans contrôleur PWM)



Vieux Modèles
Grundfos UPS xx xx et
autres marques

- Pression Proportionnelle - PP
- Vitesse Constante - CS
- Pression Constante - CP
- Self Adapt - SA



Art. P.110 - Pompe de circulation Antares type Modulex Hybrid avec modulation de fréquence à haute efficacité, rotor humide. Avec prise de contrôle PWM, dotée de la fonction SELF ADAPT, autorégulante avec ou sans connexion du câble au régulateur PWM. Température: 2 - 110 °C.

Débit max : m³/h 4,1. Autorégulante. Répond à tous les exigences du circulateur en un seul produit. Fourni avec joints et câbles d'alimentation. Alimentation 230 Vac - Garantie 4 ans.

Art. code	Type "Hybrid"	Hauteur manométrique	Hauteur H	Raccords Ø	W	Prix €/quantité ≥	
						1	10
P.110.69	UPMH 15-60-130	6 mt.	130	1" M.	45	59,26	56,47
P.110.60	UPMH 25-60-130	6 mt.	130	1 1/2" M.	45	59,31	56,49
P.110.68	UPMH 25-60-180	6 mt.	180	1 1/2" M.	45	59,63	57,01
P.110.89	UPMH 15-80-130	8 mt.	130	1" M.	65	59,85	58,65
P.110.84	UPMH 20-80-130	8 mt.	130	1 1/4" M.	65	65,70	62,77
P.110.80	UPMH 25-80-130	8 mt.	130	1 1/2" M.	65	59,85	58,65
P.110.88	UPMH 25-80-180	8 mt.	180	1 1/2" M.	65	59,85	58,65
P.110.82	UPMH 32-80-180	8 mt.	180	2" M.	65	68,00	62,77

Complet avec câble de connexion

Type de connexion: Common Style



Connexion Type molex
Connexion PWM Type FCI

MOD. CORPS EN FONTE

4 ans de garantie

Prix € 54,25



Caractéristiques de performance et encombrement identiques aux circulateurs type HYBRID art. P.110.xx, mais avec les connexions électriques type Wilo INT.

Compatible et interchangeable avec WILO:
Avec application de la plaquette de branchement



WILO PARA 6-43
WILO PARA 7-50
WILO YONOS PARA 15-60
WILO YONOS PARA 15-70
WILO PARA 6-43 PWM
WILO PARA 7-50 PWM
WILO YONOS PARA 15-60 PWN
WILO YONOS PARA 15-70 PWN

Compatible et interchangeable avec WILO:
Sans application de la plaquette de branchement



WILO PARA INT 6-43
WILO PARA INT 7-50
WILO PARA INT 6-43 PWM
WILO PARA INT 7-50 PWM
WILO YONOS PARA INT 15-7
WILO YONOS PARA INT 15-6
WILO YONOS PARA INT 15-7 PWN
WILO YONOS PARA INT 15-6 PWN

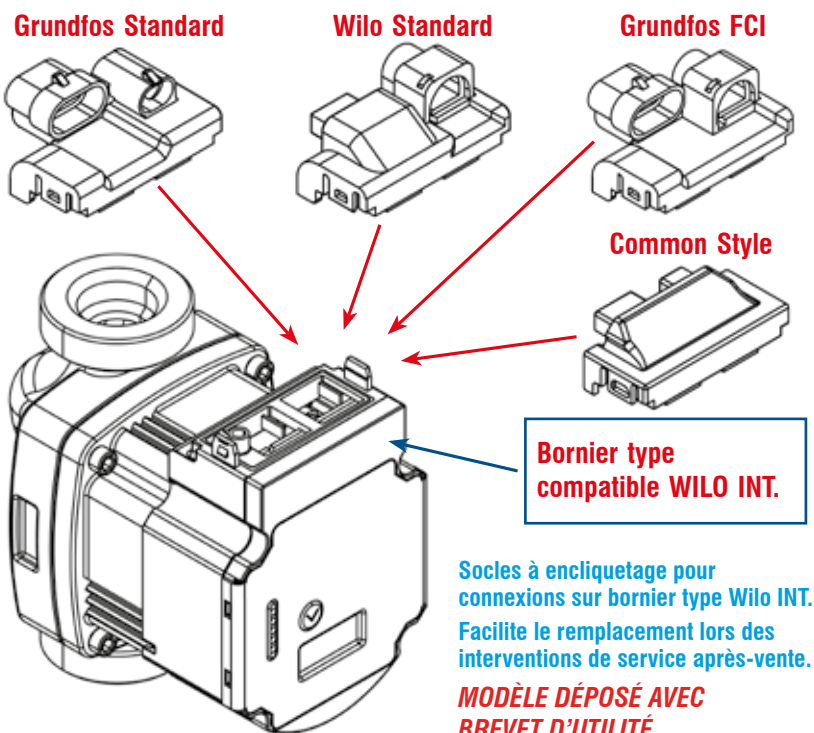


Les sigles KSL – MALL – NFS – TLS sur les circulateurs définissent les différents corps en plastique - voir notre gamme en **page 19 (F)**.

Pour ces remplacements, il est conseillé de remplacer uniquement le moteur, voir Art.P.122.-- à la **page 10 (F)**.

Même avec les anciens modèles pas de haute efficacité

Un circulateur pour toutes les utilisations et remplacements:
Chauffage, refroidissement, pompes à chaleur, solaire thermique – Équipable de toutes les connexions électriques spécifiques et rapides pour le remplacement.



Compatible et interchangeable avec Grundfos:
Avec application de la plaquette de branchement



GRUNDFOS UPM3 15-60
GRUNDFOS UPM3 15-70
GRUNDFOS UPM3 15-75
GRUNDFOS UPM3S 15-60
GRUNDFOS UPM4 15-60
GRUNDFOS UPM4 15-70
GRUNDFOS UPM3 AUTO 15-60
GRUNDFOS UPM3 AUTO 15-70
GRUNDFOS UPM3 AUTO 15-75
GRUNDFOS UPM3 FLEX 15-60
GRUNDFOS UPM3 FLEX 15-70

Les sigles CACAO – CAOD – CESA02, etc. présents sur les circulateurs définissent les différents types de corps en plastique – Voir à ce sujet notre gamme à la **page 19 (F)**. Pour ces remplacements, il est recommandé de remplacer uniquement le moteur – voir l'Art. P.121.-- à la **page 11 (F)**.

Même avec les anciens modèles pas de haute efficacité

Art. P.170 - Socle à emboîtement avec connexions électriques pour circulateur FLEX Art. P.112 et moteurs de rechange Art. 121.84 et P.122.84 – Protection IP44.

Le socle s' emboîte sur la partie supérieure du bornier du circulateur Art. P.112 ou des moteurs de rechange P.121.84 et P.122.84, et permet d'équiper le circulateur avec les types de connexions électriques définis ci-dessous pour faciliter les remplacements.

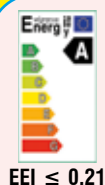
Art. code	Type	Prix €
P.170.02	Wilo Standard Molex + FCI Demi-lune	3,95
P.170.01	Grundfos Standard Super Seal + Mini Super Seal	3,95
P.170.03	Grundfos FCI Super Seal + FCI Demi-lune	3,95
P.170.00	Common Style Molex + FCI Rectangulaire	3,95

Pour les câbles de connexion spécifiques voir **page 24 (F)**

Art. P.112 – Pompe de circulation ANTARES type Modulex Flex avec modulation de fréquence à haute efficacité, avec bornier compatible Wilo INT, à rotor humide. Avec prise de contrôle PWM, dotée de la fonction AUTO ADAPT, autorégulante avec ou sans connexion du câble au régulateur PWM. Température: 2–110 °C.

Débit max : 4,1 m³/h – Hauteur manométrique : 8 m – Répond à tous les exigences du circulateur en un seul produit – Alimentation 230 Vac – Garantie 4 ans.

Code art.	Type "Flex"	Hauteur H	Raccords Ø	W	Prix €/quantité ≥	
					1	10
P.112.89	UPMF 15-80-130	130	1" M.	65	55,95	54,25
P.112.80	UPMF 25-80-130	130	1 1/2" M.	65	55,95	54,25
P.112.88	UPMF 25-80-180	180	1 1/2" M.	65	55,95	54,25

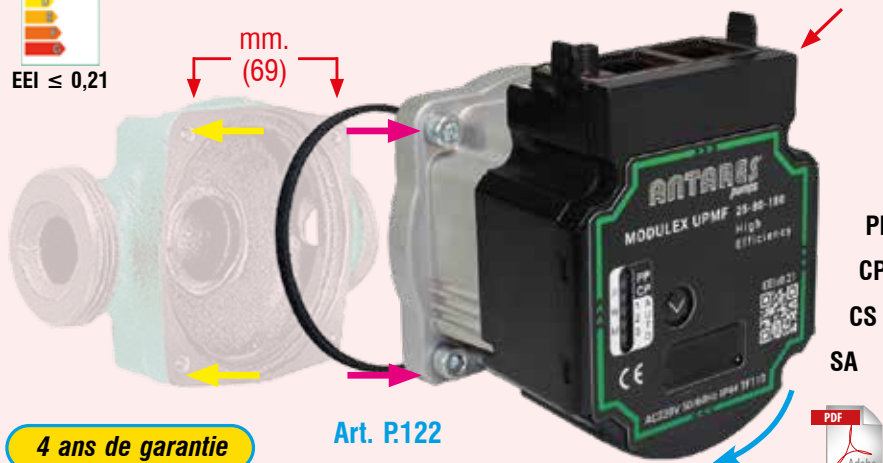


ROTATION HORAIRE
POUR WILO et autres marques

Prix € 51,35

EEI ≤ 0,21

mm. (69)



4 ans de garantie

Art. P.122



Compatible interchangeable



Art. P.122 - Moteur de remplacement universel avec impulseur et onduleur à conversion de fréquence haute efficacité pour les remplacements sur circulateurs domestiques WILO et autres marques avec rotation horaire (CW). Avec prise de contrôle PWM et équipé des fonctions SELF ADAPT, PP, CP, CS. Autorégulant avec ou sans connexion du câble au régulateur PWM. Garantie 4 ans.

Autorégulant, il répond à tous les besoins de remplacement avec un seul produit. Entraxe des trous de fixation: 69 mm - fourni avec joints*. Débit max: 4,1 m³/h - Hauteur manométrique max: 8 m.

* Le moteur peut utiliser les câbles d'alimentation présents dans les chaudières; il est donc fourni sans câbles. Pour les câbles supplémentaires, voir page. 24 (F).

Équipement des connexions électriques

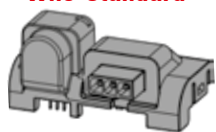
Art. code	Type de connexions	Prix €/quantité ≥	
		1	10
P122.84	Bornier de base type WILO int	52,95	51,35
P122.82	Wilo standard: Molex - FCI Demi-lune	56,85	55,25
P122.80	Common Style: Molex - FCI Rectangulaire	56,85	55,25

Les modèles mentionnés ci-dessus sont déjà équipés des connexions définies

Modèle déposé avec brevet d'utilité

Équipements de branchements électriques

Wilo Standard

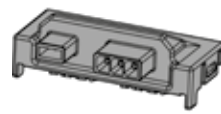


Art. P.122.82

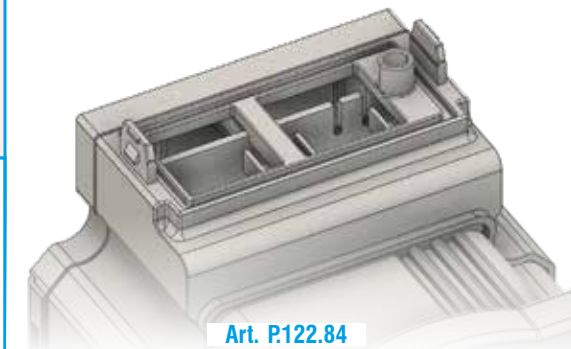
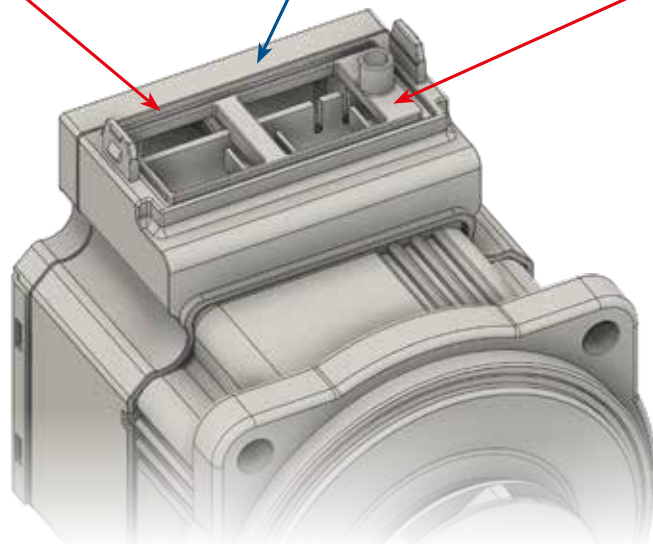
Type de bornier compatible WILO INT.

Art. P.122.84

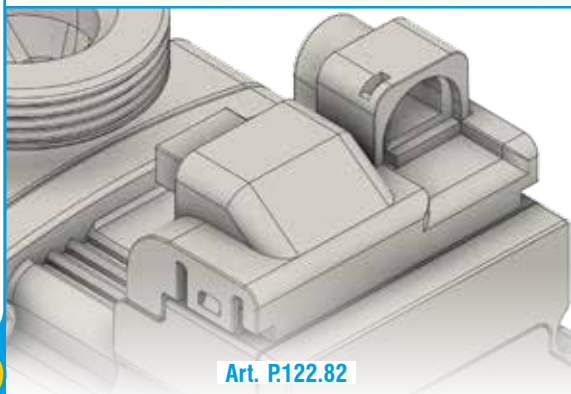
Common Style



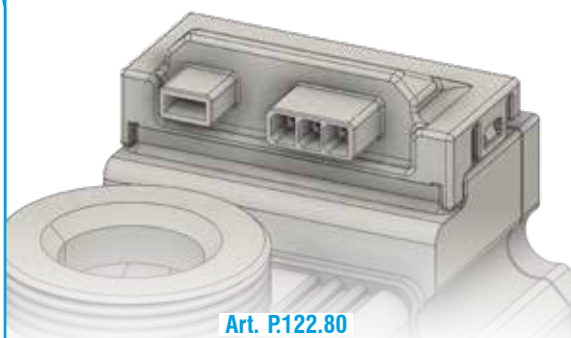
Art. P.122.80



Art. P.122.84



Art. P.122.82



Art. P.122.80

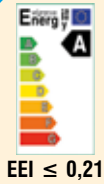
Art. P.170 - Socle à emboîtement avec connexions électriques pour circulateurs FLEX Art. P.112 ou pour moteur de remplacement Art.121.84 - Protection IP44.

Le socle s'emboîte sur la partie supérieure du bornier du circulateur P.112 ou du moteur de remplacement P.122.84 et permet d'équiper le circulateur avec les types de connexions électriques définies ci-dessous afin de faciliter les remplacements

Art. code	Type	Prix €
P170.02	Wilo Standard Molex + FCI Demi-lune	3,95
P170.00	Common Style Molex + FCI Rectangulaire	3,95

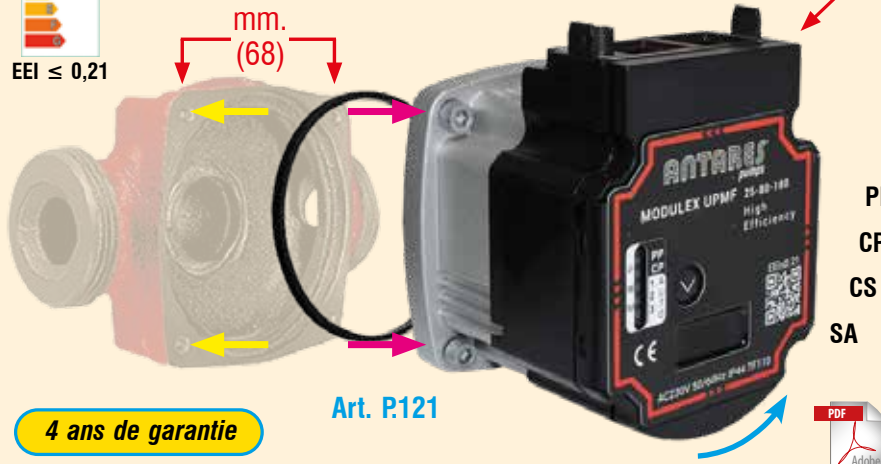
Pour les câbles de raccordement voir page 24 (F)

Type Flex à conversion de fréquence avec contrôle et prise PWM – Coefficient EEI – 0,21



ROTATION ANTI-HORAIRE POUR GRUNDFOS et autres marques

Prix € 51,35



4 ans de garantie

Compatible interchangeable



Art. P.121 - Moteur de remplacement universel avec impulseur et onduleur à conversion de fréquence haute efficacité pour les remplacements sur circulateurs domestiques GRUNDFOS et autres marques avec rotation Anti-horaire (CCW). Avec prise de contrôle PWM et équipé des fonctions SELF ADAPT, PP, CP, CS. Autorégulant avec ou sans connexion du câble au régulateur PWM. Garantie 4 ans.

Autorégulant, il répond à tous les besoins de remplacement avec un seul produit. Entraxe des trous de fixation: 68 mm - fourni avec joints*. Débit max: 4,1 m³/h - Hauteur manométrique max: 8 m.

* Le moteur peut utiliser les câbles d'alimentation présents dans les chaudières; il est donc fourni sans câbles. Pour les câbles supplémentaires, voir page 24 (F).

Équipement des connexions électriques

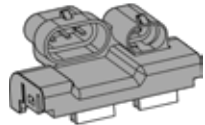
Art. code	Type de connexions	Prix €/quantité ≥	
		1	10
P121.84	Bornier de base type WILO int	52,95	51,35
P121.81	Grundfos standard: Superseal - Mini-Superseal	56,85	55,25
P121.83	Grundfos FCI: Superseal - FCI Demi-lune	56,85	55,25

Les modèles mentionnés ci-dessus sont déjà équipés des connexions définies

Modèle déposé avec brevet d'utilité

Équipements de branchements électriques

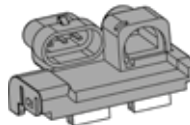
Grundfos Standard



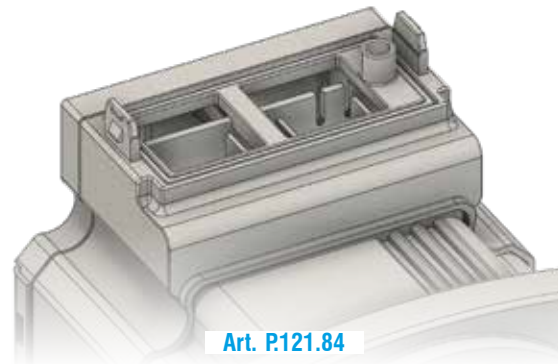
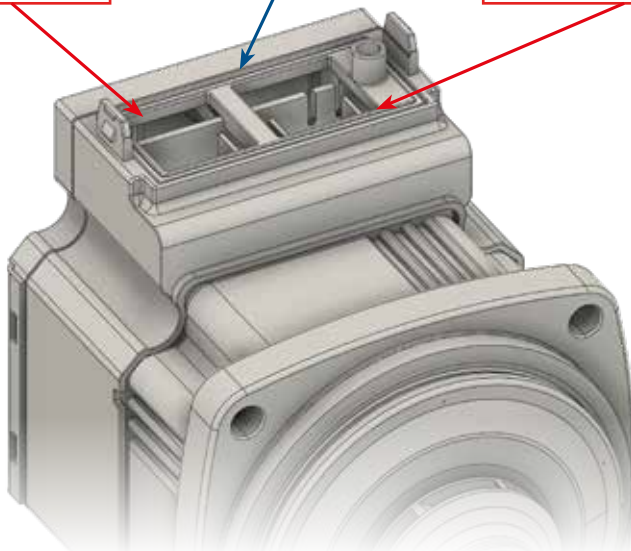
Art. P.121.81

Type de bornier compatible WILO INT.
Art. P.121.84

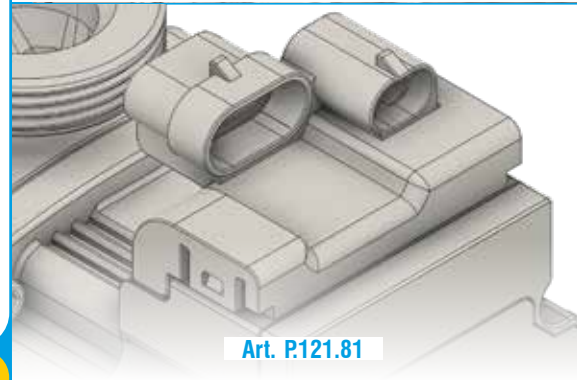
Grundfos FCI



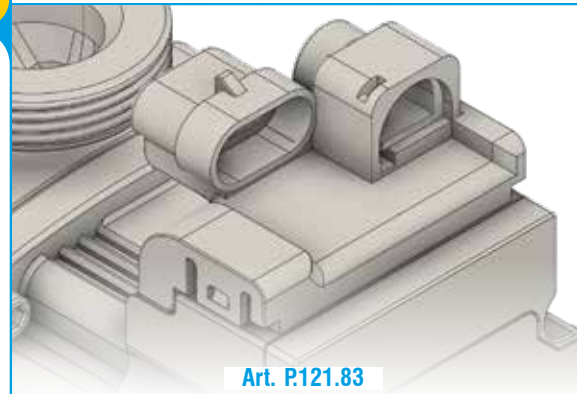
Art. P.121.83



Art. P.121.84



Art. P.121.81



Art. P.121.83

Art. P.170 - Socle à emboîtement avec connexions électriques pour circulateur FLEX art. P.112 et moteurs de rechange Art.121 et P.122.

Le socle s'emboîte dans la partie supérieure du bornier du circulateur P.112 ou des moteurs de rechange P.121.84 et P.122.84, et permet d'équiper le circulateur de connexions électriques avec les types définis ci-dessous afin de faciliter les remplacements.

Art. code	Type	Prix €
P170.01	Grundfos Standard Superseal + Mini Superseal	3,95
P170.03	Grundfos FCI Superseal + FCI Demi-lune	3,95

Pour les câbles de raccordement voir page 24 (F)

Moteurs universels de recharge à haute efficacité avec impulseur sans pwm pour circulateurs domestiques

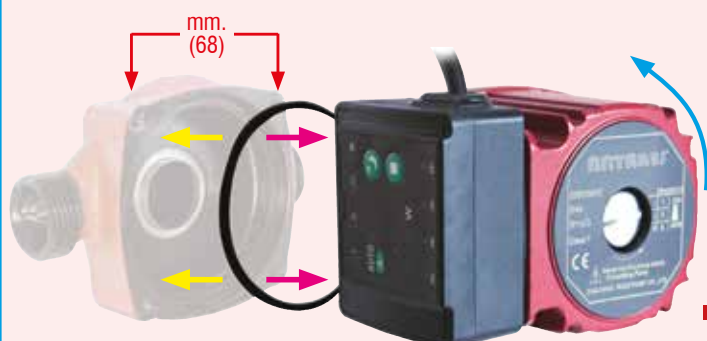
MOTEURS UNIVERSELS AVEC TURBINE:

2 MODÈLES (ANTI-HORAIRES ET HORAIRES) qui permettent l'interchangeabilité sur la plupart des circulateurs domestiques présents sur le marché. Le sélecteur de vitesse permet d'obtenir la hauteur manométrique selon les exigences de l'installation.

LE REMPLACEMENT DU MOTEUR OFFRE DE MULTIPLES AVANTAGES

- Majeure rapidité et facilité dues au seul remplacement du moteur.
- Réduction du stock et moins d'immobilisation d'argent.

SENS ANTI-HORAIRE POUR GRUNDFOS et autres marques



Art. P074.60

SENS HORAIRE POUR WILO et autres marques



Art. P075.60

N.B. Pour les fonctions et les caractéristiques techniques, considérez-les comme identiques à celles de Art. P065 Pag.13 (F)

Art. P074.60 - Moteur de remplacement universel à haute efficacité énergétique, avec turbine, pour le remplacement sur les circulateurs domestiques « GRUNDFOS », « ANTARES », et d'autres marques. Avec équipement électronique latéral et affichage de la consommation d'électricité. Complet avec vis. Rotation Anti-horaire.

Entraxe de fixation 68 mm. Complet de échangeur de vitesse sélectionnable, permettant d'obtenir la Hauteur manométrique de 4, 5 et 6 mètres - 230 vac. Hauteur manométrique max. 6 m - Débit 3,8 m³/h.

Quantité d'achat ≥	1	10
Prix €	65,80	62,77

Art. P075.60 - Moteur de recharge universel à haute efficacité énergétique, avec turbine pour le remplacement sur les circulateurs domestiques « WILO », « ANTARES », et d'autres marques. Avec équipement électronique latéral et affichage de la consommation d'électricité. Complet avec vis. Rotation horaire.

Entraxe de fixation 69 mm. Complet de échangeur de vitesse sélectionnable, permettant d'obtenir la Hauteur manométrique de 4, 5 et 6 mètres - 230 vac. Hauteur manométrique max. 6 m - Débit 3,8 m³/h.

Quantité d'achat ≥	1	10
Prix €	66,85	64,34

Moteurs universels de recharge avec turbine pour circulateurs domestiques à faible rendement EEL ≥ 0,21

MOTEURS UNIVERSELS AVEC TURBINE:

2 MODÈLES (ANTI-HORAIRES ET HORAIRES) qui permettent l'interchangeabilité sur la plupart des circulateurs domestiques présents sur le marché. Le sélecteur de vitesse permet d'obtenir la hauteur manométrique selon les exigences de l'installation.

LE REMPLACEMENT DU MOTEUR OFFRE DE MULTIPLES AVANTAGES

- Majeure rapidité et facilité dues au seul remplacement du moteur.
- Réduction du stock et moins d'immobilisation d'argent.

ROTATION ANTI-HORAIRE POUR GRUNDFOS et autres marques

Prix € 28,75



Art. P084.60

ROTATION HORAIRE POUR WILO et autres marques

Prix € 28,75



Art. P085.60

Art. P084.60 - Moteur universel de remplacement avec turbine pour le remplacement sur les circulateurs domestiques "GRUNDFOS", "MYSON", "ANTARES" et d'autres marques. Complet avec vis. Rotation Anti-horaire.

Entraxe de fixation 68 mm. Complet de échangeur de vitesse sélectionnable, permettant d'adapter la Hauteur manométrique aux exigences du système. Hauteur manométrique max. 6 m - Débit 3,3 m³/h.

Quantité d'achat ≥	1	10
Prix €	29,35	28,75

Art. P085.60 - Moteur universel de remplacement avec turbine pour le remplacement sur les circulateurs domestiques "Wilo", "WSC" et d'autres marques. Complet avec vis. Rotation horaire.

Entraxe de fixation 69 mm. Complet de échangeur de vitesse sélectionnable, permettant d'adapter la Hauteur manométrique aux exigences du système. Hauteur manométrique max. 6 m - Débit 3,3 m³/h.

Quantité d'achat ≥	1	10
Prix €	29,95	28,75

N.B.

Ces produits doivent être considérés comme des pièces de recharge (composants) d'un circulateur, donc ils ne rentrent pas dans la norme EUP2016, qui fait référence aux circulateurs complets et non aux pièces de recharge des anciens circulateurs.

Circulateurs compacts à modulation de fréquence à haute efficacité sans PWM (EEI ≤ 0,21)

Série à petit débit "AlfaMax" 5-6 mt. avec dispositif électronique latéral

6 mt.

PDF Adobe

Energy A

95

129

100

130

Art. P.065

3,6 m³/h

H(m)

Q (m³/h)

AS --/ 50

AS --/ 60

Art. P.065 – Pompe de circulation "AlfaMax" à rotor humide, à haute efficacité énergétique, avec un coefficient d'efficacité énergétique EEI ≤ 0,20

Avec dispositif électronique latéral et affichage de la consommation électrique. À rotor humide – 2 ans de garantie. Conforme à la nouvelle directive européenne ErP 200/125/CE. Pour la coquille isolante, voir art. P.070 page 26 (F).

Art. code	Type "AlfaMax"	Hauteur manométrique mt.	Debit max lt./min.	Hauteur H	Raccords Ø	W	Prix €/quantité ≥	
							1	10
P.065.59	AS 15/50	5	50,5	130	1" M.	32	67,69	64,76
P.065.50	AS 25/50						67,79	64,76
P.065.69	AS 15/60	6	60	130	1" M.	45	67,79	64,76
P.065.60	AS 25/60						67,79	64,76

Série à petit débit "AlfaMax" 6-8 mt. avec dispositif électronique frontal

8 mt.

PDF Adobe

Energy A

H

134

165

96 - 99

Art. P.064

4,9 m³/h

H(m)

Q (m³/h)

RS --/ 60

RS --/ 80

Ø

H

134

165

96 - 99

Modèle avec affichage de la consommation en W. Si cette fonction n'est pas requise, voir le modèle équivalent art. P.110 – à la page 8 (F).

Art. P.064 – Pompe de circulation "AlfaMax" à rotor humide, à haute efficacité énergétique, avec un coefficient d'efficacité énergétique EEI inférieur à 0,20. Avec affichage de la consommation électrique.

À rotor humide – 2 ans de garantie. Conforme à la nouvelle directive européenne ErP 200/125/CE. Pour la coquille isolante, voir art. P.070 page 26 (F).

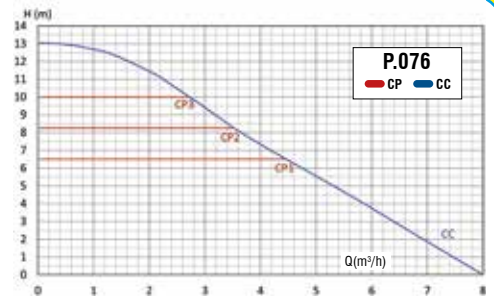
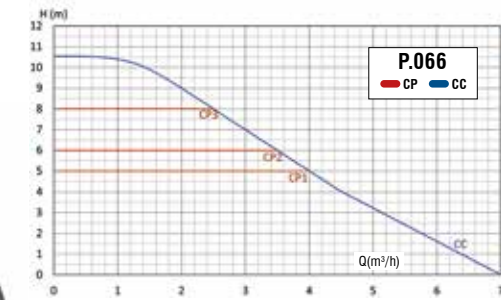
Art. code	Type "AlfaMax"	Hauteur manométrique mt.	Debit max lt./min.	Hauteur H	Raccords Ø (G)	W	Prix €/quantité ≥	
							1	10
P.064.69	RS 15/60	6	50	130	1" M.	45	70,93	67,90
P.064.60	RS 25/60						71,04	68,00
P.064.89	RS 15/80	8	70	130	1" M.	70	78,11	75,07
P.064.84	RS 25/80						78,16	75,12
P.064.80	RS 25/80			180	1 1/2" M.	70	78,26	75,23
P.064.82	RS 32/80						80,25	77,22

Circulateurs à débit moyen à haute efficacité avec PWM

Série AlfaMaior 8-12 m. avec dispositif électronique frontal

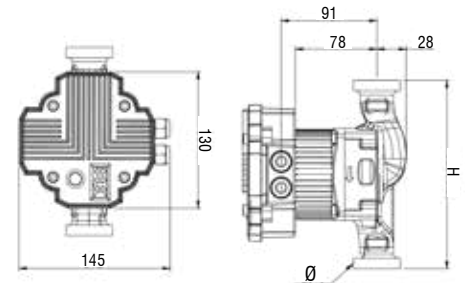
12 mt.

3 ANS DE GARANTIE



POMPE DE CIRCULATION
en classe énergétique A
Coefficient EEI < 0,23

Art. P066
Art. P076



8 m³/h

Art. P066 - Art. P076 - Pompe de circulation "AlfaMaior" à rotor humide, à haute efficacité avec PWM, énergétique certifiée et avec un coefficient d'efficacité énergétique EEI inférieur à 0,23. Avec dispositif électronique frontal. Fourni avec coquille isolante.

Conforme à la directive européenne 200/125/CE. Débits et hauteurs manométriques comme indiqués dans le tableau. Garantie 3 ans. L'appareil s'autorégule avec ou sans le câble PWM.

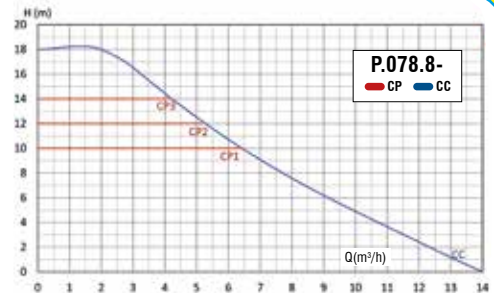
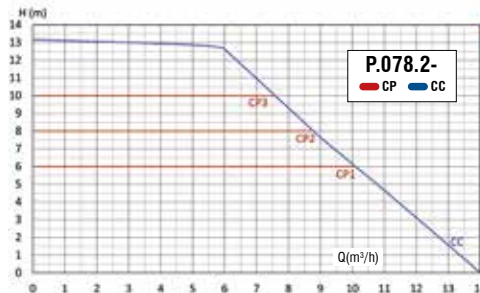
Art. code	Type	Hauteur manométrique m.	Raccords Ø	Debit max m³/h.	Hauteur H mm.	Puissance	Prix €
P066.12	APM 25/8	8	1 1/2"	7	180	80 W	88,17
P066.42	APMN 25/105	10	1 1/2"	7	130	140 W	98,75
P066.52	APMN 25/105	10	1 1/2"	7	180	140 W	105,02
P066.70	APMN 32/105	10	2"	7	180	140 W	107,08
P076.02	APMN 25/125	12	1 1/2"	8	130	185 W	126,04
P076.12	APMN 25/125	12	1 1/2"	8	180	185 W	131,04
P076.20	APMN 32/125	12	2"	8	180	185 W	132,98

Circulateurs à moyenne/grande débit à haute efficacité avec PWM

Série AlfaPlus 12-18 m. avec dispositif électronique frontal

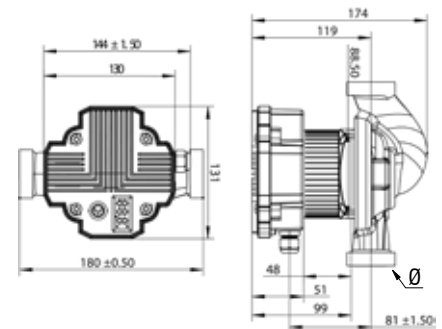
18 mt.

3 ANS DE GARANTIE



POMPE DE CIRCULATION
en classe énergétique A
Coefficient EEI < 0,23

Art. P078



14 m³/h

Art. P078 - Pompe de circulation AlfaPlus à rotor humide, à haute efficacité certifiée avec PWM, adaptée aux pompes à chaleur, avec dispositif électronique frontal. Fourni avec coquille isolante.

Conforme à la directive européenne 200/125/CE. Débits et hauteurs manométriques comme indiqués dans le tableau. Garantie 3 ans. Hauteur: 180 mm. Puissance: 360 W. L'appareil s'autorégule avec ou sans le câble PWM.

Art. code	Type	Hauteur manométrique m.	Raccords Ø	Debit max m³/h.	Prix €
P078.20	APMN 25/120	12	1 1/2"	14	134,25
P078.22	APMN 32/120	12	2"	14	136,45
P078.80	APMN 25/180	18	1 1/2"	14	139,50
P078.82	APMN 32/180	18	2"	14	140,61

Circulateurs à bride à grand débit à haute efficacité

18 mt.

À bride DN 40

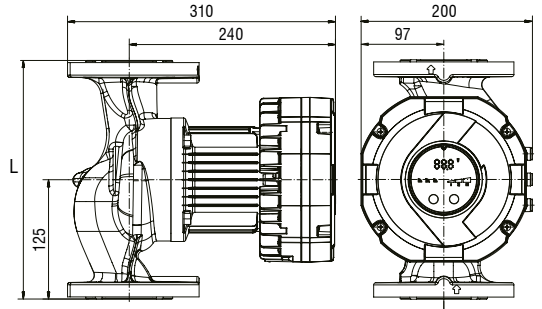
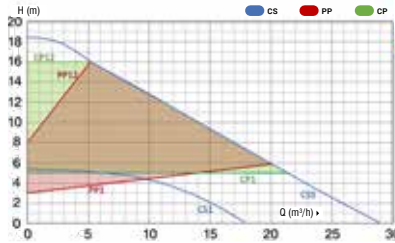


Art. P079.18

→ 30 m³/h



Coefficient EEI ≤ 0,21



Art. P079.18 - Pompe de circulation Antares type « AlfaMega » 40 à bride DN 40 à haute efficacité énergétique, à rotor humide. Monophasée 230 V~ avec modulation de fréquence. Corps en fonte.

Avec fonction de contrôle de la pression proportionnel, contrôle de la pression constant.

Art. code	Type	Hauteur manométrique mt.	Debit max m³/h	Puissance W	Hauteur L	Prix €
P079.18	AlfaMega 40/18	18	30	670	250	585,30

18 mt.
8 mt.

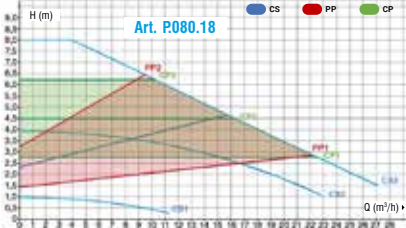
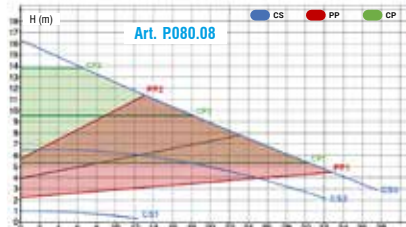
À bride DN 50



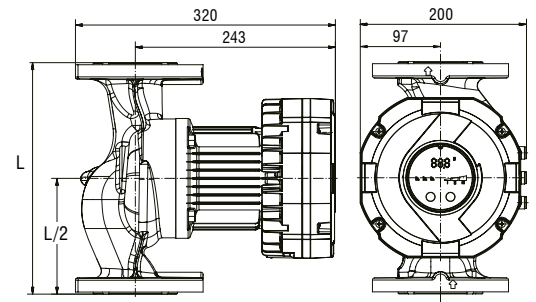
Art. P080

→ 38 m³/h

→ 28 m³/h



Coefficient EEI ≤ 0,21



Art. P080 - Pompe de circulation Antares type « AlfaMega » 50 à bride DN 50, à haute efficacité énergétique, à rotor humide. Monophasée 230 V~ avec modulation de fréquence. Corps en fonte.

Avec fonction de contrôle de la pression proportionnel, contrôle de la pression constante.

Art. code	Type	Hauteur manométrique m.	Debit max m³/h	Puissance W	Hauteur L	Prix €
P080.08	AlfaMega 50/8	8	28	330	240	660,30
P080.18	AlfaMega 50/18	18	38	850	280	603,55

12 mt.

À bride DN 65

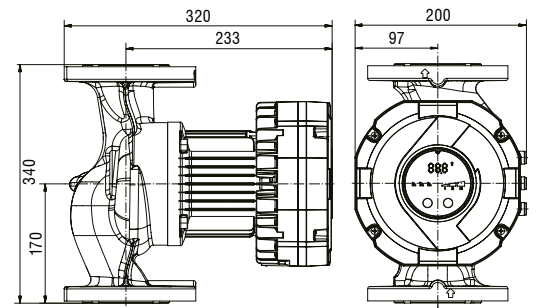
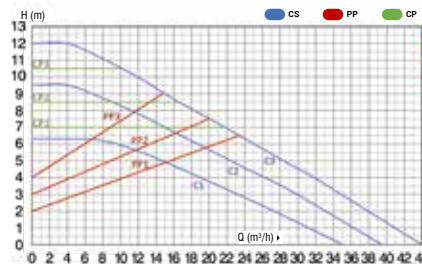


Art. P081.12

→ 44 m³/h



Coefficient EEI ≤ 0,21



Art. P081.12 - Pompe de circulation Antares type « AlfaMega » 65 à bride DN 65 à haute efficacité énergétique avec rotor humide. Modulation de fréquence monophasée 230 Vac. Débit max : 44 m³/h – Hauteur manométrique: 12 mt. – Corps en fonte. Entraxe : 340 mm.

Avec fonction de contrôle de la pression proportionnel, contrôle de la pression constante - Puissance W: 1350.

Prix € 635,50

8 mt.

À bride DN 80

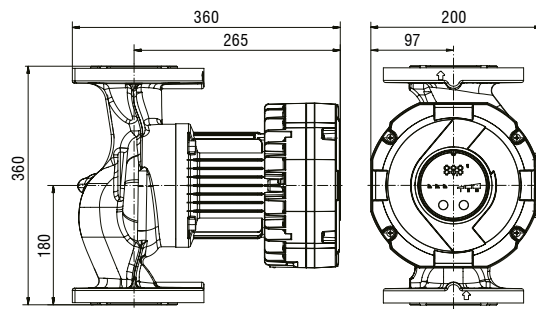
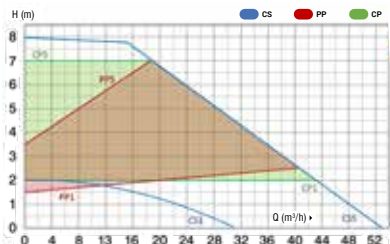


Art. P082.08

→ 54 m³/h



Coefficient EEI ≤ 0,21



Art. P082.08 - Pompe de circulation Antares type « AlfaMega » 80 à bride DN 80 à haute efficacité énergétique avec rotor humide. Monophasée 230 Vac modulation de fréquence. Débit max: 54 m³/h – Hauteur manométrique: 8 mt. – Corps en fonte. Entraxe : 360 mm.

Avec fonction de contrôle de la pression proportionnel, contrôle de la pression constante - Puissance W: 915.

Prix € 675,70

N.B.



Pour la gamme complète des contre-brides et accessoires, voir page 61 (W).

Circulateurs pour installations solaires à haute efficacité - EEI ≤ 0,21

4 ans de garantie



PWM1 ou PWM2

Éthylène glycol max 50 %

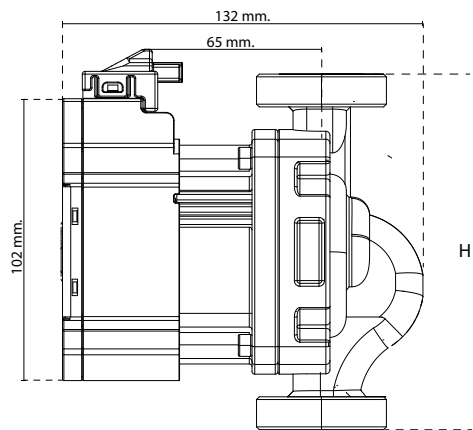
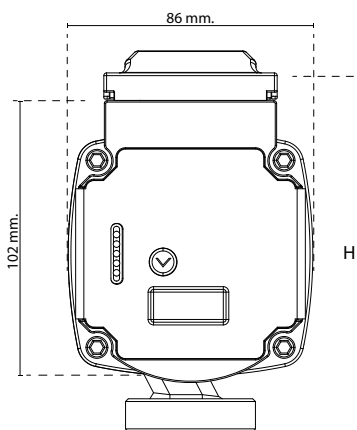
Adaptée pour installations solaires

8 - 9 mt.



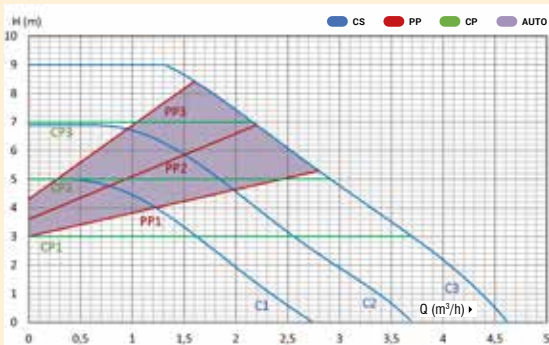
Art. P023

→ 4,6 m³/h



Art. P023 – Pompe de circulation ANTARES type MODULEX SOLAR à haute efficacité énergétique, avec onduleur à modulation de fréquence et prise de contrôle paramétrable PWM2 ou PWM1, équipée de la fonction SELF ADAPT autorégulante avec ou sans connexion du câble PWM. Spécialement adaptée aux installations solaires.

Débit max : 4,6 m³/h. Autorégulante. Répond à tous les besoins du circulateur en un seul produit. Fourni avec joints, câble d'alimentation et câble de prise PWM. Alimentation 230 V~. Garantie 4 ans.



Art. code	Type "Solar"	Hauteur manométrique	Hauteur (H)	Raccords Ø	W	Prix €/quantité ≥	
						1	10
P023.89	UPMS 15-80-130	8 mt.	130	1" M.	65	68,84	65,80
P023.80	UPMS 25-80-130	8 mt.	130	1 1/2" M.	65	68,84	65,80
P023.99	UPMS 15-90-130	9 mt.	130	1" M.	90	69,95	66,95
P023.90	UPMS 25-90-130	9 mt.	130	1 1/2" M.	90	69,95	66,95
P023.98	UPMS 25-90-180	9 mt.	180	1 1/2" M.	90	69,95	66,95

LIVRAISONS GRATUITES

Pour commandes supérieures à

€ 480

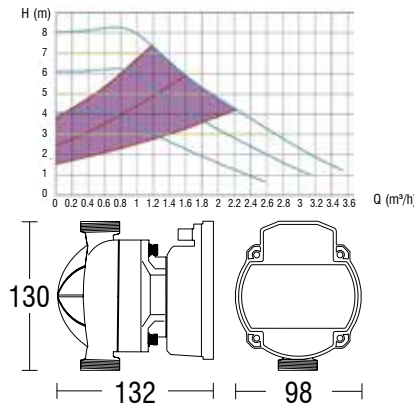


Pompes de recirculation pour eau sanitaire

Corps en plastique



Art. P061.80



Art. P061.80 - Pompe de recirculation ANTARES MODULEX H pour eau chaude sanitaire à haute efficacité énergétique 230 V. Corps en plastique.

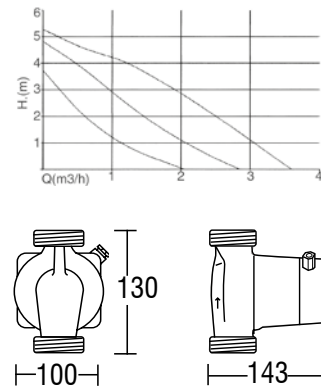
Raccord 1" M. Hauteur des raccords: 130 mm.

Prix € 61,65

Corps en bronze



Art. P090.00



Art. P090.00 - pompe de recirculation ANTARES ACS pour eau chaude sanitaire 230 V. Corps en bronze. 50Hz – Hauteur manométrique: 6 mt – Débit 3,3 m³/h.

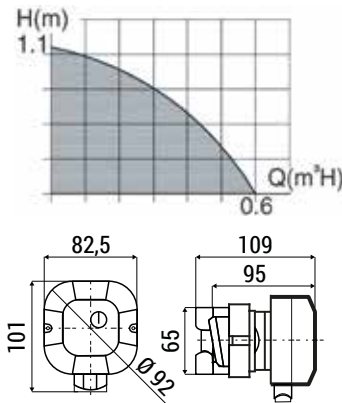
Raccords: 1 1/2" M. - 96 W.
Pression max.: 10 bar.

Prix € 98,85

Corps en acier inoxydable



Art. P093.02



Art. P093.02 - Pompe de recirculation ANTARES HOT CIRCLE pour eau chaude sanitaire à haute efficacité énergétique W=9 – 230 v. – 50 HZ. Corps en acier inoxydable.

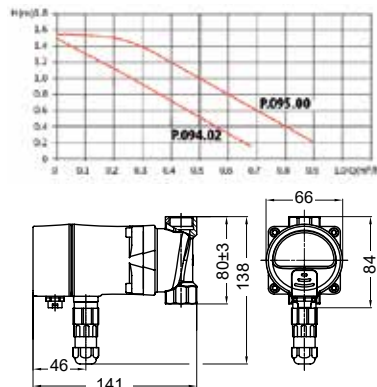
Raccords: 1/2" F. - Pression max. 10 bar.
Hauteur manométrique: 1,1 mt. Débit: 10 lt./min. -
Garantie 2 ans.

Prix € 127,77

2 Ans de garantie



Art. P094.02



Art. P094.02 – Pompe de recirculation pour eau chaude sanitaire ANTARES type HOTMATIC 15-1.5 à haute efficacité énergétique avec corps en laiton. Consommation : 5 W – 230 V ~ – Garantie 2 ans.

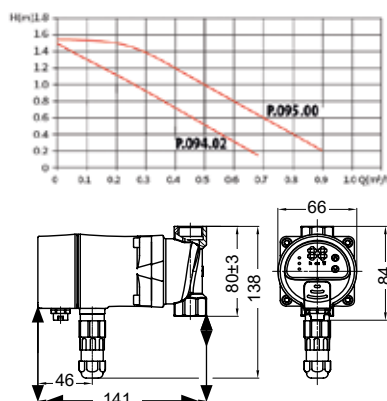
Raccords: 1/2" F. F. Fourni avec coque isolante. Avec capteur de température. Débit: 0,9 m³/h – Hauteur manométrique: 1,5 m.

Prix € 63,47

2 Ans de garantie



Art. P095.00



Art. P095.00 - Pompe de recirculation pour eau chaude sanitaire ANTARES type HOTMATIC 15-1.5 à haute efficacité énergétique avec corps en laiton. Consommation électrique 8W – 230 vac – garantie 2 ans.

Raccords : 1/2" F. F. Fourni avec coque isolante. Avec capteur de température. Débit : 0,9 m³/h – Hauteur manométrique : 1,5 m.

Avec affichage de contrôle électronique avec programmation pour :

- Fonctionnement par intervalles horaires sur 24 heures
- Fonctionnement avec contrôle de la température
- Fonction de lavage pour éviter la formation de colonies bactériennes.

Prix € 96,65

Pompes booster automatiques pour augmentation de la pression

2 ans de garantie

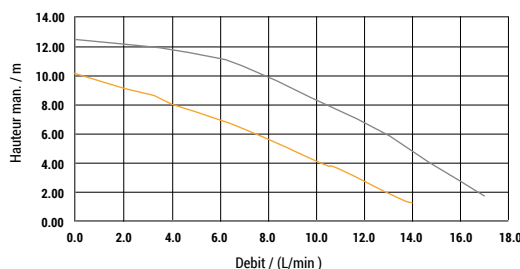
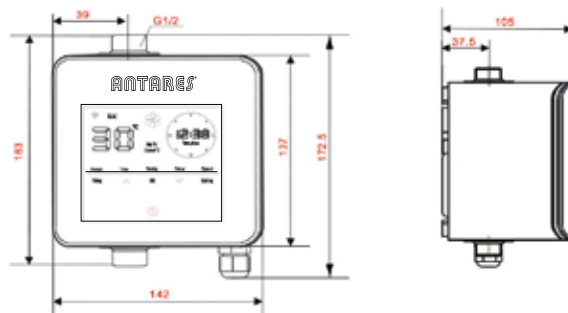


Art. P.202.02

Application:



IDEAL POUR DOUCHES DE GRANDES DIMENSIONS



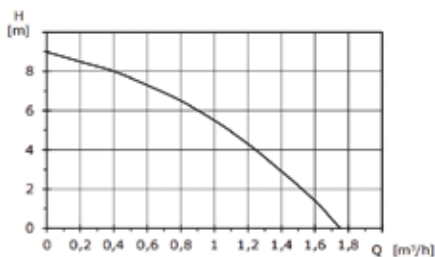
Art. P.202.02 – Pompe d'augmentation de la pression pour eau sanitaire –18 l/min.

Pompe de potentialisation de la pression pour eau sanitaire à haute efficacité énergétique. Corps en laiton. Raccords: 1/2" M. – 1/2" M.230 vac. – 18 l/min- Hauteur manométrique: 12 mt.

Prix € 116,79



Art. P.204.03

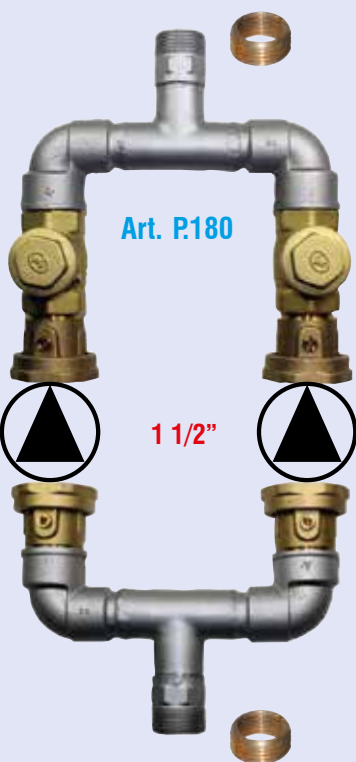


Art. P.204.03 – Pompe d'augmentation de la pression pour eau sanitaire ANTARES type BOOSTER PRESSION 15-9AB avec corps en laiton. Garantie 2 ans.

Raccords 3/4", fournie avec raccord 3 pièces en laiton. Longueur entre raccords : 160 mm. Avec clapet anti-retour et flussostat intégré, permettant le démarrage et l'arrêt automatique. Puissance : 120 W – 230 V~. Hauteur manométrique: 9 m. Débit : 1,78 m³/h. Conçue pour augmenter la pression de l'eau sanitaire fournie par une source externe et la rendre disponible pour les douches, robinets et autres points de puisage.

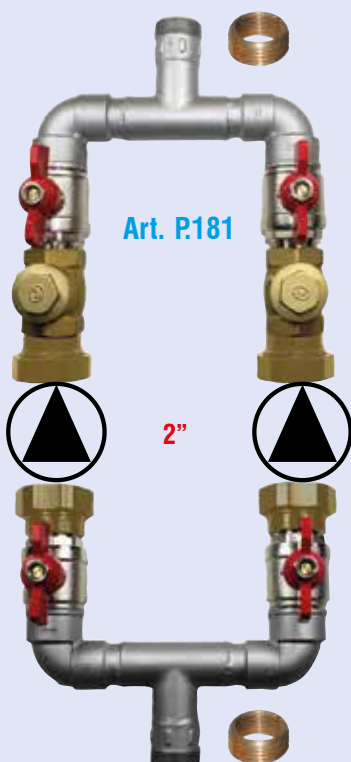
Prix € 77,48

Collecteurs pour jumelage de circulateurs



Art. P.180

1 1/2"



Art. P.181

2"

Art. P.180 - Collecteur pour couplage en jumelage de circulateurs, fourni avec 2 vannes à boisseau sphérique à manoeuvrer par tournevis, permettant un remplacement facile sans vidange de l'installation. Avec coque isolante.

Raccords: coté système: 1" et 1 1/2" - coté pompe: 1 1/2" F. Pivotant.

Art. code	Modèle	Prix €
P.180.12	Sans clapet anti retour	188,40
P.180.52	Avec clapet anti retour	214,45

Art. P.181 – Collecteur pour couplage en jumelage de circulateurs, fourni avec 2 vannes à boisseau sphérique avec poignée papillon, permettant un remplacement facile sans vidange de l'installation. Avec coque isolante.

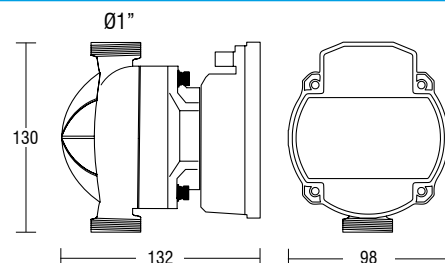
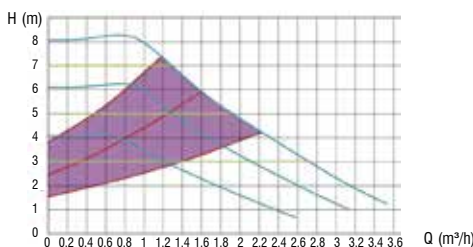
Raccords: coté système: 1 1/4" et 2" – coté pompe: 2" F. Pivotant.

Art. code	Modèle	Prix €
P.181.20	Sans clapet anti retour	319,76
P.181.60	Avec clapet anti retour	368,20

Circulateurs avec corps en plastique personnalisés pour chaudières



Art. P061.80



Art. P061.80 – Pompe de circulation Antares avec corps en composite plastique type Modulex Hybrid, avec inverseur à modulation de fréquence à haute efficacité, à rotor humide. Avec prise de contrôle PWM, équipée de la fonction SELF ADAPT autorégulante avec ou sans connexion du câble au régulateur PWM – Peut être utilisée avec ECS. – **CARACTÉRISTIQUES DE PERFORMANCE COMME Art. P.110 à la page 8 (F).**





Débit max : 4,1 m³/h. Autorégulante. Répond à tous les besoins du circulateur en un seul produit. Fourni avec joints et câbles d'alimentation. Alimentation 230 Vac – 4 ans de garantie – raccord 1" M.

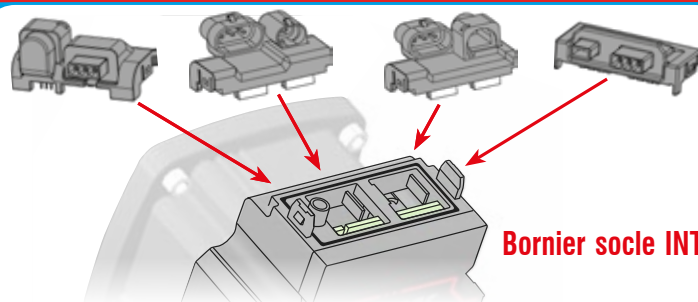
Prix € 61,65

N.B.

De nombreux fabricants de chaudières équipent les circulateurs de prises de connexion électrique différentes. Pour faciliter les opérations de remplacement par les techniciens de maintenance, **ANTARES** a développé un système (**modèle breveté**) permettant l'application par encliquetage (protection IP44) des différents types de connexions utilisées par les fabricants, directement sur la borne de base INT.

TYPES DE CONNEXIONS (ALIMENTATION ET SIGNAL PWM)

Art. code	Socles de connexions à emboîtement
P.170.02	Wilo Standard Molex + FCI Demi-lune 
P.170.01	Grundfos Standard Super Seal + Mini Super Seal 
P.170.03	Grundfos FCI Super Seal + FCI Demi-lune 
P.170.00	Common Style Molex - FCI Rectangulaire 



Bornier socle INT

- Pour l'achat séparé des socles de connexion électrique, voir l'Art.170.-- à la p.24 (F).
- Pour l'achat des câbles de connexion, voir à la p.24 (F).

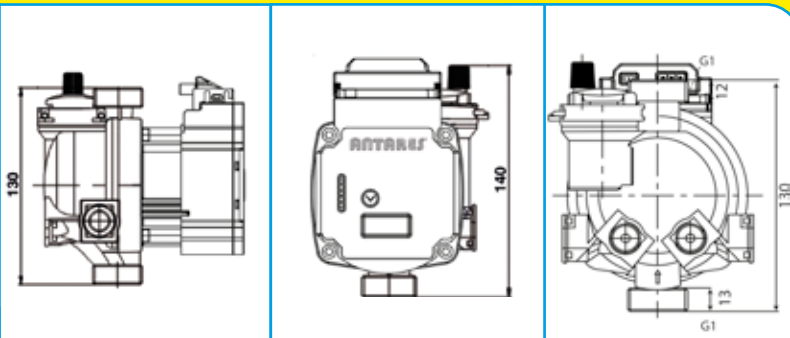
Corps en plastique avec raccords normalisés: H 130 - Ø 1" - Comp. avec WILLO type Ku - GRUNDFOS type Cacao



Prix
€ 64,45

Art. P062.98

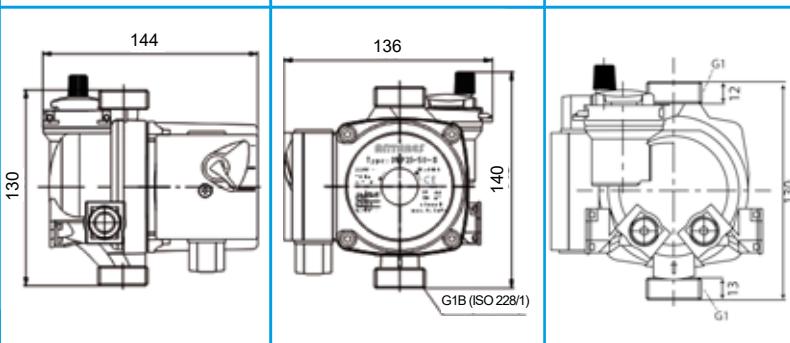
Modulante avec controle PWM



Prix
€ 64,45

Art. P062.63

Non Modulante



Art. P062 - Pompe de circulation Antares avec séparateur d'air et désaérateur automatique. Compatible avec Willo type Ku et GRUNDFOS type Cacao.

Raccords : 1" M. - Hauteur des raccords : 130. - 230 V - 50 Hz. Pour les courbes de performance, voir l'Art. P.110 à la page 8 (F)

Art. code	Type d'efficience	Hauteur man. et débit	Connexion électrique incluse	Compatible	Prix €/quantité ≥	
					1	10
P062.84	Modulante con PWM	8 mt m ³ /h 4,1	Bornier de base Wilo INT	Différentes marques	63,85	60,65
P062.82	Modulante con PWM	8 mt m ³ /h 4,1	Wilo Standard P.170.02	Différentes marques	67,85	64,45
P062.98	Modulante con PWM	8 mt m ³ /h 4,1	Common Style P.170.00	Différentes marques	67,85	64,45
P062.63	Non modulante, jusqu'à épuisement des stocks	8 mt m ³ /h 3,8	Presse-étoupe	Différentes marques	39,42	37,95

Pour les câbles de raccordement, voir Art. P.17X et P.19X à page 24 (F)

NOUVEAUTÉ PRIX € 63,27

COMPATIBLE ARISTON – TACO
en courant continu 325 Vdc avec PWM.

325 Vdc

PWM



Garantie 4 ans

Art. P.031.66

Art. P.031.66 – Circulateur ANTARES avec corps en plastique, séparateur d'air et dispositif de dégazage automatique, en courant continu 325 Vdc avec commande PWM, compatible pour chaudières ARISTON – livré avec câbles de raccordement.

Compatible Ariston réf. : 65116908-03 – 65116908

Compatible TACO ES 2PK/53-9A-C – 325 VDC.

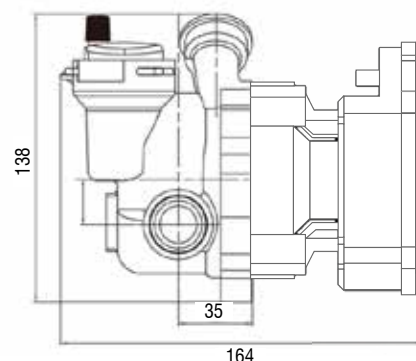
Quantité d'achat ≥	1	5
Prix €	66,60	63,27

Compatible interchangeable
ARISTON – TACO 325 Vdc avec PWM



Pour chaudières Alteas One NET, Cares Premium, Cares S., Cares X, Clas One, Clas X, Genus One.
Réf. 65116908-03

Cotes

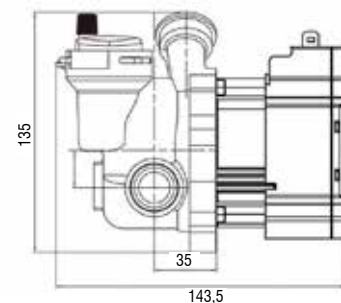
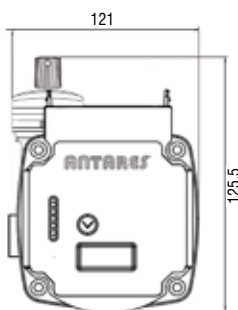


Compatible SAUNIER DUVAL - ARISTON MTS - CHAFFOTEAUX - WILO MTSL - TACO



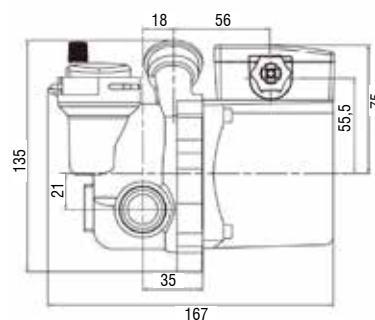
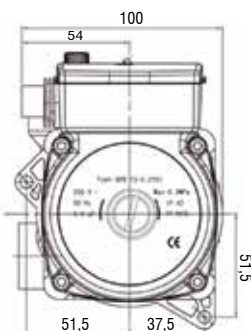
Art. P.031.84

Modulante avec controle PWM



Art. P.031.60

Non Modulante



Art. P.031 – Pompe de circulation Antares avec séparateur d'air et purgeur automatique. Corps en composite plastique. Compatible Saunier Duval, Ariston MTS, Chaffoteaux, Wilo MTSL, TACO.

Pour les courbes de performance, voir l'Art. P.110 à la page 8 (F) - 230 V 50 Hz.

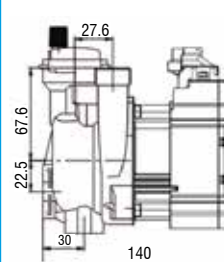
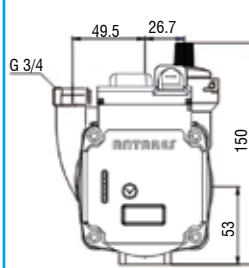
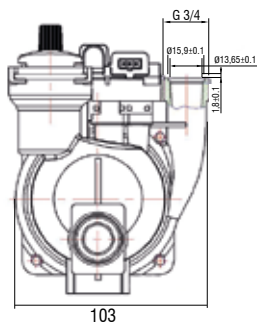
Art. code	Type d'efficience	Hauteur man. et debit	Connexion électrique incluse	Compatible	Prix €/quantité ≥	
					1	5
P.031.84	Modulante avec PWM	8 mt m ³ /h 4,1	Bornier de base Wilo INT	Saunier Duval, Ariston MTS, Chaffoteaux et différentes marques	58,65	55,71
P.031.82	Modulante avec PWM	8 mt m ³ /h 4,1	Wilo Standard P.170.02	Saunier Duval, Ariston MTS, Chaffoteaux et différentes marques	63,87	60,67
P.031.60	Non modulante, jusqu'à épuisement des stocks	6 mt m ³ /h 3,8	Presse-étoupe	Saunier Duval, Ariston MTS, Chaffoteaux et différentes marques	39,87	37,87

Pour les câbles de raccordement, voir Art. P.17X et P.19X à la page 24 (F).

Compatible: WILO NFSL12/6 - ARISTON MTS, ARCA, BIASI, SAVIO et autres

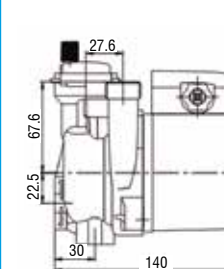
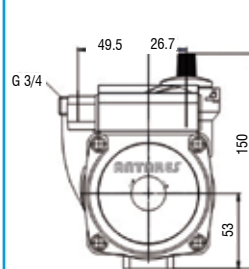
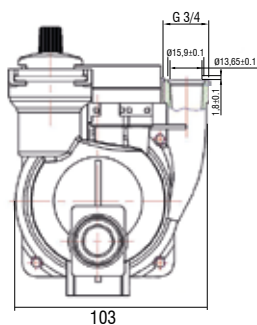


Modulante avec controle PWM



Art. P.030.60

Non Modulante



Art. P.030 – Pompe de circulation Antares avec séparateur d'air et purgeur automatique. Corps en composite plastique. Compatible avec Wilo NFSL 12/6, Ariston MTS, ARCA, BIASI, SAVIO, et autres.

Pour les courbes de performance, voir l'Art. P.110 à la page 8 (F) - 230 V 50 Hz.

Art. code	Type d'efficience	Hauteur man. et debit	Connexion électrique incluse	Compatible	Prix €/quantité ≥	
					1	5
P030.84	Modulante avec PWM	8 mt m³/h 4,1	Bornier de base Wilo INT	Ariston MTS Arca, Biasi, Savio et différentes marques	59,85	56,85
P030.82	Modulante avec PWM	8 mt m³/h 4,1	Wilo Standard P.170.02	Ariston MTS Arca, Biasi, Savio et différentes marques	63,87	60,67
P030.60	Non modulante, jusqu'à épuisement des stocks	6 mt m³/h 3,8	Presse-étoupe	Ariston MTS Arca, Biasi, Savio et différentes marques	39,85	38,53

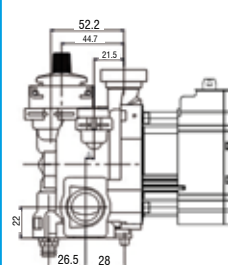
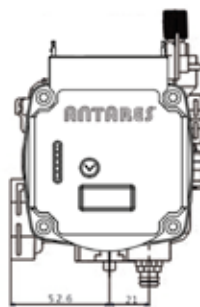
Pour les câbles de raccordement, voir Art. P.17X et P.19X à page 24 (F)

Compatible: WILO FRSL15/6 - FERROLI: Domitech, Domiproject, Divatop et autres



Art. P.032.84

Modulante avec controle PWM



Pour toute information sur les produits, vous pouvez nous envoyer des messages et des photos via WhatsApp.

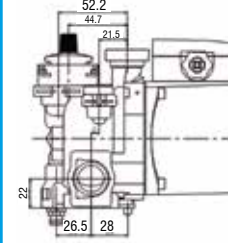
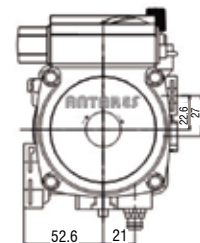
WHATSAPP
+33 42 324 3080

Nous ne fournissons pas d'informations sur les produits par téléphone. La recherche de compatibilité de la pièce de rechange est un service gratuit destiné à faciliter l'achat du client. Nous n'assumons aucune responsabilité si le produit indiqué ne correspond pas.



Art. P.032.60

Non Modulante



LIVRAISON GRATUITE pour les commandes à partir de 480 €.



Art. P.032 – Circulateur avec corps en composite plastique, avec purgeur automatique incorporé. Compatible Wilo FRSL 15/6 – FERROLI : Domitech, Domiproject, Divatop et autres.

Pour les courbes de performance, voir l'Art. P.110 à la page 8 (F) - 230 V 50 Hz.

Art. code	Type d'efficience	Hauteur man. et debit	Connexion électrique incluse	Compatible	Prix €/quantité ≥	
					1	5
P032.84	Modulante avec PWM	8 mt m³/h 4,1	Bornier de base Wilo INT	FERROLI et différentes marques	58,65	55,71
P032.82	Modulante avec PWM	8 mt m³/h 4,1	Wilo Standard P.170.02	FERROLI et différentes marques	63,87	60,67
P032.60	Non modulante, jusqu'à épuisement des stocks	6 mt m³/h 3,8	Presse-étoupe	FERROLI et différentes marques	39,85	37,85

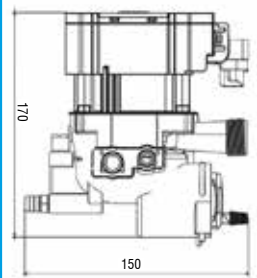
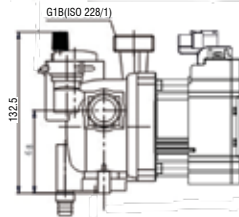
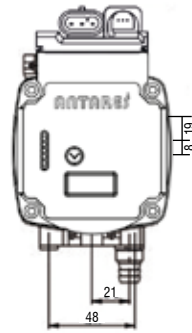
Pour les câbles de raccordement, voir Art. P.17X et P.19X à page 24 (F)

Compatible: GRUNDFOS CAOD AZJ - WILO KSL 15/6 - VAILLANT, VIESSMANN et autres



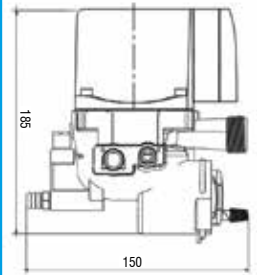
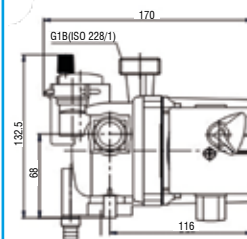
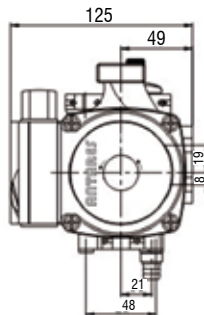
Art. P.034.83

Modulante avec controle PWM



Art. P.034.60

Non Modulante



Art. P.034 – Circulateur avec corps en composite plastique, avec purgeur automatique incorporé. Compatible GRUNDFOS CAOD AZj – WILO KSL 15/6 – VAILLANT, VIESSMANN et autres.

Raccords 1" M – Hauteur des raccords : 130 mm – Alimentation : 230 V – 50 Hz. Pour les courbes de performance, voir Art. P.110 à la page 8 (F).

Art. code	Type d'efficience	Hauteur man. et debit	Connexion électrique incluse	Compatible	Prix €/quantité ≥	
					1	5
P034.84	Modulante avec PWM	8 mt m ³ /h 4,1	Bornier de base Wilo INT	VAILLANT, VIESSMANN et différentes marques	59,85	56,85
P034.82	Modulante avec PWM	8 mt m ³ /h 4,1	Wilo Standard P.170.02	VAILLANT, VIESSMANN et différentes marques	62,60	59,47
P034.83	Modulante avec PWM	8 mt m ³ /h 4,1	Grundfos FCI P.170.03	VAILLANT, VIESSMANN et différentes marques	62,60	59,47
P034.60	Non modulante, jusqu'à épuisement des stocks	6 mt m ³ /h 3,8	Presse-étoupe	VAILLANT, VIESSMANN et différentes marques	39,85	38,53

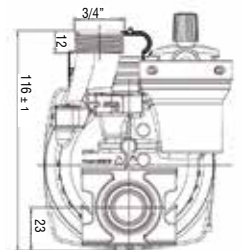
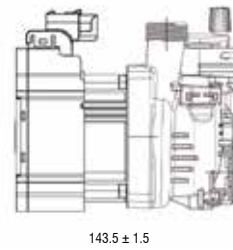
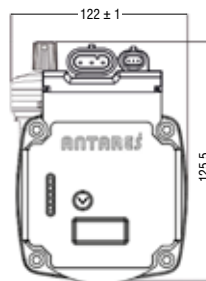
Pour les câbles de raccordement, voir Art. P.17X et P.19X à page 24 (F)

Compatible: GRUNDFOS CESA02 - JUNKERS BOSCH - DE DIETRICH et autres



Art. P.036.81

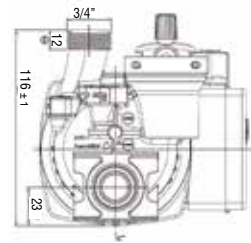
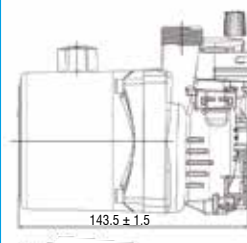
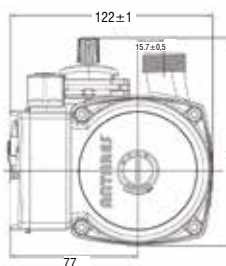
Modulante avec controle PWM



Prix
€ 37,64

Art. P.036.00

Non Modulante



Art. P.036 – Circulateur avec corps en composite plastique, avec purgeur automatique incorporé. Compatible GRUNDFOS CESA02 – JUNKERS BOSCH – DE DIETRICH et autres.

Pour les courbes de performance, voir l'Art. P.110 à la page 8 (F) - 230 V 50 Hz.

Art. code	Type d'efficience	Hauteur man. e debit	Connexion électrique incluse	Compatible	Prix €/quantité ≥	
					1	5
P036.84	Modulante avec PWM	8 mt m ³ /h 4,1	Bornier de base Wilo INT	Junkers Bosch, De Dietrich et différentes marques	61,25	58,18
P036.81	Modulante avec PWM	8 mt m ³ /h 4,1	Grundfos Standard P.170.01	Junkers Bosch, De Dietrich et différentes marques	66,20	62,89
P036.00	Non modulante, jusqu'à épuisement des stocks	6 mt m ³ /h 3,8	Presse-étoupe	Junkers Bosch, De Dietrich et différentes marques	39,85	37,64

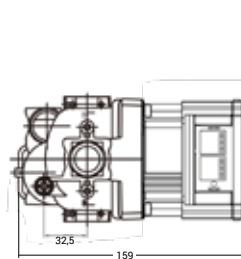
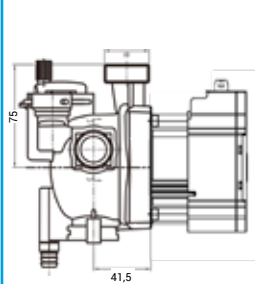
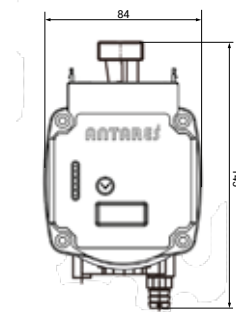
Pour les câbles de raccordement, voir Art. P.17X et P.19X à page 24 (F)

Compatible: GRUNDFOS AOKR - WILO KSL - SIME et autres



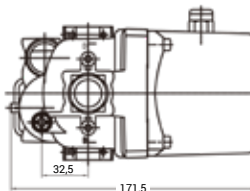
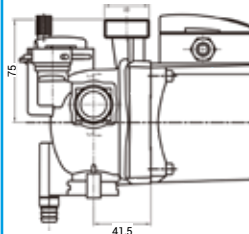
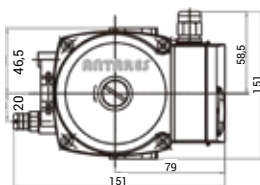
Art. P039.84

Modulante avec controle PWM



Art. P039.00

Non Modulante



Art. P039 – Pompe de circulation Antares avec séparateur d'air et purgeur automatique incorporé. Corps composite en plastique. Compatible GRUNDFOS AOKR – WILO KSL – SIME et autres.

Pour les courbes de performance, voir l'Art. P.110 à la page 8 (F) - 230 V 50 Hz.

Art. code	Type d'efficience	Hauteur man. et debit	Connexion électrique incluse	Compatible	Prix €/quantité ≥	
					1	5
P039.84	Modulante avec PWM	8 mt m ³ /h 4,1	Bornier de base Wilo INT	SIME et différentes marques	59,85	56,85
P039.82	Modulante avec PWM	8 mt m ³ /h 4,1	Wilo Standard P.170.02	SIME et différentes marques	63,87	60,67
P039.81	Modulante avec PWM	8 mt m ³ /h 4,1	Grundfos Standard P.170.01	SIME et différentes marques	63,87	60,67
P039.83	Modulante avec PWM	8 mt m ³ /h 4,1	Grundfos FCI P.170.03	SIME et différentes marques	63,87	60,67
P039.00	Non modulante, jusqu'à épuisement des stocks	6 mt m ³ /h 3,8	Presse-étoupe	SIME et différentes marques	39,85	38,88

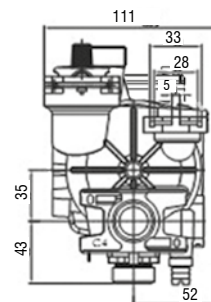
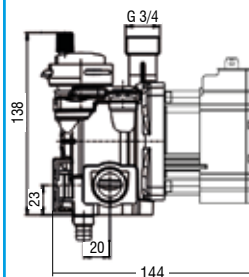
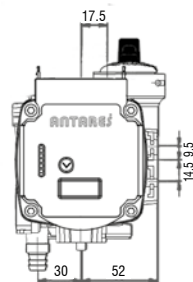
Pour les câbles de raccordement, voir Art. P.17X et P.19X à page 24 (F)

Compatible: ARCA Caldaie et autres



Art. P040.84

Modulante avec controle PWM

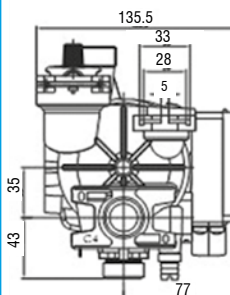
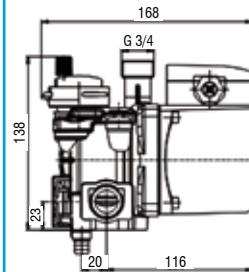
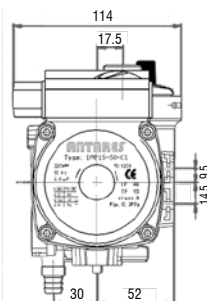


Prix
€ 41,02



Art. P040.00

Non Modulante



Art. P040 – Circulateur avec corps en composite plastique, avec purgeur automatique incorporé. Compatible ARCA Caldaie et autres.

Pour les courbes de performance, voir l'Art. P.110 à la page 8 (F) - 230 V 50 Hz.

Art. code	Type d'efficience	Hauteur man. et debit	Connexion électrique incluse	Compatible	Prix €/quantité ≥	
					1	5
P040.84	Modulante avec PWM	8 mt m ³ /h 4,1	Bornier de base Wilo INT	ARCA et différentes marques	64,60	61,37
P040.00	Non modulante, jusqu'à épuisement des stocks	6 mt m ³ /h 4,1	Presse-étoupe	ARCA et différentes marques	43,18	41,02

Pour les câbles de raccordement, voir Art. P.17X et P.19X à page 24 (F)

Connexions électriques pour circulateurs

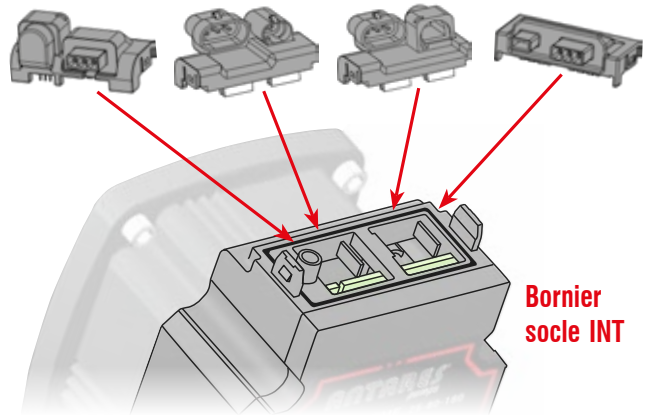
Socles de branchement électrique

N.B.

De nombreux fabricants de chaudières ont des circulateurs équipés de différentes prises de connexion électrique. **ANTARES**, afin de faciliter les techniciens de maintenance dans les opérations de remplacement, a créé un système (**modèle déposé avec brevet**) qui prévoit l'application sur le bornier de base INT d'insertion encliquetable (protection IP44) des différentes connexions utilisées par les fabricants.

Art. P.170 - Socle de branchement encliquetable sur bornier INT pour les types de branchements ci-dessous: alimentation au signal PWM.

Art. code	Type de socle des branchements encliquetable	Prix €
P.170.02	Wilo Standard Molex + FCI Demi-lune	3,95
P.170.01	Grundfos Standard Super Seal + Mini Super Seal	3,95
P.170.03	Grundfos FCI Super Seal + FCI Demi-lune	3,95
P.170.00	Common Style Molex - FCI Rectangulaire	3,95



Bornier socle INT

Câbles de branchement pour circulateurs

Câbles de branchement électrique

Super Seal



Art. P.175.00

Molex Wilo



Art. P.177.00

Molex Common Style



Art. P.178.00

Art. P.175.00 - Câble d'alimentation électrique avec connecteur à équerre de type Super Seal.

Longueur: 70 cm - Compatible Grundfos série PM3 et Wilo para Maxo.

Prix € 2,45

Art. P.177.00 - Câble d'alimentation électrique avec connecteur à équerre de type Molex Wilo, Grundfos.

Longueur: 70 cm - Compatible Wilo, Grundfos.

Prix € 2,45

Art. P.178 - Câble d'alimentation électrique avec connecteur à équerre de type Molex Common Style.

Art. code	Longueur	Prix €
P.178.07	mt. 0,7	1,45
P.178.30	mt. 3	6,85

Câbles de régulation vitesse PWM

Mini Super Seal



Art. P.191.00

FCI Demi-lune



Art. P.193.00

FCI Rectangulaire



Art. P.195.00

Art. P.191.00 - Câble pour signal PWM avec connecteur à équerre type Mini Super Seal.

Longueur: 50 cm - Compatible Grundfos.

Prix € 2,45

Art. P.193.00 - Câble pour signal PWM avec connecteur à équerre type FCI demi-lune.

Longueur: 50 cm - Compatible Grundfos, Wilo.

Prix € 2,45

Art. P.195.00 - Câble pour signal PWM avec connecteur à équerre type FCI rectangulaire.

Longueur: 50 cm - Compatible ANTARES.

Prix € 1,45

Adaptateurs pour connecteurs de circulateurs



Super Seal Molex Common Style

Art. P.160.01



Molex Wilo Molex Common Style

Art. P.161.01



FCI Rectangulaire Mini Super Seal

Art. P.163.01

Art. P.160.01 - Adaptateur de câble d'alimentation GRUNDFOS pour prise du circulateur MODULEX Art. P.110.

Prix € 2,39

Art. P.161.01 - Adaptateur de câble d'alimentation WILo pour prise du circulateur MODULEX Art. P.110.

Prix € 2,39

Art. P.163.01 - Adaptateur de câble d'alimentation du contrôleur PWM GRUNDFOS pour prise du circulateur MODULEX Art. P.110

Prix € 2,39

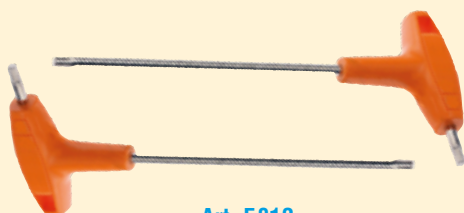
Art. P.164.01 - Adaptateur de câble d'alimentation du contrôleur PWM WILo pour prise du circulateur MODULEX Art. P.110.

Prix € 2,39



FCI Rectangulaire FCI Demi-lune

Art. P.164



Art. F.812

Art. F.812 - Clé hexagonale avec poignée en « T ».

Pour un remplacement facile des moteurs de pompes de circulation

Art. code	Mesure mm.	Prix €
F.812.05	4	5,81
F.812.06	5	6,49

Têtes pour dégazeurs intégrés sur circulateurs

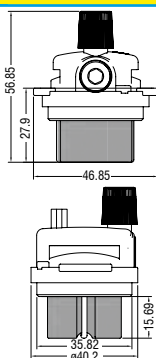
Insertion à baïonnette - NOUVEAUTÉ

COMPATIBLE WILO
CALEFFI ET GRUNDFOS

Prix
€ 2,45



Art. P.087.00



Art. P.087.00 - Tête de dégazeur automatique de recharge pour circulateurs avec corps en plastique avec insertion à baïonnette.

Compatible: Caleffi, Wilo, Grundfos.

Codes de référence: IMMERGAS:1027110 - BAXI:710493600

Quantité d'achat ≥	1	10
Prix €	2,85	2,45

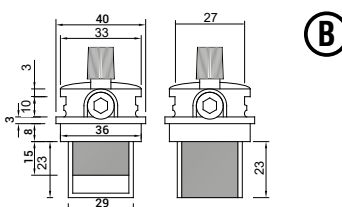
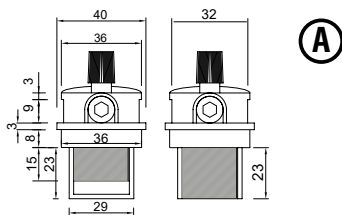
Insertion à fourche

COMPATIBLE
CALEFFI ET GRUNDFOS

Prix
€ 2,43



Art. P.088



Art. P.088 - Tête de dégazeur automatique de recharge pour circulateurs avec insertion à fourche.

Art. code	Dessin	Type	Prix €/quantité ≥	
			1	10
P088.00	A	CALEFFI - GRUNDFOS - WILO	2,63	2,43
P088.01	B	SHINHOOD et autres marques	2,85	2,70

Art. P.089.03 - Tête en laiton pour purgeur automatique de recharge pour dégazeurs type CALEFFI - ANTARES et autres.

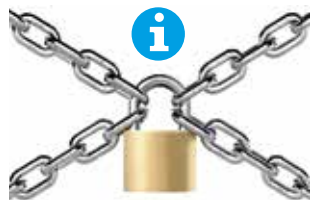
Quantité d'achat ≥	1	10
Prix €	2,94	2,81

Insertion à vissage

COMPATIBLE WILO
GRUNDFOS - CALEFFI



Art. P.089.03



Pour la protection de votre profession, **ANTARES** vend exclusivement aux professionnels inscrits aux registres des Chambres de Commerce.

Pour l'identification de circulateurs de remplacement aux performances équivalentes, **notre service technique est à votre disposition, ou consultez notre documentation.**



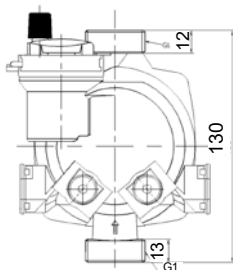
TELEPHONE
+32 239 30 597

WHATSAPP
+33 42 324 3080

Corps pour circulateurs



Art. P.151.68



Art. P.151.68 - Corps de recharge en plastique composite pour circulateur avec dégazeur automatique. Hauteur: 130 mm - Raccords 1" M.

Compatible pour rotation antihoraire avec les modèles GRUNDFOS type Cacao. Associé aux moteurs avec roue art. P.084.xx ou P.074.xx peut former un circulateur complet. Entraxe des trous de fixation: 68 mm. Livré avec 2 joints pour les raccords.

Prix € 9,18

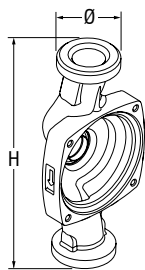
Art. P.153 - Corps de recharge en fonte pour circulateur à rotation antihoraire (CCW).

Compatible GRUNDFOS, ANTARES et autres marques avec entraxe des trous de fixation de 68 mm. Associé aux moteurs avec roue Art. P.084.xx, P.074.xx, peut former un circulateur complet. Livré avec 2 joints pour les raccords.

Art. code	Ø	H	Prix €
P.153.10	1"	130	5,65
P.153.12	1 1/2"	130	6,42
P.153.20	1 1/2"	180	6,52



Art. P.153



Art. P.155.08

Art. P.155.08 - Kit pour l'assemblage du corps du circulateur (P.151.68 et P.153.xx) sur le moteur.

Composé d'un joint en caoutchouc NBR et de 4 boulons de fixation.

Prix € 2,32

Coques isolantes pour circulateurs



Art. P070

Art. P070 - Coque isolante en polystyrène noir pour l'isolation thermique du corps des circulateurs.

Art. code	H	Adapté pour les séries	Prix €
P070.13	130	P110 - P112 - P023 - P065	3,38
P070.24	130	P020 - P064	3,15
P070.18	180	P110 - P112 - P023	3,38
P070.20	180	P066 - P076	2,55
P070.28	180	P064	3,15
P070.30	180	P078.20 - P078.22	1,90

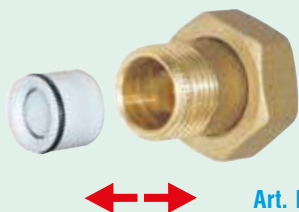
Vannes et raccords de jonction pour circulateurs



Art. P001

Art. P001 - Raccords de jonction pour circulateurs, composée d'un écrou pivotant, d'un écrou prisonnier et de joints.

Raccord pivotant F.	1" F.	1" F.	1 1/2" F.	1 1/2" F.	1 1/2" F.	2" F.						
Manchon	1/2" F.	3/4" M.	1" M.	1" F.	1 1/4" M.	1 1/4" F.						
Matériau	Laiton	Laiton	Laiton	Acier	Acier	Acier						
Art. code	P001.52		P001.54		P001.11		P001.10		P001.14		P001.24	
Quantité ≥	1	10	1	10	1	10	1	10	1	10	1	10
Prix €	4,03	3,74	4,06	3,77	7,75	7,20	2,36	2,20	2,36	2,19	4,46	4,15



Art. P002

Art. P002 - Raccord en laiton avec clapet anti-retour à insertion en nylon positionnable dans les deux sens et joint d'étanchéité.

Écrou	3/4" F.	1" F.	1 1/4" F.	1 1/2" F.	1 1/2" F.					
Manchon	1/2" M.	3/4" M.	1" M.	1" M.	1 1/4" M.					
Art. code	P002.02		P002.03		P002.30		P002.10		P002.14	
Prix €	4,96		5,22		9,15		10,83		10,16	

Vannes d'arrêt pour remplacement de circulateurs



Art. E.430



Art. E.432

Art. E.430 - Robinet à boisseau sphérique en laiton avec raccord à vis pour manœuvre avec tournevis pour pompe.

Raccords Ø	1 1/2" F. Pivotant x 1" M.	1 1/2" F. Pivotant x 1" F.	1 1/2" F. Pivotant x 1 1/2" M.	1 1/2" F. Pivotant pour tube en cuivre Ø 22	1 1/2" F. Pivotant pour tube en cuivre Ø 28					
Art. code	E.430.10		E.430.00	E.430.12	E.430.22	E.430.28				
Quantité ≥	1	10	1	10	1	10	1	10	1	10
Prix €	7,03	6,55	7,90	7,36	12,52	11,77	7,54	7,09	8,55	8,04

Art. E.432 - Vanne à boisseau sphérique en laiton avec raccordement par pompe, avec poignée papillon.

Type	Sans clapet anti retour					Avec clapet anti retour				
Raccords Ø	1" F. x 1 1/2" F. Pivotant			1 1/2" M. x 1 1/2" F. Pivotant		1" F. x 1 1/2" F. Pivotant				
Art. code	E.432.10			E.432.12		E.432.90				
Quantité ≥	1	10	50	1	10	50	1	10	50	50
Prix €	11,86	11,49	10,80	14,98	14,50	13,64	12,88	12,48	11,73	

Art. P004.12 - Extension en laiton 1 1/2" M.F pour adapter la hauteur du circulateur de 130 mm à 180 mm.

Prix € 10,61

Art. P005 - Paire de raccords de rallonge et d'augmentation de diamètre pour adapter le diamètre de connexion des circulateurs et la hauteur de 130 à 180 mm.

Art. code	Augmentation et Ø					Prix €
P005.48	De 1" F. à 1 1/4" M.					17,34
P005.18	De 1" F. à 1 1/2" M.					16,35

Art. P008 - Paire de raccords d'anneaux d'augmentation de filetage pour le remplacement des circulateurs avec raccords plus petits, complète avec joints.

Diamètre Ø	1 1/4" M. x 1" F.	1 1/2" M. x 1" F.	1 1/2" M. x 1 1/4" F.	2" M. x 1" F.	2" M. x 1 1/2" F.
Art. code	P008.14	P008.12	P008.24	P008.21	P008.20
Prix €	7,89	6,07	6,47	20,23	11,61

Adaptateurs de Ø et h pour circulateurs

De hauteur 130 à 180 mm.

De 130 à 180 mm.
De 1" à 1 1/2" M.
De 1" à 1 1/4" M.

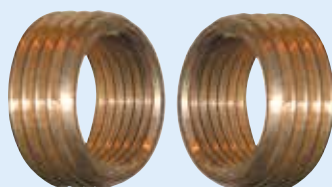


Art. P004.12



Art. P005

Augmentation du Ø des raccords.



Art. P008



Pour la gamme complète des vannes et accessoires, voir à la page 99 (W).

Thermostats d'ambiance



Prix
€ 6,61



Art. T.001



Prix
€ 21,54



Art. T.002



Prix
€ 9,03



Art. T.003.09

Art. T.001 - Thermostat d'ambiance électromécanique. Echelle 10 °C ÷ 30 °C, 3 contacts en commutation 10 °C.

Art. code	Fonctionnalités	Prix/Quantité ≥	
		1	10
T.001.57	-	6,70	6,61
T.001.51	Veilleuse et interrupteur	7,61	7,37

Art. T.002 - Thermostat d'ambiance électronique numérique avec affichage de la température ambiante dans une boîte plate de ligne élégante et raffiné.

Échelle de réglage 5 °C ÷ 35 °C - Échelle d'affichage de la température : 0 °C ÷ 45 °C. Contacts de commutation 5A. Haute sensibilité.

Art. code	Alimentation thermostat	Caractéristiques	Prix/Quantité ≥	
			1	10
T.002.02	230 V AC o 24 V AC	Interrupteur marche-arrêt	22,24	21,54
T.002.92	Piles 2 x "AAA"	Interrupteur marche-arrêt	23,14	22,41
T.002.93	Piles 2 x "AAA"	Interrompt. Été - Désactivé-Hiver	24,35	23,14
T.002.03	230 V AC o 24 V AC	Interrompt. Été - Désactivé-Hiver	23,41	22,24

Art. T.003.09 - Thermostat d'ambiance électronique dans une boîte plate de ligne élégante et raffinée avec interrupteur marche-arrêt.

Échelle de réglage : 5 °C ÷ 35 °C. Alimentation - 230 V AC - 50Hz. Relais : 3(1) A SPDT.

Prix € 9,03



ANTIDÉFLAGRANT



Art. T.005.00

Art. T.005.00 - Thermostat d'ambiance antidéflagrant dans un boîtier étanche avec bulbe en spirale, pour environnements explosifs et à forte humidité.

Échelle : 0 °C ÷ 40 °C - Contacts de commutation 10A - Protection IP 55.

Prix € 21,53



N.B.

Pour thermostats sèche-serviettes, voir page 46 (W).

Thermostat avec détecteur de présence et sonde de température pour installations à chauffage radiant

NEW!



Art. T.008.00

Art. T.008.00 - Thermostat d'ambiance numérique avec détecteur de présence dans la pièce et sonde de température pour les systèmes radiants.

Alimentation : 230 Vac - Contact : 16 Ampères. Le détecteur de présence peut être contourné en Position OFF. Encastrement sur la boîte 72 x 72 Art. T.450.60. Permet l'abaissement de la température ou arrêt du système si il ne sent pas la présence de personnes dans la pièce pour une durée réglable jusqu'à deux heures. Complet de Sonde de limitation de température (réglable) du sol. Sélection et réglage de deux Températures ambiantes : Confort - Economie : 5-45 °C. avec fonction antigel. Dans la modalité AUTO, en cas d'avertissement avec infrarouge (PIR), la présence d'une personne dans la pièce, il sélectionne la température de confort, si pour un temps déterminable (de 5 min. à 2 heures) il ne sent plus la présence des gens, il sélectionne la température Economy. Quand il se sent à nouveau la présence de personnes dans la salle, il est à nouveau réglé à la température Confort.

Équipé d'une sonde de température limite pour la tuyauterie du système radiant, pour limiter la surchauffe des panneaux radiants en cas de dysfonctionnement de l'unité de commande de l'abaissement et mélange de la température de la chaudière. Température limite du panneau radiant réglable : 20-45 °C.

Prix € 49,30

Chronothermostats



Prix
€ 21,35



Art. T.424.99



Prix
€ 27,85



Art. T.006.04



Prix
€ 36,74



Art. T.007.24

Art. T.424.99 - Chronothermostat "MINITRON 99" Électronique numérique avec programmation hebdomadaire, avec une ligne élégante et raffinée. Avec Affichage de la température ambiante et de l'horloge.

Conçu avec une technologie électronique avancée, permet la programmation de différentes températures pour chaque jour de la semaine et les week-ends. Échelle de réglage 5 °C ÷ 35 °C. Échelle d'affichage de la température : 0 °C ÷ 40 °C. Contacts de commutation (NCCOM-NO). Charge de résistance : 5A. avec Interrupteur : Automatique - Manuel - économie. Avec dispositif antigel. 2x piles « AAA » (non incluses).

Quantité d'achat ≥	1	5
Prix €	21,94	21,35

Art. T.006.04 - Chronothermostat programmable avec programmation hebdomadaire, au design élégant et moderne. Avec affichage de la température et de l'horloge.

Il permet la programmation hebdomadaire de la température ambiante. Il comporte deux niveaux de Température réglable. Le grand écran LCD favorise la facilité de programmation et de visualisation de la disposition quotidienne des deux niveaux de température, ce qui le rend particulièrement adapté aux personnes âgées. Contacts de commutation (SPDT) 16A - 250 V. Alimenté par piles.

Quantité d'achat ≥	1	5
Prix €	30,20	27,85

Art. T.007.24 - Chronothermostat électronique programmable « ALBATROS ».

Combinaison d'horloges de programmeur mécanique, thermostat électronique de 2 niveaux de température réglables et sélectionnables. Avec programmation quotidienne. Piles 2 x AA - Sélecteur à 4 fonctions : automatique, manuel diurne, manuel nocturne et éteint avec fonction antigel. Contact relais de déviation SPDT 8(2)A -250 V c.a. Équipé de LED pour la signalisation de la batterie épuisée. Convient également pour la climatisation estivale.

Quantité d'achat ≥	1	5
Prix €	39,84	36,74

Art. T.015.02 - Chronothermostat « DUOTRON » Numérique avec une double programmation hebdomadaire indépendante pour la gestion du chauffage et pour l'activation de la production d'eau chaude. Avec affichage de la température ambiante et l'horloge.

Permet la programmation de la température ambiante pour chaque jour de la semaine. Echelle de réglage: 5 °C ÷ 32 °C. Equipé d'un interrupteur : Automatique - Manuel - Basse température. Avec dispositif antigel. Il vous permet également l'allumage et extinction indépendants de la fourniture d'eau chaude pour les sanitaires. Alimentation : 230 VAC - 16 A/250 V. Différentiel thermique: 0,5 °C - Résolution temporelle: 1 minute -Résolution du temps de programmation: 10 minutes.

Quantité d'achat ≥	1	5
Prix €	32,60	30,96

Art. T.016.24 - Chronothermostat journalier avec programmation toutes les 60 minutes par micro-interrupteurs linéaires à levier. Réduction de température réglable de 2 °C à 10 °C.

Alimenté par piles. Complet avec sélecteur à 4 fonctions: Désactivé avec fonction antigel, automatique, manuel avec température de confort, manuel avec température réduite. Commutation des contacts.

Prix € 37,03



Prix
€ 37,03



Art. T.016.24

Deux canaux:
- Chauffage
- Eau chaude

Prix
€ 30,96



Art. T.015.02

Chronothermostats « Touchscreen »



Prix
€ 19,75

Art. T.460.00



Art. T.460.00 - Chronothermostat digital avec écran tactile. Alimentation : 230 Vac - Contacts de sortie en commutation SPDT 5 A. Permet la programmation de différentes températures sur 24 heures, tous les jours de la semaine. Équipé d'un grand écran tactile rétroéclairé.

Commutateur tactile : été-hiver. Fonction antigel.

Plage de réglage : 0 - 35 °C - Affichage de la température ambiante.

Prix € 19,75

Pour installations à chauffage radiant avec sonde au sol



Prix
€ 31,87

Art. T.440



Art. T.440 - Chronothermostat d'ambiance digital à écran tactile INTRON, encastrable, avec programmation journalière et hebdomadaire. Permet 4 variations de température pour chaque jour de la semaine. Fourni avec une sonde de température externe (NTC 10 K) pour installations à chauffage au sol, permettant de limiter et contrôler la température maximale au sol d'une valeur réglable.

Sonde extractible de 3 m à insérer dans un doigt de gant absorbant de sol, voir notre art. R.148.10 à la page 40 (F). Alimentation : 230 Vac - Écran tactile rétroéclairé.

Contact de sortie ON/OFF : 16 A. Plage de réglage de la température ambiante : 5 - 40 °C.

Affichage de la température ambiante et de la programmation. Fonction antigel et verrouillage. Réglage de la température de la sonde : 20 - 40 °C pré-réglé à 30 °C. Encastrable sur boîtier 108X74 (503 E).

Art. code	Type	Prix €/quantité ≥	
		1	5
T.440.23	-	33,51	31,87
T.440.53	WiFi	43,79	41,60

Chronothermostat tactile Wi-Fi

Compatible avec
Amazon Alexa

Compatible avec
Google Home

Prix
€ 44,82



- Contrôle via application
- Commande vocal
- Haute efficacité énergétique
- Matériau ignifuge
- WIFI

Art. T.425.00



Art. T.425.00 - Chronothermostat numérique Wi-Fi EVOLUTION à encastrer. Programmation journalière et hebdomadaire.

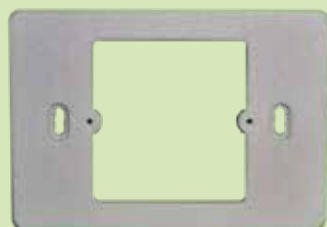
Sortie contact sec max. 5A. Alimentation 230 Vac. Contrôlable et programmable via smartphone et commandes vocales grâce à la compatibilité avec Google Home et/ou Amazon Alexa. Permet la programmation de la température en 6 plages horaires par jour, pour les jours ouvrables, le samedi et le dimanche. Plage de réglage : 5-35 °C. Encastrable dans boîte 72x72 (502 E) (voir art. T.450.60 sur cette page).

Prix € 44,82

Boîtes d'encastrement et plaques d'adaptation pour thermostats



Art. T.450.60



Art. T.453

Art. T.450.60 - Boîte d'encastrement 72 x 72 x 50 type 502 E avec fixation de l'élément par vis avec entraxe de 60 mm.

Adaptée aux thermostats à encastrer.

Prix € 2,61

Art. T.453 - Plaque d'adaptation pour boîtes d'encastrement de 503 E/504 E à 502 E (dimensions 72x72 mm).

Art. code	Par type de boîte	Prix €
T.453.23	503 E	4,41
T.453.53	504 E	6,04

Thermostats pour ventiloconvecteurs FCU



Prix
€ 26,92

Art. T.009.01



Art. T.009.01 - Thermostat d'ambiance digital pour ventiloconvecteurs avec visualisation de la température ambiante et régulateur de vitesse du ventilateur: Maximum, Moyen et Minimum avec interrupteur ETE-ETEINT-HIVER.

Echelle de temp.: 5° ÷ 35°C. Echelle écran: 0° ÷ 45°C. Contacts: 5A. Haute sensibilité.

Quantité d'achat ≥	1	10
Prix €	28,98	26,92



Avec détecteur de présence dans la pièce

Prix
€ 30,53



Art. T.479.00



Art. T.479.00 - Thermostat ambiance digital avec écran "MOTIONFAN" pour ventiloconvecteurs FCU avec détecteur de présence dans la pièce et sélecteur de vitesse de ventilation (Faible - Moyenne - Haute). Montage au mur - Alimentation 230 Vac - 6/A.

Avec infrarouge PIR, permet l'abaissement automatique de la température ou l'arrêt de l'appareil s'il ne détecte personne dans la pièce. Sélection et régulation de deux températures ambiante: Confort - Economy: 5 - 45 °C avec fonction antigel. Le détecteur de présence peut être exclu, position OFF.

Dans le mode AUTO, quand il détecte avec infrarouge (PIR) la présence de quelqu'un dans la pièce, il sélectionne la température Confort. S'il ne détecte personne pendant une heure, il sélectionne la température Economy; quand il détecte de nouveau quelqu'un, il revient à la position Confort.

Si pendant 8 heures il ne détecte personne, il éteint l'appareil et se met en veille. L'écran indique la température sélectionnée et celle de l'ambiance, il change de couleur du bleu au rouge lorsque la température augmente dans la pièce.

Prix € 30,53

Chronothermostats pour ventilo-convecteurs

Sélection automatique de la vitesse par Δt



Art. T.475.70 - T.475.40



Art. T.475.80 - T.475.50

Art. T.475 - Chronothermostat d'ambiance numérique à écran tactile FANTRON, avec programmation journalière et hebdomadaire. Permet 4 variations de température par jour de la semaine.

Si à encastrement sur boîtier 503 E : 108 x 74 mm. Alimentation : 230 Vac - Écran rétroéclairé. Avec sélecteur été/hiver. Plage de réglage de la température ambiante : 5 °C - 40 °C. Affichage de la température ambiante et de la programmation. En mode Auto, il permet de faire varier automatiquement la vitesse du ventilateur en fonction de la température ambiante et de la température réglée, selon les versions suivantes :

- Version A : variation sur 3 vitesses du ventilateur : Min. - Moyenne - Max.
- Version B : pour ventilo-convecteurs préparés, variation modulante du nombre de tours du ventilateur avec signal : 0 - 10 V ou 4 - 20 mA.

Art. code	Modèle		Prix/Quantité ≥	
	Fixation	Version	1	10
T.475.40	Mural	A	29,19	27,76
T.475.50	Encastrable pour boîte 502E 72x72 mm	A	33,46	31,82
T.475.70	Mural	B	27,79	26,43
T.475.80	Encastrable pour boîte 502E 72x72 mm	B	27,79	26,43



WIFI

Prix
€ 43,06

Compatible avec Amazon Alexa

Compatible avec Google Home



Art. T.476.00

Contrôle via application

Commande vocale

Haute efficacité énergétique

Matériau ignifuge

Art. T.476.00 - Chronothermostat numérique WiFi EVOLUTION FCU encastrable pour ventilo-convecteurs. Programmation journalière et hebdomadaire.

Sélecteur de vitesse: Basse, Moyenne, Haute. Commutation Été - Hiver. Alimentation: 230 V~. Contrôlable et programmable via smartphone et par commandes vocales, grâce à la compatibilité avec Google Home et/ou Amazon Alexa. Permet la programmation de la température selon 6 plages horaires par jour, pour les jours ouvrables, le samedi et le dimanche. Plage de réglage: 5 à 35 °C. Montage encastré sur boîte 72x72 mm (type 502 E). Voir art. T.450.60 en page 29 (F).

Prix € 43,06



Transport sans frais pour les commandes supérieures à 480 €, sans limite de poids

As-tu déjà réfléchi à ce que te coûte le déplacement jusqu'à un entrepôt pour récupérer le matériel dont tu as besoin? Considère la valeur de ton temps, les kilomètres parcourus, le carburant, les éventuelles files d'attente. Tout cela représente un coût que tu dois prendre en compte.

EN COMMANDANT CHEZ ANTARES: • **Aucun frais pour les commandes supérieures à 480 €.**

• **Une participation forfaitaire pour les commandes inférieures à 480 €.**

Thermostats et chronothermostats R.F. sans fil



Art. T.225.00



Art. T.225.00 - Thermostat ambiance RF + récepteur RF pour installations de chauffage et climatisation avec transmission du signal de commande (sans fil) en radio fréquence. Distance Max. signal: 200 m. à espace libre.

Le thermostat émetteur est alimenté à piles 2 x AA. Le récepteur est alimenté en 230VAC. Ils peuvent commander à distance une chaudière, vanne motorisée ou n'importe quel appareil électrique. Toujours ensemble, thermostat émetteur et récepteur peuvent commander autant qu'ils sont, l'allumage et l'arrêt (ON/OFF) de vannes de zone ou autre appareil électrique. Ecran digital LCD pour visualisation de la température ambiante et de celle programmée. Montage au mur avec boîte de couleur blanche.

Quantité d'achat ≥	1	10	50
Prix €	30,19	28,68	27,78



Art. T.230.03



Art. T.230.03 - Chronothermostat d'ambiance digital RF sans fil avec écran tactile type SLIMTRON avec transmission des signaux de commande en radio fréquence à un récepteur adapté (voir ci-dessous). Alimentation à piles 2 x AA avec programmation de la température journalière et hebdomadaire. Montage mural avec fine boîte beige 111 x 82 x 23 de ligne élégante et raffinée. Distance Max. signal: 200 m. à espace libre.

Compatible avec les récepteurs RF monocanal Art. T.235.03 et multicanaux Art. T.241.08. Fréquence de transmission: 433 MHz. Permet la programmation de différentes températures ambiantes dans les 24 heures de tous les jours de la semaine. Large écran LCD tactile rétro-illuminé. Avec fonction anti-gel et de bloc de la programmation.

Quantité d'achat ≥	1	10	50
Prix €	46,81	45,34	43,12



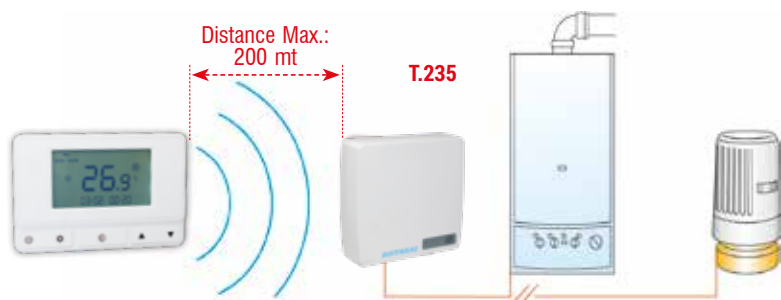
Art. T.235.00



Art. T.235.00 - Récepteur R.F. à 1 canal avec antenne réceptrice intégrée, compatible avec chronothermostat T.230.03. Portée maximale du signal : 200 m en espace libre. Montage mural.

Fréquence de réception : 868 MHz. Alimentation : 230 V~. Sorties : commande 16 A, consentement pompe 3 A. Associé au thermostat Art. T.230.03, il peut commander une chaudière, une vanne motorisée, un actionneur ou tout autre appareil électrique. Peut être utilisé comme récepteur additionnel de canaux pour le récepteur 8 canaux (Art. T.241.08) afin d'augmenter le nombre total de récepteurs nécessaires à l'installation. Prévu pour le raccordement à une sonde de température externe - optionnelle Art. T.223 à la p. 31(F) - ou K.360 à la p. 99(F) pour les installations de plancher chauffant afin de limiter et contrôler, avec valeur déterminable, la température maximale sur le tuyau d'alimentation.

Quantité d'achat ≥	1	10
Prix €	33,31	32,26



N.B.

Pour les thermostats pour sèche-serviettes voir p. 46 (W).



Hygrostats



Art. T.041.00

Hygrostat avec thermostat



Art. T.044.00

Art. T.041.00 - Hygrostat d'ambiance. Type EH 392.

Pour la régulation de l'humidité relative dans les installations de climatisation. Plage de mesure : 30 % - 90 % H.R. - Précision : ± 3 % - Protection IP 20.

Prix € 25,86

Art. T.044.00 - Hygrostat et thermostat combinés en un seul appareil avec écran numérique rétroéclairé. Installation murale - Alimentation : 230 V~.

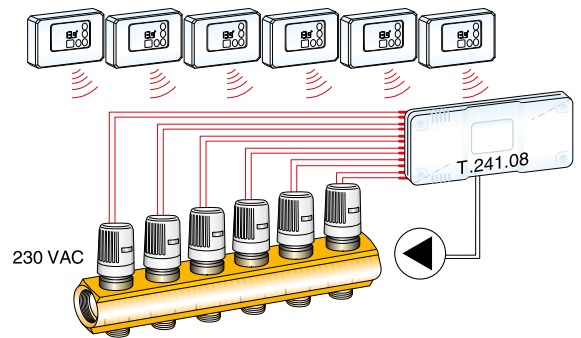
Affichage : valeurs réglées et valeurs actuelles. Plage de réglage de l'humidité : 30 % H.R. - Précision : ± 3 %. Plage de réglage de la température : 5 - 35 °C. Degré de protection : IP 20.

Prix € 27,48

Récepteur multicanaux R.F. pour thermostats et chronothermostats sans fil



Art. T.241.08



Art. T.241.08 - Récepteur RF multicanaux pour 8 sorties signaux provenant de thermostats sans fil Art. T.230.03, en boîte plastique avec connections pour les actuateurs électriques du collecteur et avec circuit électronique d'allumage pour la pompe de circulation et de la chaudière. A installer proche du collecteur en considérant que la capacité de réception du signal RF est contenue dans les 200 mètres d'espace libre. Le circuit fournit une sortie pour l'allumage et l'arrêt de la pompe (et chaudière) quand un ou plusieurs thermostats demandent de la chaleur.

Il est possible d'unir jusqu'à 4 actuateurs ensemble sur la même sortie - Réception signal RF: 200 mètres libres - Tension entrée: 230 VAC - Tension sortie actuateurs: 230 VAC - Tension sortie pompe: 230 VAC AA - Fréquence: 433 MHz - Compatible avec le modèle T.230.03 à page 31 (F) - NB: pour une quantité de canaux supérieurs à 8, ajouter pour chaque canal un récepteur supplémentaire art T.235 à la page 31 (F).

Per Quantité d'achat ≥	1	5	10
Prix €	101,64	96,42	93,82



Remarque : Prévoir la quantité de canaux du récepteur R.F. correspondant à la quantité de thermostats d'ambiance (Émetteurs). La portée de réception du signal R.F. est de 200 m en espace libre ; par conséquent, en tenant compte des obstacles, prévoir une distance de 150 m (à vérifier).

Schéma de raccordement avec:

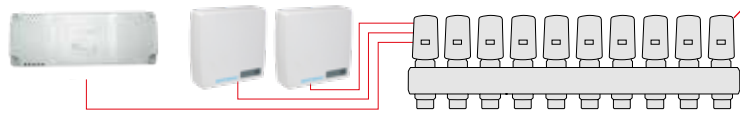
- **9 thermostats sans fil:** 1 récepteur multicanal à 8 canaux Art. T.241.08 + 1 récepteur monocanal Art. T.235
- **11 thermostats sans fil:** 1 récepteur multicanal à 8 canaux Art. T.241.08 + 3 récepteurs monocanaux Art. T.235
- **12 thermostats sans fil:** 2 récepteurs multicanaux à 8 canaux (4 restent libres)



Art. T.230.03

Art. T.241.08

N° 2 Art. T.235



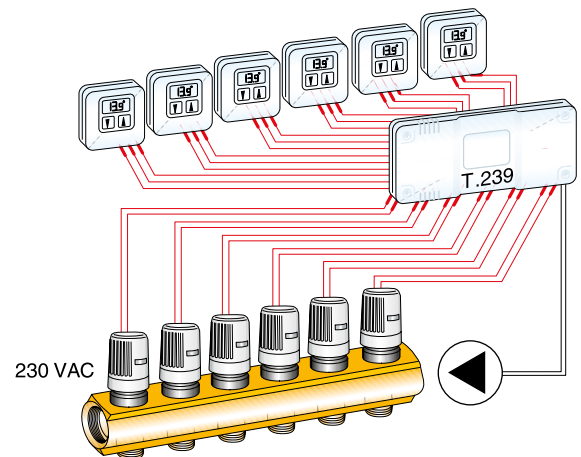
Collecteur avec vannes de zone

Boîtes de câblage pour connexions électriques

Pour thermostats et chronothermostats avec fils



Art. T.239



Art.T.239 - Boîte en plastique pour les connexions électriques des thermostats avec fils aux actuateurs électriques (art.V.058) montés sur collecteur, avec circuit électronique d'allumage pour la pompe de circulation et chaudière. Les fils de tous les thermostats (ou thermostats-horloges), des actuateurs et de la pompe, doivent donc être rassemblés dans la boîte à installer à proximité du collecteur. Le circuit électronique interne fournit une sortie pour l'allumage et l'arrêt de la pompe de circulation quand un ou plusieurs thermostats demandent de la chaleur.

Il est possible d'unir jusqu'à 4 actuateurs ensemble sur la même sortie. - Tension entrée: 230 VAC - Tension sortie actuateurs: 230 VAC - Tension sortie pompe: 230 VAC 4 A. Note: pour thermostats et thermostats-horloges, voir à page 27 (F).

N° de zones	Art. code	Dimensions mm.	Prix/Quantité ≥	
			1	10
8	T.239.08	310 x 110 x 58	60,76	57,57
12	T.239.12	310 x 110 x 58	61,22	58,00

Transformateurs électriques



Art. T.129

Art. T.129 - Transformateur électrique avec entrée 230 Vac et sortie 24 Vac.

Puissance W	25	63
Fixation	-	Depuis le tableau sur rail DIN
Art. code	T.129.25	T.129.50
Prix €	38,12	98,82

Thermostats à immersion analogiques et numériques



Art. T.020.00



Art. T.021

Art. T.020.00 - Thermostat à immersion avec bouton de réglage. Longueur de la gaine : 100 mm. Échelle : 0 °C ÷ 90 °C.

Contacts de commutation 10 A - Avec puits - Protection IP 40. Raccord de gaine: 1/2".

Quantité d'achat ≥	1	10
Prix €	8,44	8,00

Art. T.021 - Thermostat de sécurité d'immersion avec gaine et réarmement manuel.

Contacts de commutation 16 A - Longueur de la gaine 100 mm - Raccord de gaine 1/2" M.

Art. code	Réglage	Prix €
T.021.00	100°C fixe	14,61
T.021.70	40 ÷ 70 °C réglable (utilisé également comme dispositif de sécurité dans les installations de chauffage par le sol)	29,78



Art. T.022.10



Art. T.025.00

Art. T.022.10 - Thermostat d'immersion avec gaine et réglage interne de la température.

Plage réglable: 0 °C ÷ 90 °C - Contacts de commutation 10 A - Avec doigt de gant - Protection IP 40 - Raccord de gaine 1/2" - Longueur de la gaine 100 mm.

Quantité d'achat ≥	1	10
Prix €	8,28	7,68



Art. T.026.02

Art. T.025.00 - Bi-thermostat à immersion pour fonctionnement et blocage, avec bouton de réglage de la température et réarmement manuel, avec puits.

Échelle du thermostat réglable: 0 °C ÷ 90 °C - Échelle fixe pour thermostat de sécurité: 100 °C - Contacts de commutation 10 A.

Quantité d'achat ≥	1	10
Prix €	19,36	18,33

Numériques



Art. T.115.00

Prix
€ 15,99



Art. T.026.02 - Thermostat double à immersion avec gaine et deux réglages par bouton rotatif.

Plage réglable: 0 °C ÷ 60 °C et 30 °C ÷ 120 °C - Contacts de commutation - Raccord de gaine 1/2", longueur de la gaine 100 mm.

Quantité d'achat ≥	1	10
Prix €	18,88	17,88

Art. T.115.00 - Thermostat électronique avec affichage, avec doigt de gant d'immersion 1/2" M, affichage de la température. Plage de réglage : 5° - 80°C.

Longueur du doigt de gant: 50 mm - Alimentation: 230 Vac Contacts: ON-OFF - 10 A - avec inversion chaud/froid - Protection: IP 40

Prix € 15,99

Thermostats à contact analogiques et numériques



Art. T.017.05



Art. T.018.10

Art. T.017.05 - Thermostat d'applique avec manette externe de réglage température.

Échelle réglable: 0 °C ÷ 90 °C. - Contacts inverseurs 10A. Complet de ressort pour la fixation - Protection IP 40.

Quantité d'achat ≥	1	10
Prix €	9,84	9,32

Art. T.018.10 - Thermostat d'applique avec réglage interne température.

Échelle réglable: 0 °C ÷ 90 °C. - Contacts inverseurs 10A. Complet de ressort pour la fixation - Protection IP 40.

Quantité d'achat ≥	1	10
Prix €	8,59	8,14



Art. T.019.70



Art. R.756.02

Commencez à compter...

**LIVRAISONS EN
48/72 HEURES**



Art. T.019.70 - Thermostat d'applique de sécurité à réarmement manuel avec réglage interne température.

Échelle réglable: 30 °C ÷ 70 °C. - Contacts inverseurs 10A. Particulièrement adapté dans les installations avec planchers chauffants. Complet de ressort - Protection IP 40.

Quantité d'achat ≥	1	10
Prix €	16,64	15,75

Numériques



Art. T.116.00

Prix
€ 14,83



Art. R.756.02 - Graisse thermique pour augmenter la conductibilité.

Prix € 2,66

Art. T.116.00 - Thermostat électronique à contact avec affichage, avec indication de la température. Plage de réglage : 5 °C – 80 °C. Fourni avec collier à ressort.

Alimentation : 230 Vac – Contacts : ON-OFF – 10 A – avec inversion froid-chaud – Protection : IP 40

Prix € 14,83

Thermostat pour générateurs d'air chaud



Art. R.151.28

Art. R.151.28 - Bi-thermostat pour générateurs d'air chaud avec bouton de réglage externe de la température.

Température réglable : LIMIT 30 °C ÷ 120 °C – FAN 0 °C ÷ 60 °C. Avec gaine perforée et articulation – Longueur 250 mm.

Quantité d'achat ≥	1	10
Prix €	65,65	62,52

Thermostats à capillaire



Art. T.023



Art. T.024.10

Art. T.023 – Thermostat à capillaire avec bouton de réglage.

Contact de commutation SPDT.

Échelle °C	-35°C ÷ +35°C		0°C ÷ +60°C		0°C ÷ +90°C	
Longueur du capillaire	1.000 mm.		1.500 mm.		1.000 mm.	
Ø et longueur du bulbe	6,5 x 100		6,5 x 100		6,5 x 100	
Art. code	T.023.35		T.023.60		T.023.90	
Quantité d'achat ≥	1	10	1	10	1	10
Prix €	8,59	8,14	9,02	8,54	8,20	7,77

Art. T.024.10 – Thermostat à capillaire à réarmement manuel.

Plage réglable : 40 °C ÷ 70 °C. Contact de commutation. Longueur du capillaire : 1500 mm. Diamètre et longueur du bulbe : 6,6 × 73 mm.

Quantité d'achat ≥	1	10
Prix €	14,44	13,67

Thermostats numériques avec sonde



Art. T.118.00

Prix
€ 15,16



Art. T.123.00



Art. T.118.00 – Thermostat électronique avec écran, sonde à distance et affichage de la température. Plage de réglage : 5 °C – 80°C.

Longueur de la sonde : 1m – Alimentation : 230 V – Contacts : ON-OFF – 10 A – avec inversion froid-chaud – Degré de protection : IP 40.

Prix € 15,16

Art. T.123.00 – Thermostat numérique avec affichage et visualisation de la température, pour montage sur panneau. Dimensions : 77 x 35 mm (partie avant) x 72 mm (profondeur). Livré avec sonde NTC 10K, longueur 2000 mm.

Résolution : 0,1 °C. – Alimentation : 230 Vca / 50 Hz. – Relais : 16(4)A 240 Vca. Plage de température : -40 °C ÷ 105 °C.

Prix € 54,70

Thermostats bimétalliques à pastille



Faston horizontal



R.198



Faston vertical



Art. R.198 – Microthermostat de sécurité à contacts plaqués or pour chaudières, avec étalonnage fixe et ouverture rapide des contacts.

Température de déclenchement	130°C		130°C		120°C		120°C		120°C		120°C		110°C		105°C	
Raccords Faston type	horizontaux filetés M.3 x 0,5		horizontaux 4,8 x 0,8 percés		horizontaux filetés M.3 x 0,5		horizontaux 4,8 x 0,8 percés		horizontaux 3 x 0,5 percés		6,3 verticaux percés		6,3 verticaux percés		6,3 verticaux percés	
Code	R.198.30		R.198.40		R.198.20		R.198.50		R.198.21		R.198.12		R.198.10		R.198.05	
Quantité d'achat ≥	1	10	1	10	1	10	1	10	1	10	1	10	1	10	1	10
Prix €	1,66	1,30	1,66	1,30	1,66	1,30	1,66	1,30	1,66	1,30	1,66	1,30	1,66	1,30	1,66	1,30

Température de déclenchement	100°C		95°C		90°C		85°C		85°C		80°C		75°C		63°C	
Raccords Faston type	6,3 verticaux percés		6,3 verticaux percés		horizontaux filetés M.3 x 0,5		horizontaux 4 percés		6,3 verticaux percés		6,3 verticaux percés		6,3 verticaux percés		6,3 verticaux percés	
Code	R.198.00		R.198.95		R.198.90		R.198.84		R.198.85		R.198.80		R.198.75		R.198.63	
Quantité d'achat ≥	1	10	1	10	1	10	1	10	1	10	1	10	1	10	1	10
Prix €	1,66	1,30	1,66	1,30	1,66	1,30	1,66	1,30	1,66	1,30	1,66	1,30	1,66	1,30	1,66	1,30



Art. T.030.06



Art. T.030.35
Art. T.030.40

Pour poêles à pellets



Art. T.033

Art. T.030 – Microthermostat à pastille, complet avec ressort de fixation et étalonnage fixe – 10 A.

Art. code	Type	Étalonnage	Prix €
T.030.06	Antigel	Ferme à 6 °C – Ouvre à 16 °C	4,32
T.030.35	De consentement pour ventilateurs	Ferme à 35°C	3,58
T.030.40	De consentement pour ventilateurs	Ferme à 42°C	4,44

Art. T.033 – Microthermostat bimétallique à vis de 4 mm, avec température de déclenchement fixe – 10 A.

Art. code	Contacts N.C. – Étalonnage	Prix €
T.033.00	100°C	3,19
T.033.10	110°C	1,78
T.033.20	120°C	1,78

Vannes mélangeuses et servomoteurs

Vannes mélangeuses avec servomoteur



Art. E.140

Art. E.140 – Vanne mélangeuse à 4 voies à papillon fileté, complète avec servomoteur bidirectionnel: ouverture et fermeture.

Alimentation : 230 Vca. Pour les caractéristiques techniques du servomoteur, voir le servomoteur de référence ci-dessous.

Art. code	Diamètre	Vanne	Type servomoteur	Prix €
E.140.53	3/4"	Laiton	T.106.00	58,68
E.140.60	1"	Laiton	T.106.00	60,12
E.140.64	1 1/4"	Laiton	T.106.00	68,50
E.140.62	1 1/2"	Fonte	T.106.00	76,83
E.140.70	2"	Fonte	T.109.00	142,99



Art. E.141

Art. E.141 – Vanne mélangeuse à 3 voies à papillon fileté, complète avec servomoteur bidirectionnel : ouverture et fermeture.

Alimentation : 230 Vca. Pour les caractéristiques techniques du servomoteur, se référer au servomoteur de référence ci-dessous.

Art. code	Diamètre	Vanne	Type servomoteur	Prix €
E.141.53	3/4"	Laiton	T.106.00	65,91
E.141.60	1"	Laiton	T.106.00	66,50
E.141.64	1 1/4"	Laiton	T.106.00	73,41
E.141.62	1 1/2"	Fonte	T.106.00	76,06
E.141.70	2"	Fonte	T.109.00	142,34

Servomoteurs pour vannes mélangeuses



Art. T.106

Pour vannes de Ø jusqu'à 1 1/2"

Art. T.106 – Servomoteur bidirectionnel pour vannes mélangeuses. Couple : 10 Nm – Alim. 230 Vca – Temps d'ouverture/fermeture : 90".

De puissance adaptée aux vannes d'un diamètre jusqu'à 1 1/2". Angle de rotation : 90° – Pour les dispositifs d'accouplements aux vannes, voir l'art. T.108.xx ci-dessous.

Art. code	Modèle	Prix €
T.106.00	Ouverture et Fermeture	28,45
T.106.10	Modulant: 10 V ou 4-20 mA avec sortie	28,45

Art. T.107.00 – Servomoteur bidirectionnel pour vannes mélangeuses, avec thermostat modulant pour la régulation de la température à point fixe. Équipé d'un écran avec deux poussoirs et d'une sonde de température. Plage de réglage : 1°-100°C. Couple : 10 Nm – Alimentation 230 Vca – Temps d'ouverture/fermeture réglable : 60-150 s – Sens d'ouverture et de fermeture paramétrable – Mode chauffage ou refroidissement paramétrable.

De puissance adaptée aux vannes jusqu'à un diamètre de 1 1/2". Angle de rotation : 90° – Pour les dispositifs d'accouplement aux vannes, voir l'art. T.108.xx ci-dessous.

Prix € 26,41



Avec régulateur de température

Art. T.107.00

Art. T.108 – Accouplement du servomoteur art. T.106.xx et T.107.00 avec les vannes mélangeuses.

Art. code	Type de vanne	Prix €
T.108.01	E.140.03 - E.140.10 - E.140.14 - E.141.11 E.141.15 E.143.12 - E.614.12	3,57
T.108.02	E.140.12 - E.141.03 - E.141.10 - E.141.12 E.141.13 - E.141.14	6,53

Art. T.108.01

Pour vanne:
E.140.03
E.140.10
E.140.14
E.141.11
E.141.15
E.143.12
E.614.12



Art. T.108.02

Pour vanne:
E.140.12
E.141.03
E.141.10
E.141.12
E.141.13
E.141.14



EXPÉDITIONS SANS FRAIS pour les commandes supérieures à 480 €

LIVRAISONS EN 48/72 HEURES



Pour vannes de Ø jusqu'à 4"



Art. T.109.00



Art. T.109.40



Art. T.109.00 – Servomoteur bidirectionnel pour vannes mélangeuses avec micro-interrupteur de fin de course – 22 Nm – Temps d'ouverture ou de fermeture : 120" – 230 V. Puissance adaptée pour vannes jusqu'à 4" – DN 100.

Voir le tableau ci-dessous pour le raccord d'accouplement à la vanne appropriée.

Quantité d'achat ≥	1	5
Prix €	48,47	46,58

Art. T.109.40 – Servomoteur bidirectionnel pour vannes mélangeuses avec micro-interrupteur de fin de course – 22 Nm – Temps d'ouverture ou de fermeture : 120" – 230 V. Puissance adaptée pour vannes jusqu'à 4" – DN 100. Avec support de décalage permettant l'installation sur les vannes avec isolation ou lorsque l'accouplement avec la vanne décalée est nécessaire. – Décalage : 40 mm. Indispensable pour l'installation sur vannes Art. E.142.70 et Art. E.142.72.

Complet avec raccord pour vannes : Art. E.140 et Art. E.141.

Quantité d'achat ≥	1	5
Prix €	75,64	72,70

Accouplements pour servomoteur T.109.XX

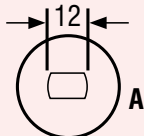


Art. T.200

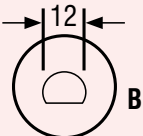
Dessins de référence

E.140.03 • E.140.10
E.140.14 • E.140.12
E.141.03 • E.141.10
E.141.14 • E.141.12
MUT & HONEYWELL

E.614.12 • HONEYWELL
TERMO-MIX • E.S.B.E. - I.M.T.
ELESTA • TERMOSTATICA 22
BUCHE • VILB 62"
MUT Type neu



Art. cod. T.200.33



Art. cod. T.200.37

Art. T.200 – Accouplement pour servomoteurs aux vannes mélangeuses Art. T.109

Art. code	Référence	Prix €
T.200.33	A	7,37
T.200.37	B	7,37

Centrales électroniques pour la régulation de la température



Prix
€ 62,04

Art. T.095



Art. T.095 - Régulateur de température modulant intégré dans le servomoteur complet avec vanne mélangeuse 3 voies en laiton et sonde de température. Vanne mix incluant un bypass et raccordement pour pompe. Plage de régulation 1°-100°C - Temps d'ouverture-fermeture réglable 50-150" - Sens d'ouverture et de fermeture paramétrable - Mode de chauffage ou de refroidissement paramétrable.

Alimentation : 230 Vac. - Adapté pour :

- La régulation de la température dans les systèmes de chauffage par le sol.
- La régulation de la température pour éviter la formation de condensation dans les appareils à combustion de biomasse.
- La régulation de la température dans l'accumulation ou la distribution d'eau chaude sanitaire.

Art. code	Mesure	Kv Vanne	Raccords Ø	Prix €
T.095.12	DN 25	10	1 1/2" F. piv. x 1 1/2" M. x 1" M.	62,04
T.095.20	DN 32	18	2" F. piv. x 2" M. x 1 1/4" M.	84,81

Art. T.096 – Thermorégulateur modulant intégré dans le servomoteur, installé sur la vanne mélangeuse incluse, et complet avec sonde de température. Température: 1°-100°C – Temps d'ouverture/fermeture réglable: 60-150 s – Sens d'ouverture et de fermeture paramétrable – Mode chauffage ou refroidissement paramétrable.

Adapté pour :

- Abaissement et régulation de la température dans les installations de chauffage par le sol.
- Régulation de la température pour éviter la formation de condensation dans les appareils à combustion biomasse.
- Régulation de la température dans le stockage ou la distribution d'eau chaude sanitaire.

Art. code	Type	Ø	Matériau	Prix €
T.096.03	3 voies	3/4"	Laiton	70,17
T.096.10	3 voies	1"	Laiton	71,80
T.096.14	3 voies	1 1/4"	Fonte	75,89
T.096.12	3 voies	1 1/2"	Fonte	79,19
T.096.53	4 voies	3/4"	Laiton	48,09
T.096.50	4 voies	1"	Laiton	49,20
T.096.54	4 voies	1 1/4"	Laiton	59,43
T.096.52	4 voies	1 1/2"	Fonte	85,44



Art. T.096





Art. T.101.07

Art. T.101.07 - Centrale électronique modèle T. Reg. 300 de régularisation de la température d'ambiance proportionnelle intégrale avec commande sur les vannes mélangeuses ou brûleur en relation aux variations externes atmosphériques de température, avec programmation journalière et hebdomadaire de la température ambiante.

C'est un appareil électronique innovant qui permet de maintenir sous contrôle précis la température dans un lieu. Cette centrale capture les données de température provenant des sondes et règle le fluide de chauffage selon les besoins climatiques souhaités, ce qui permet un degré élevé de confort. La programmation de la centrale est extrêmement facile, il suffit de suivre les instructions demandées en les insérant directement sur l'écran. Ce modèle T.Reg. 300 est un appareil polyvalent qui permet à l'opérateur de sélectionner le mode de fonctionnement de celui-ci en le reliant soit aux vannes mélangeuses (fonctionnement intégral proportionnel), soit aux brûleurs (fonctionnement ON - OFF). Ces caractéristiques techniques le rendent idéal pour l'installation de la centrale surtout pour le contrôle du chauffage des installations civiles et industrielles. Viseur constant de tous les éléments de l'installation ; écran graphique rétroéclairé. Dimensions: 158 x 90 x 58. Installation dans le tableau sur barre Omega EN 50092 - (12 modules). Avec boutons de navigation pour choisir les paramètres et le contrôle constant de la température provenant des sondes; affichage constant de toutes les températures de l'installation de chauffage. Langues à choisir prévues: français, anglais, italien et espagnol. Horloge journalière et/ou hebdomadaire comprise: possibilité de programmer la température ambiante souhaitée chaque jour de la semaine. Modalité de sélection des paramètres: vanne ou brûleur, automatique/manuel - éteint, commande pompe de circulation, affichage et réglage des courbes de travail.

Prix € 265,18

Art. T.105.14 - Boîte en plastique avec barre métallique Omega EN 50092 avec capacité de 14 modules, complète de 5 presse-étoupes diamètre 8 mm.

Dimensions: 240 x 190 x 87 - Idéale pour l'introduction de la centrale électronique Art. T.101.07 - T.125.02 - T.127.04.

Prix € 19,63



Art. T.105.14

Livraison
GRATUITE
à partir de
480 € H.T



Centrales électroniques pour le contrôle des chaudières cheminées



Art. T.126.00

Art. T.126.00 - Centrale électronique à encastrer pour le contrôle de la température de l'eau des chaudières cheminées.

Relève la température à travers les sondes et pilote la pompe de circulation. Alarme sonore pour températures supérieures à 90°C, active même sur position OFF. Interrupteur pour GRILL. Protection anti-gel avec mise en marche automatique de la pompe. Avec gaine et sonde. Alimentation 230V ~ ±15% 50Hz. 60Hz. Portée 5A - 250 V ~ Régulation de la température 30°C ± 90°C. Différentiel d'intervention ~ 1,5°C. Typologie sonde NTC. Visualisation de la température: 20°C ± 90°C. Grade de protection IP30. Avec boîte en plastique à encastrer au mur, à 3 modules.

Prix € 48,55

Art. T.128.00 - Centrale électronique digitale "201 RLX" pour le contrôle et la gestion de chaudières cheminée, également en association avec des chaudières à gaz avec séparation de circuits, échangeurs, accumulateurs ECS et autres. Dispose de plusieurs configurations d'installation avec différents programmes de fonctionnement, sélectionnables via le menu, permettant d'adapter la centrale aux différents types d'installation présents, complète avec sonde et boîtier encastrable à trois modules type 503.

Indique la température de l'eau et pilote l'allumage et l'arrêt du/des circulateur(s) ainsi que la coupure automatique du chauffage pour favoriser la production d'eau chaude sanitaire via la connexion au débitmètre. Dispose d'une protection antigel avec démarrage automatique du/des circulateur(s) pour prévenir le gel des canalisations. 230 Vac.

Prix € 54,31



Art. T.128.00

Art. T.134.00 - Centrale électronique AIR RLX pour le contrôle des termocheminées à air chaud. Complète avec sonde et boîtier d'encastrement à quatre modules type 504.

Permet d'afficher la température présente dans le conduit de sortie de l'air chaud et d'activer le ventilateur à l'atteinte de la température préréglée. Alimentation : 230 Vac.

Prix € 66,15



Art. T.134.00



Notre bureau technique est à votre disposition pour tout renseignement sur l'utilisation de nos produits.



TÉLÉPHONE
+32 239 30 597

N.B.

Pour la gamme complète des puits thermométriques, voir page 40 (F).



Centrales et thermostats pour installations solaires



Prix
€ 60,35

Art. T.124.00



Art. T.124.00 - Thermostat différentiel mural "Sundigit" pour panneaux solaires avec écran digital, complet de trois sondes de température.

Quand la température des panneaux est supérieure à celle de l'eau du ballon, le thermostat déclenche la pompe qui permet l'échange de chaleur entre le panneau et le ballon. Avec affichage de l'horloge, de la température collecteur et du ballon. Collecteur: 0°C. - 200°C. Ballon: 0°-100°C. Alimentation 230 Vac - Sortie contacts pour pompe et chaudière: 5A - Dimensions: 131x88x (H) 27,2 - Sondes connectables jusqu'à 100 m.

Prix € 60,35



Art. T.125.02



Art. T.125.02 - Thermostat différentiel SOLAR CONTROL pour panneaux solaires avec 3 sondes - Installation sur barre DIN pour 3 modules.

Quand la température des panneaux est supérieure à celle de l'eau du ballon, le thermostat déclenche la pompe qui permet l'échange de chaleur entre le panneau et le ballon. Pour assurer un échange parfait de température, cet appareil est équipé d'un différentiel de température "delta T" variable entre 1°C et 9°C réglable par le bouton sur le devant du thermostat.

Réglage: 30-80°C. Réglage différentiel 1-9°C. Alimentation 230 V. Sortie Relais 10 A. Dimensions 53x90x58. Sondes pouvant être reliées jusqu'à 100 mètres. Equipé de 2 interrupteurs d'exclusion: pompe, panneaux solaires, pompe d'intégration.

Prix € 98,53



Art. T.127.04



PWM 2

Art. T.127.04 - Centrale électronique "SOLAR CONTROL SC 200" avec affichage pour panneaux solaires avec quatre sondes de température. Avec régulation PWM2 pour la pompe de circulation.

Lorsque la température des panneaux est supérieure à celle de l'eau du ballon, la centrale active la pompe, permettant l'échange de chaleur entre le panneau et le ballon. Pour garantir un échange thermique optimal, l'appareil est équipé d'un différentiel de température "delta T" réglable de 3°C à 15°C, ajustable à l'aide des boutons situés sur la face avant de la centrale. Permet l'intégration aussi bien à l'eau chaude sanitaire qu'à une installation de chauffage traditionnel.

Configuration de 4 installations solaires différentes

- 1° Installation panneau-ballon.
- 2° Installation panneau-ballon + ballon d'accumulation avec contrôle automatique de la température.
- 3° Installation d'intégration à l'installation de chauffage avec contrôle automatique.
- 4° Installation d'intégration à l'installation de piscine avec contrôle automatique.

Priorité à l'eau chaude sanitaire.

Alimentation : 230 V - Plage de lecture des températures : -20°C à 120°C

Fixation : sur tableau électrique, sur rail DIN oméga - 9 modules. - Voir réf. T.105.14

Prix € 188,74



Art. T.105.14

Avez-vous besoin d'aide?
Service client



TELEPHONE
+32 239 30 597



WHATSAPP
+33 42 324 3080



Art. T.105.14 - Boîte en plastique avec barre métallique Omega EN 50092 avec capacité de 14 modules, complète de 5 presse-étoupes diamètre 8 mm.

Dimensions : 240 x 190 x 87 - Adaptée pour l'intégration de la centrale électronique Art. T.101.07 - T.125.02 - T.127.04

Prix € 19,63

Interrupteur téléphonique automatique pour chaudières ou installations



Jusqu'à épuisement
des stocks



Prix
€ 9,75

Art. T.220.50



Art. T.220.50 - Interrupteur téléphonique pour la mise en route et l'arrêt des chaudières, installations de chauffage, ventiloconvecteurs, radiateurs, climatisation et autres appareils électriques. 230 V - 50 Hz. Avec câble téléphonique et prise électrique.

Prix € 9,75

Gaines de thermostat et sondes de température



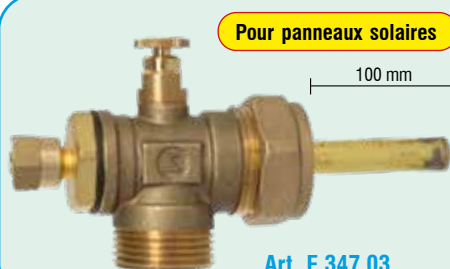
Art. R.140

Art. R.140 - Gaines pour thermostats, thermomètres et sondes de température.

Art. code	Raccords	Ø Intérieur mm.	Longueur	Prix €/quantité ≥		Art. code	Raccords	Ø Intérieur mm.	Longueur.	Prix €/quantité ≥	
				1	10					1	10
R.140.00	3/8" M.	9	30	1,92	1,85	R.140.50	1/2" M.	9	50	2,89	2,81
R.140.87	3/8" M.	7	70	4,27	3,93	R.140.03	1/2" M.	9,75	60	2,70	2,62
R.140.80	3/8" M.	10	100	7,15	6,58	R.140.05	1/2" M.	9	150	7,71	7,47
R.140.01	1/2" M.	7	50	2,11	2,05	R.140.06	1/2" M.	9	190	8,66	8,39
R.140.02	1/2" M.	7	120	6,58	6,37	R.140.07	1/2" M.	9	280	10,31	9,80
R.140.15	1/2" M.	7	150	7,90	7,66	R.140.04	1/2" M.	9	90	3,14	3,04
R.140.22	1/2" M.	7	200	8,22	7,81	R.140.20	1/2" M.	14	200	10,02	9,70
R.140.25	1/2" M.	7	250	9,73	9,23	R.140.33	1/2" M.	14	300	10,48	9,96
R.140.30	1/2" M.	7	300	8,05	7,65	R.140.08	1/2" M.	14	100	4,28	4,15
R.140.35	1/2" M.	7	350	9,10	8,65	R.140.09	1/2" M.	14	120	4,74	4,59
R.140.40	1/2" M.	7	400	8,87	8,43	R.140.10	1/2" M.	14	150	8,53	8,26
R.140.45	1/2" M.	7	450	9,86	9,37						



Art. E.611



Pour panneaux solaires

Art. E.347.03

Art. E.611 – Raccord en "Y" en laiton avec doigt de gant pour sonde de température.

Doigt de gant avec diamètre intérieur: 9 mm.

Art. code	Diamètre	Prix €
E.611.10	1" M. x 1" F.	19,41
E.611.14	1 1/4" M. x 1/4" F.	25,25

Art. E.347.03 - Raccord en croix avec porte-sonde et vannes d'air manuelles.

Raccords à SQ 3/4" M x Ø 22 mm – Indiqué pour panneaux solaires.

Prix € 14,60



Art. R.141.02

Art. R.141.02 - Sachet de 20 bilames de contact pour gaine de thermostat. Longueur 100 mm. Diamètre pour trou 15 mm.

Prix € 16,92

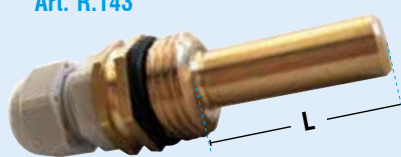


Art. R.142.02

Art. R.142.02 - Sachet de 10 attaches pour la fixation du capillaire des thermostates.

Prix € 1,13

Art. R.143

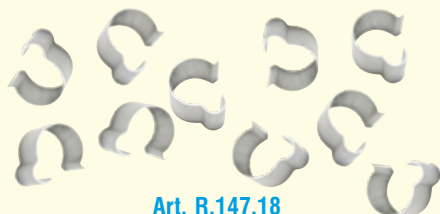


Art. R.144

Art. R.143 - Doigt de gant porte-sonde en laiton 1/2" M. avec presse-étoupe en plastique pour câbles 6 - 8 mm. Diamètre interne: 9 mm.

Art. codice	Longueur L	Prix €
R.143.30	30 mm.	3,27
R.143.50	50 mm.	3,87

Ressort de fixation pour câble de sonde



Art. R.147.18

Art. R.144 - Doigt de gant avec écron à compression de fixation capsule de Ø 8 mm. avec presse-étoupe en plastique pour câbles 6 - 8 mm.

Art. codice	Diamètre	Prix €
R.144.18	1/8"	3,05
R.144.04	1/4"	3,13

Doigt de gant pour installations au sol



Art. R.148.10

Art. R.148.10 - Doigt de gant pour installations au sol absorbeur de chaleur en cuivre 90 x 90 pour l'introduction et le défilement facile de la sonde avec câble rigide en cas de remplacement. Complet de boîte guide et blocage courbe à 90° Art. G.737.16.

Le doigt de gant est constitué d'une gaine en laiton soudée sur le corps en cuivre avec extrémité fileté de 1/2" M. raccordable avec tube en cuivre, polyéthylène et multi-couche pour protéger le câble du doigt de gant au thermostat et pour permettre le défilement facile et l'introduction de la sonde en cas de remplacement.

Quantité d'achat ≥	1	5	50
Prix €	19,43	18,45	17,35

Sondes de température pour thermostats et régulateurs de température

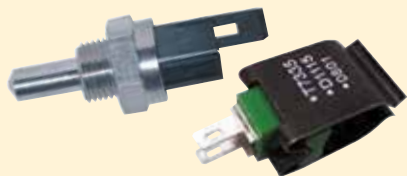


Art. T.223

Art. T.223 – Sonde de température normalement utilisée dans les installations au sol. Avec 3 m de câble. Peut être raccordée aux thermostats mais peut aussi être employée aussi pour mesurer la température des tuyauteries et de l'ambiance interne et externe.

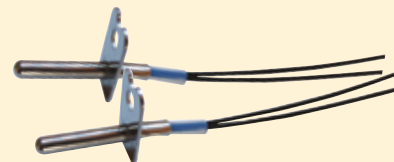
Type NTC 25° = 10K – Diamètre Ø 7 mm – Plage de réglage : -9,5 °C / 99,5 °C.

Type	Câble souple	Câble dur adapté pour être infilé en gaines sous plancher
Art. code	T.223.00	T.223.03
Prix €	3,78	4,59



Pour les sondes de température:

- Pour chaudières, voir **page 96 (F)**
- Pour appareils à biomasse, voir **page 108 (F)**
- Pour panneaux solaires, voir **page 107 (F)**



Flussostats et pressostats pour centrales thermiques



Art. T.150.00



Art. S.040



Art. T.155.20

Art. T.150.00 - Flussostat pour tuyaux de 1" à 8" "FLOMAX".

Contacts inverseurs 15 A - Raccord 1" - Adaptable pour tuyauteries jusqu'à 8".

Prix € 28,49

Art. S.040 - Pressostat différentiel en laiton.

Raccords	1/2" M. x 1/2" M.	3/4" M. x 1/2" M.	
Complet de:	1 micro-interrupteur	2 micro-interrupteurs	1 micro-interrupteur
Art. code	S.040.01	S.040.00	S.040.03
Prix €	58,12	60,82	63,52

Art. T.155.20 - Pressostat de sécurité à réarmement manuel avec échelle réglable visible.

Raccord 1/4" F – Échelle 2 – 4,5 bar. Conforme à la norme I.S.P.E.S.L.

Quantité d'achat ≥	1	5
Prix €	25,26	24,62



Art. R.232



Art. S.042

Art. R.232 - Pressostat différentiel pour la sécurité du fonctionnement du circulateur, type SFS "MUT". Raccords 1/4" M.

Type avec	1 micro-interrupteur	2 micro-interrupteurs
Art. code	R.232.00	R.232.02
Prix €	48,74	51,45

Art. S.042 - Pressostat différentiel pour le passage de l'eau, de petites et grandes dimensions, en laiton.

Avec passage intégral complet de régulateur de débit et 2 micro-interrupteurs avec contact à deux directions. 10 A.

Diam. Ø	1" F.	1 1/4" F.	1 1/2" F.	2" F.
Art. code	S.042.10	S.042.14	S.042.12	S.042.20
Prix €	144,79	163,10	182,46	235,34

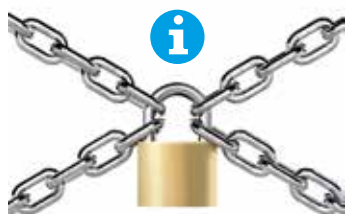


Pour la gamme complète des flussostats pour chaudières, voir **page 164(F)**.

Interrupteurs et compteurs horaires



Art. T.060.00



Pour la protection de votre profession, **ANTARES** vend exclusivement aux inscrits aux registres professionnels des Chambres de Commerce.

Art. T.060.00 - Compteur des heures à encastrer. 230 V - 50 Hz. 5 chiffres + décimales.

Dimensions mm: 45 x 45 x 33.

Quantité d'achat ≥	1	10
Prix €	22,89	21,66

Art. T.067 - Interrupteur horaire électronique digital avec réserve de charge pour tableau. À monter sur barre DIN pour module de 35 mm.

Programmation journalière et hebdomadaire. Intervalles de programmation: 1 minute. Avec lampe témoin et filtre antiparasite. Avec commutateur ON-AUTO-OFF. Alimentation électrique 230 VAC. Contacts 16A.

N° canaux de sortie	1		2	
Art. code	T.067.01		T.067.02	
Quantité d'achat ≥	1	5	1	5
Prix €	18,99	17,98	22,10	21,04



Art. T.067



Art. T.068.07

Art. T.068.07 - Interrupteur horaire électronique digital avec réserve de charge sur prise SCHUKO.

Dimensions: 70 x 70 x 40 - Programmation journalière et hebdomadaire. Intervalles de programmation: 1 minute. Avec filtre antiparasite. Avec une sortie. Alimentation électrique 230 VAC - Contacts: 16A.

Quantité d'achat ≥	1	5
Prix €	10,64	10,10

Art. T.070.24 - Programmateur interrupteur horaire.

Dimensions 72 x 72 mm. - Programmation par secteurs - Contacts en commutation 16A. Programme journalier. Intervalles de programmation: 20 minutes.

Quantité d'achat ≥	1	5
Prix €	15,09	14,51

Art. T.071.54 - Interrupteur horaire encastrable, programme journalier - Ø 62. Programmation par secteurs. Intervalles possibles : 15 min. 16 A - 230 V.

Peut être installé en encastrément sur les nouvelles chaudières ou comme pièce de rechange (Riello-Beretta/Vokera, Simat, etc.).

Quantité d'achat ≥	1	5
Prix €	10,04	9,32

Art. T.076.24 - Programmateur interrupteur horaire pour tableaux modulaires avec réserve de marche.

Dimensions: 54 x 88,5 mm. - Programmation journalière par secteurs avec intervalles de 15 minutes. Contacts en commutation 16A.

Quantité d'achat ≥	1	5
Prix €	19,22	18,61

Jusqu'à épuisement des stocks

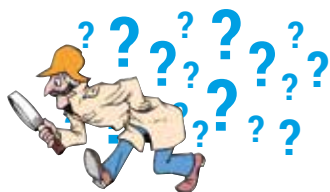


Art. T.070.24



Art. T.071.54

POUR LES MODÈLES NON PRÉSENTS
OU LES PRODUITS NON DISPONIBLES,
CONTACTEZ-NOUS



TÉLÉPHONE
+32 239 30 597

WHATSAPP
+33 42 324 3080



Art. T.076.24

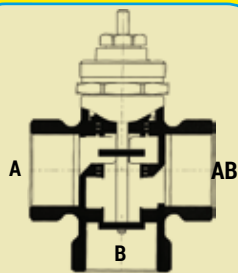
**Commencez à compter...
LIVRAISONS EN
48/72 HEURES**

Vannes de zone

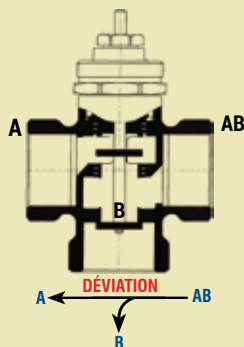
Vannes + actionneur



Art. T.137



Art. T.138



Art. T.137 - Vanne à 2 voies linéaires avec piston de fermeture en acier inox avec course verticale 4 mm. Raccord pour actuateur 30 x 1,5.

Peut être utilisée avec actionneurs thermostatiques: Art. T.130.70.

Peut être utilisée avec actionneurs électro-thermiques: Art. V.058.

Raccords	3/4"M. x 3/4"M.	3/4"F. x 3/4"F.	1"M. x 1"M.	1"F. x 1"F.
Ksv	2,8	2,8	4,5	4,5
Art. code	T.137.03	T.137.30	T.137.10	T.137.00
Prix €	10,75	14,69	16,75	14,89

Art. T.138 - Vanne à 3 voies (A x B x AB) linéaires avec piston de fermeture en acier inox avec course verticale 4 mm. - Raccord pour actuateur 30 x 1,5.

Peut être utilisée avec actionneurs thermostatiques: Art. T.130.70.

Peut être utilisée avec actionneurs électro-thermiques: Art. V.058.

Art. code	Raccords	Ksv	Prix €
T.138.03	3/4"M. x 3/4"M. x 3/4"M.	2,8	17,75
T.138.30	3/4"F. x 3/4"F. x 3/4"F.	2,8	15,50
T.138.10	1"M. x 1"M. x 1"M.	4,5	24,60
T.138.00	1"F. x 1"F. x 1"F.	4,5	19,51

Art. V.058 - Moteur électro-thermique N.F. pour l'ouverture et la fermeture électrique des vannes. Avec raccord M.30x1,5.

Peut être actionné par un thermostat d'ambiance afin de régler indépendamment la température dans chacune des pièces. Pour les transformateurs de tension Art. T.129, voir à la page 33 (F).

Modèle	Art. code	Tension Volts	Prix €/quantité ≥	
			1	25
Sans microinterrupteur de fin de course	V.058.01	230V AC	6,36	6,16
	V.058.02	24V AC	12,63	12,23
Avec microinterrupteur de fin de course	V.058.35	230V AC	20,02	19,39
	V.058.36	24V AC	18,50	17,91

Art. T.130.70 - Actionneur thermostatique N.C. commandé à distance avec bulbe et capillaire de 2000 mm de longueur, avec volant en ABS - Plage de réglage : 20°C - 60°C. Bulbe Ø 9 mm, longueur 110 mm - Raccord 30x1,5.

Normalement fermé. Installable sur les vannes Art. V.051, V.052, V.054, T.137, T.138.

Prix € 13,75

Art. T.141 - Robinet de radiateur droit en laiton nickelé avec moteur électro-mécanique (Art. V.058), commandable par un thermostat d'ambiance. Température d'exercice max. 110°C.

Modèle	Ø D1 x D2	1/2"M. X Raccord 1/2"M		3/4"M. Euroconus X Raccord 1/2"M	
		Art. code	T.141.12	T.141.13	T.141.13
Sans microinterrupteur de fin de course	Quantité ≥	1	25	1	25
	Prix €	15,16	14,03	16,65	15,40
Avec microinterrupteur de fin de course	Quantité ≥	1	25	1	23
	Prix €	28,19	26,07	31,44	29,08

Tension : 24 V. Pour les transformateurs de tension : Art. T.129, voir page 25 (F).

Modèle	Ø D1 x D2	1/2"M. X Raccord 1/2"M		3/4"M. Euroconus X Raccord 1/2"M	
		Art. code	T.141.32	T.141.33	T.141.33
Sans microinterrupteur de fin de course	Quantité ≥	1	25	1	25
	Prix €	20,87	19,31	24,72	22,86
Avec microinterrupteur de fin de course	Quantité ≥	1	25	1	25
	Prix €	26,22	24,25	30,06	27,80



À ajouter

Art. V.058



Art. T.130.70

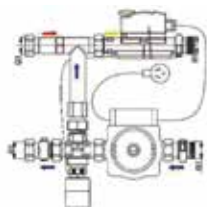
Actionneurs également applicables aux vannes: Art. V.051 - V.052 - V.053 - V.054, à page 50 (W)



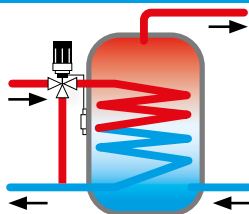
Art. T.141

Applications possibles pour la régulation de la température

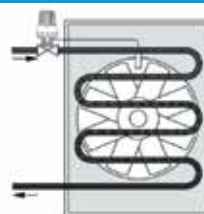
Installations à chauffage par le sol



Eau chaude dans les ballons



Air dans les convecteurs ventilés



Notre service technique est à votre disposition pour tout renseignement concernant l'utilisation de nos produits.

TELEPHONE +32 239 30 597



Prix
€ 30,56

Art. T.142

Art. T.142 - Robinet de radiateur droit, à 2 voies, en laiton avec moteur électromécanique (Art. V.058), avec micro-interrupteur de fin de course. Température d'exercice max. 110°C.

Art. code	Diamètre	Ksv	Tension	Prix €
T.142.05	3/4" M. x 3/4" M.	2,8	24 V.	30,96
T.142.15	3/4" M. x 3/4" M.	2,8	230 V.	30,56
T.142.10	1" M. x 1" M.	4,5	24 V.	35,77
T.142.50	1" M. x 1" M.	4,5	230 V.	35,37

Art. T.143 - Robinet de radiateur droit, à 3 voies, en laiton avec moteur électromécanique (Art. V.058), avec micro-interrupteur de fin de course. Température d'exercice max. 110°C.

Art. code	Diamètre	Ksv	Tension	Prix €
T.143.05	3/4" M. x 3/4" M.	2,8	24 V	25,05
T.143.15	3/4" M. x 3/4" M.	2,8	230 V	28,23
T.143.10	1" M. x 1" M.	4,5	24 V	32,95
T.143.50	1" M. x 1" M.	4,5	230 V	35,41

Art. T.144 - Vanne à 3 voies avec 4 raccords pour Fan-Coil 1/2" M. x 1/2" M. x 1/2" M. x 1/2" M. en laiton avec moteur électromécanique (Art. V.058). Peut être utilisée comme vanne déviante et mélangeuse. Tension 24V. Température d'exercice max. 110°C.

Art. code	Modèle	Prix €
T.144.02	Sans micro-interrupteur	45,19
T.144.22	Avec micro-interrupteur	50,14

Art. G.133 - Raccord en laiton M.F. porte-thermomètre ou porte-sonde avec gaine. Fourni avec ou sans thermomètre Art. E.078.

Type de gaine	Longueur 30 mm. - Ø interne 9 mm.					
Diamètre Ø	1/2" F x 1/2" M		3/4" F x 3/4" M		3/4" F x 3/4" M	
Siège	Conique		Euroconus		Plat	
Type	sans therm.	avec therm.	sans therm.	avec therm.	sans therm.	avec therm.
Art. code	G.133.52	G.133.42	G.133.53	G.133.43	G.133.60	G.133.80
Prix €	9,61	12,77	10,57	12,64	8,54	11,33

Type de gaine	Longueur 30 mm. - Ø interne 9 mm.					
Diamètre Ø	1" F x 1" M		1 1/4" F x 1 1/4" M		1 1/2" F x 1 1/2" M	
Siège	Plat		Plat		Plat	
Type	Sans therm.	Avec therm.	Sans therm.	Avec therm.	Sans therm.	Avec therm.
Art. code	G.133.50	G.133.40	G.133.54	G.133.84	G.133.62	G.133.82
Prix €	13,34	14,70	16,90	20,19	25,78	28,83

Art. P.002 - Raccord 3 pièces en laiton avec vanne anti-retour à introduction en nylon, positionnable dans les deux sens. Avec joint.

Pour garantir un sens unique de circulation du fluide et prévenir de possibles contaminations.

Écrou	3/4" F	1" F	1 1/4" F	1 1/2" F	1 1/2" F
Écrou prisonnier	1/2" M	3/4" M	1" M	1" M	1 1/4" M
Art. code	P.002.02	P.002.03	P.002.30	P.002.10	P.002.14
Prix €	4,96	5,22	9,15	10,83	10,16

Art. G.183 - Jonction en laiton composée de calotte tournante, écrou prisonnier et joint. Siège plat.

Calotte Ø	3/4" F.	1" F.	1 1/4" F.	1 1/2" F.
Écrou prisonnier Ø	1/2" M.	3/4" M.	1" M.	1 1/4" M.
Art. code	G.183.02	G.183.03	G.183.10	G.183.14
Prix €	2,86	4,14	6,35	8,63

Art. U.006 - Écrou en laiton avec ogive en laiton pour la connexion avec tube de cuivre.

Raccords	1/2" F. x 14	1/2" F. x 15	1/2" F. x 16	3/4" F. x 18	1" F. x 22
Art. code	U.006.54	U.006.55	U.006.56	U.006.38	U.006.72
Prix €	0,66	0,64	0,59	2,04	3,77



Art. T.143



Art. T.144

Raccords de connexion pour mélangeurs



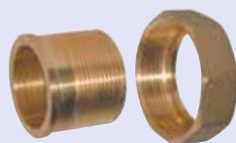
Art. G.133



Voir Art. U.035.84 à la page 58 (W).



Art. P.002



Art. G.183



Art. U.006



Prix
€ 24,58

Art. T.080

Art. T.080 – Vanne de zone motorisée "HOTWELL" en laiton. 230 V - 50 Hz

Normalement fermée, en absence de tension elle revient en position fermée. Équipée d'un levier pour l'ouverture manuelle.

Art. Code	Type	Raccords	Kv	Prix € / q.té ≥	
				1	5
T.080.03	2 VOIES	3/4" F. x 3/4" F.	5,7	24,58	22,26
T.080.00	2 VOIES	1" F. x 1" F.	8,7	30,60	27,83
T.080.13	2 VOIES	3/4" M. x 3/4" M.	5,7	28,59	27,88
T.080.10	2 VOIES	1" M. x 1" M.	8,7	35,77	34,89
T.080.22	2 VOIES	Tuyau en cuivre Ø 22	5,7	32,37	31,57
T.080.28	2 VOIES	Tuyau en cuivre Ø 28	8,7	40,96	39,95
T.080.33	3 VOIES	3/4" F. x 3/4" F. x 3/4" F.	5,5	28,42	25,86
T.080.30	3 VOIES	1" F. x 1" F. x 1" F.	8,3	34,80	31,79
T.080.43	3 VOIES	3/4" M. x 3/4" M. x 3/4" M.	5,5	37,61	35,82
T.080.40	3 VOIES	1" M. x 1" M. x 1" M.	8,3	42,44	41,39
T.080.42	3 VOIES	Tuyau en cuivre Ø 22	5,5	39,34	35,80
T.080.48	3 VOIES	Tuyau en cuivre Ø 28	8,3	47,01	45,84

Art. T.092 – Vanne de zone motorisée "MUT" en laiton. 230 V - 50 Hz

Normalement fermée, en absence de tension elle revient en position fermée. Équipée d'un levier pour l'ouverture manuelle. Pour l'interrupteur de fin de course, voir Art. T.093.00.

Art. Code	Modèle	Raccords	Prix € / q.té ≥	
			1	5
T.092.02	2 VOIES	1/2" F.	72,22	69,40
T.092.03	2 VOIES	3/4" F.	73,21	70,36
T.092.10	2 VOIES	1" F.	76,38	73,41
T.092.22	2 VOIES	Tuyau en cuivre Ø 22	81,75	78,57
T.092.33	3 VOIES	3/4" M.	74,97	72,05
T.092.31	3 VOIES	1" M.	77,50	74,48
T.092.43	3 VOIES	3/4" F.	74,39	71,49
T.092.40	3 VOIES	1" F.	77,50	74,48
T.092.30	3 VOIES	À brides (•)	73,57	70,71
T.092.42	3 VOIES	Tuyau en cuivre Ø 22	81,59	78,41
T.092.48	3 VOIES	Tuyau en cuivre Ø 28	85,01	81,70
T.092.55	3 VOIES avec fonction de position intermédiaire	Tuyau en cuivre Ø 15	80,90	76,14
T.092.52	3 VOIES avec fonction de position intermédiaire	Tuyau en cuivre Ø 22	85,13	80,13

(•) = Pour les brides de connexion, voir Art. R.210 à la page 113 (F).

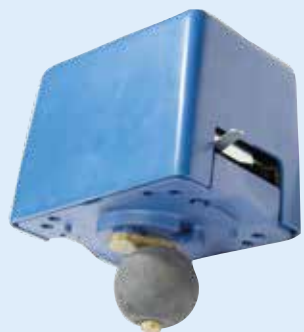
Art. R.102.10 – Mécanisme motorisé pour vanne "MUT". Mécanisme complet sans corps en laiton. 230 V - 50 Hz

Diamètre de la bille en caoutchouc: 22 mm. pour vannes de 1/2" à 3/4".

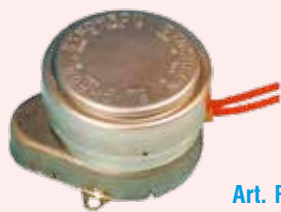
Quantité d'achat ≥	1	5
Prix €	66,37	64,28



Art. T.092



Art. R.102.10



Prix
€ 11,79

Art. R.103

Art. R.103 – Motoréducteur synchrone de recharge pour vannes de zone. Compatible avec HONEYWELL, MUT, ORKLI et autres marques.

Art. code	Alimentation	Prix €
R.103.24	24 V.	11,79
R.103.05	230 V.	11,79

Vannes à boisseau sphérique motorisées

Raccordements coplanaires horizontaux



Prix
€ 29,05

Art. T.098.00

Art. T.098 - Vannes à boisseau sphérique motorisées à 2 ou 3 voies avec raccords coplanaires.

Constituée d'une vanne à boisseau sphérique en laiton et d'un servomoteur d'entraînement. Alimentation : 230 Vac, protection IP54 – Raccords M.

Type		2 voies				Prix €
Art. code	Raccords	DN	Press. Max bar.	Temps d'ouverture		
T.098.03	3/4"x 3/4"	20	25	45"	29,05	
T.098.10	1"x 1"	25	10	90"	56,06	
T.098.14	1/4"x 1/4"	32	10	90"	62,88	
T.098.42	1/2"x 1/2"	40	10	90"	72,45	
T.098.40	2"x 2"	50	10	90"	98,03	
Type		3 voies				Prix €
Art. code	Raccords	DN	Press. Max bar.	Temps d'ouverture		
T.098.53	3/4"x 3/4" x 3/4"	20	25	45"	37,04	
T.098.50	1"x 1" x 1"	25	10	90"	53,46	
T.098.54	1/4"x 1/4" x 1/4"	25	10	90"	78,65	
T.098.52	1/2"x 1/2" x 1/2"	32	10	90"	82,39	

Raccordements coplanaires verticaux



Art. T.102



**Expéditions
GRATUITES** pour les
commandes
supérieures
à 480 €

**Livraisons en
24/48 heures**



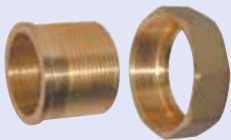
Art. T.102 - Vanne à boisseau sphérique motorisée, passage total selon normes DIN 3537

Alimentation : 230 V – 50 Hz avec microrupteur de fin de course 5 A – Pression de service 10 bars – Protection IP40.

À DEUX VOIES INTERCEPTIVE				À TROIS VOIES DÉVIATRICE			
Art. code	Diamètre Ø	Temps de course	Prix €	Art. code	Diamètre Ø	Temps de course	Prix €
T.102.03	3/4" M. x 3/4" M.*	60 secondes	25,04	T.102.53	3/4" M. x 3/4" M. x 3/4" M.*	60 secondes	105,00
T.102.10	1" M. x 1" M.*	60 secondes	24,64	T.102.50	1" M. x 1" M. x 1" M.*	60 secondes	35,53
T.102.14	1 1/4" M. x 1 1/4" M.*	60 secondes	100,08	T.102.54	1 1/4" M. x 1 1/4" M. x 1 1/4" M.*	60 secondes	44,88
T.102.42	1 1/2" M. x 1 1/2" M.*	60 secondes	110,68	T.102.52	1 1/2" M. x 1 1/2" M. x 1 1/2" M.*	60 secondes	60,26
T.102.40	2" M. x 2" M.	120 secondes	298,84				

* Les vannes sont prévues pour l'application du raccord à bec. À cet effet, acheter séparément l'Art. G.183.

Raccords de connexion pour vannes



Art. G.183



Art. P.002

Art. G.183 - Jonction en laiton composée de calotte tournante, écrou prisonnier et joint. Siège plat.

Calotte Ø	3/4" F.	1" F.	1 1/4" F.	1 1/2" F.
Écrou prisonnier Ø	1/2" M.	3/4" M.	1" M.	1 1/4" M.
Art. code	G.183.02	G.183.03	G.183.10	G.183.14
Prix €	2,86	4,14	6,35	8,63

Art. P.002 – Raccord en laiton avec clapet anti-retour à insertion en nylon, positionnable dans les deux sens, et joint.

Pour garantir un sens unique de circulation du fluide et prévenir contaminations.

Écrou	3/4" F	1" F	1 1/4" F	1 1/2" F	1 1/2" F
Écrou prisonnier Ø	1/2" M	3/4" M	1" M	1" M	1 1/4" M
Art. code	P.002.02	P.002.03	P.002.30	P.002.10	P.002.14
Prix €	4,96	5,22	9,15	10,83	10,16

Commencez à compter...
**LIVRAISONS EN
48/72 HEURES**

Vannes motorisées de grandes dimensions

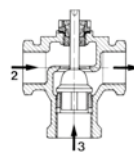


Art. T.103

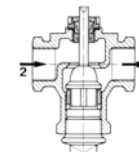


Art. T.104

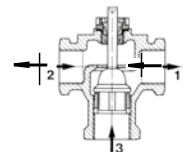
MÉLANGEUSE



INTERCEPTIVE



DÉVIANTE



Art. T.103 - Vanne motorisée 3 voies à piston. Avec micro-interrupteur de fin de course.

En laiton F.F. - Tension 230 V - 50Hz - Temps de course: 75 sec.

Diamètre Ø	1" F.	1 1/4" F.	1 1/2" F.	2" F.
Art. code	T.103.10	T.103.14	T.103.12	T.103.20
Prix €	267,34	286,01	289,59	384,74

Art. T.104 - Vanne motorisée à brides PN16 à piston à 3 voies avec micro-interrupteur de fin de course.

Corps de la vanne en fonte GG25 - Piston et sièges en acier inox - Course de l'arbre 32 mm. Tension 230 VAC - Temps de course: 2" x 15 mm. Protection IP44 - Charge max. 150 Kg.

Diamètre Ø	DN 50	DN 65	DN 80
Art. code	T.104.50	T.104.65	T.104.80
Prix €	663,77	808,65	924,00

N.B.: pour les flasques de connexion, voir Art. V.150 à page 61 (W).

Composants et accessoires pour le gaz

Vannes à boisseau sphérique pour gaz



Art. E.418



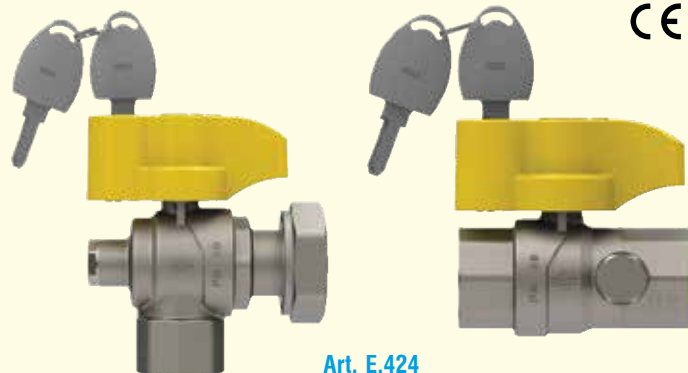
Art. E.419



Art. E.420



Art. E.423



Art. E.424

CE



Art. E.492

Art. E.418 – Vanne à boisseau sphérique à passage total, levier en acier plastifié.

De construction particulièrement robuste en laiton nickelé. Raccords F.F. MOP 5. Conforme à la norme européenne EN331.

Art. code	Diamètre Ø	Prix €/quantité ≥	
		1	20
E.418.02	1/2"	3,24	3,04
E.418.03	3/4"	4,85	4,56
E.418.10	1"	7,37	6,93
E.418.14	1 1/4"	11,76	11,06
E.418.12	1 1/2"	15,82	14,87
E.418.20	2"	24,76	23,28

Art. E.419 – Vanne à boisseau sphérique à passage total, levier en acier plastifié.

De construction particulièrement robuste en laiton nickelé. Raccords F.F. MOP 5. Conforme à la norme européenne EN331.

Art. code	Diamètre Ø	Prix €/quantité ≥	
		1	20
E.419.02	1/2"	3,97	3,73
E.419.03	3/4"	4,35	4,09
E.419.10	1"	7,37	6,93

Art. E.420 – Vanne à boisseau sphérique à passage total avec levier papillon.

De construction particulièrement robuste en laiton nickelé. Raccords F.F. MOP 5. Conforme à la norme européenne EN331.

Art. code	Diamètre Ø	Prix €/quantité ≥	
		1	20
E.420.02	1/2"	3,43	3,23
E.420.03	3/4"	4,47	4,20
E.420.10	1"	7,19	6,76

Art. E.423 – Vanne à boisseau sphérique à passage total avec dispositif de sécurité thermique (TAS), levier en acier plastifié.

Dès que la température atteint 96 °C, la vanne bloque automatiquement le flux de gaz. De construction particulièrement robuste. Raccords F.F. MOP 5. Conforme à la norme européenne EN331.

Art. code	Diamètre Ø	Prix €
E.423.92	1/2"	19,62
E.423.93	3/4"	25,08
E.423.90	1"	37,67

Art. E.424 – Vanne à boisseau sphérique avec serrure à clé de sécurité pour usage utilisateur. En cas d'urgence, la fermeture est possible, mais l'ouverture est impossible sans la clé, conformément à la norme UNI 7129 – avec raccord pression 1/4".

Conforme à la norme EN391

Art. code	Diamètre Ø	Type	Prix €
E.424.03	3/4" F. x 3/4" F.	Pliée à 90 degrés	34,82
E.424.10	1" F. x 1" F.	Pliée à 90 degrés	41,80
E.424.53	3/4" F. x 3/4" F.	Droite	33,39
E.424.50	1" F. x 1" F.	Droite	40,32

Art. E.492 – Vanne à sphère à passage total pour gaz, avec raccord à écrou pivotant F, avec levier jaune.

Pression max 10 bar.

Art. code	Diamètre Ø	Type	Prix €
E.492.02	1/2" M. x 1/2" F.	Droite	6,83
E.492.03	3/4" M. x 3/4" F.	Droite	7,62
E.492.52	1/2" M. x 1/2" F.	Pliée à 90 degrés	4,41
E.492.54	1/2" M. x 3/4" F.	Pliée à 90 degrés	5,85
E.492.53	3/4" M. x 3/4" F.	Pliée à 90 degrés	6,33



Art. B.030

Art. B.030 - Robinet en laiton nickelé M. pour gaz, avec raccord au nez pour usage domestique.

Type	Pliée à 90 degrés		Droit
Ø Caoutchouc	14 pour gaz (méthane)	9 pour gaz liquide	14 pour gaz (méthane)
Filetage Ø	1/2" M.	1/2" M.	3/8" M.
Art. cod.	B.030.02	B.030.12	B.030.58
Prix €	8,51	6,52	2,71

Art. B.032 - Robinet en laiton nickelé pour gaz avec manette jaune. Conforme à la norme EN 331.

Type	Pliée à 90 degrés			
Raccords Ø	1/2" M. M.	1/2" F. M.	3/4" M. M.	3/4" F. M.
Art. code	B.032.52	B.032.92	B.032.53	B.032.93
Prix €	4,43	6,18	13,15	13,29

Type	Droit			
Raccords Ø	1/2" M. M.	1/2" F. M.	3/4" M. M.	3/4" F. M.
Art. code	B.032.02	B.032.42	B.032.03	B.032.43
Prix €	5,50	5,68	10,66	10,38

Art. B.025 - Robinet gaz avec poignée de sécurité thermique (TAS).

Connexion M.F. La poignée de sécurité "Push & Turn" permet le blocage de la vanne en position fermée afin d'éviter des ouvertures accidentelles en présence d'enfants et de personnes âgées. Pour ouvrir la vanne, tenir appuyée la poignée et la tourner dans le sens inverse d'une aiguille d'une montre. Le système thermique, en cas d'incendie, bloque le flux de gaz lorsque la température arrive à 96°C. DVGW testé et approuvé.

Modèle	Droit		Pliée à 90 degrés	
Raccords Ø	1"		1"	
Art. code	B.025.10		B.025.50	
Quantité ≥	1	10	1	10
Prix €	38,90	37,93	37,16	36,23

Art. E.495 - Vanne à boisseau sphérique en fonte à passage total avec raccords à brides PN 16, pour gaz, avec levier jaune.

Pour les contre-brides, voir Art. V.153 à page 61 (W).

Diamètre DN	50	65	80	100	125	150	200
L	150	170	180	190	200	210	400
D	220	285	285	360	450	560	1000
O	165	185	200	220	250	285	340
P	125	145	160	180	210	240	295
H	125	150	165	180	225	240	320
F	50	63	76	95	120	145	190
Trous de bride	4	4	8	8	8	8	12
Art. code	E.495.50	E.495.65	E.495.80	E.495.00	E.495.05	E.495.15	E.495.20
Prix €	128,68	155,82	198,45	260,47	442,64	595,60	1713,97

Art. B.022 - Soupape de sécurité thermique pour gaz TAS.

Raccords M.F. C'est un dispositif qui empêche les explosions en cas d'incendie. Dès que la température ambiante arrive à 96°C, la soupape bloque l'arrivée du gaz dans le tuyau. La soupape résiste au feu sans être endommagée pour au moins une heure à une température de 925°C. Homologuée DVGW.

Diamètre Ø	15	20	25
Raccords M.F.	1/2"	3/4"	1"
Art. code	B.022.15	B.022.20	B.022.25
Prix €	13,24	17,60	28,83

Art. V.085 - Art. V.085 - Raccord isolant diélectrique à 3 pièces en laiton F.F.

Pour faire des raccords avec tuyaux de différents métaux, en supprimant les risques de corrosion dus aux courants vagabonds ou à des phénomènes électrolytiques. Pression max: 12 bar. Température max 110°C.

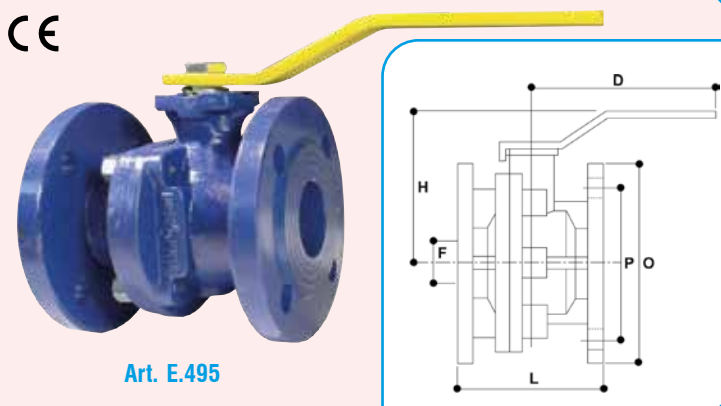
Diamètre Ø	1/2" F.F.		3/4" F.F.		1" F.F.	
Art. code	V.085.02		V.085.03		V.085.10	
Quantité d'achat ≥	1	10	1	10	1	10
Prix €	7,96	7,55	12,59	11,94	17,47	16,57



Art. B.032



Art. B.025



Art. E.495



Art. B.022

DVGW
Bloque le flux de gaz dès que la température atteint 96 °C.

Raccords isolants diélectriques



Art. V.085



Visitez notre site

www.antaresint.com



Art. B.120.02



Art. B.124

Art. B.120.02 - Soupape de sécurité chromée pour tout type de gaz - DIN 33833 - Avec sécurité thermique qui se ferme lorsque la température arrive à 96°C, selon la nouvelle norme européenne EN14800.

Le tube de sécurité peut être relié uniquement en absence de flux de gaz. La position ON/OFF est indiquée par un témoin lumineux. Raccord 1/2" M. DIN 2999. DVGW testé et approuvé.

Quantité d'achat ≥	1	10	50
Prix €	27,40	26,77	26,25

Art. B.124 - Tube de sécurité.

Tube de sécurité pour tout type de gaz. Intérieur et extérieur en acier, avec bouchon de connexion DIN 3383N pour branchement à toute soupape de sécurité ou robinets. Raccord 1/2" F.

Longueur in mm.	500		800	
Art. code	B.124.50		B.124.80	
Q.té d'achat ≥	1	10	1	10
Prix €	33,57	32,68	38,14	37,14
Longueur in mm.	1000		1500	
Art. code	B.124.10		B.124.15	
Q.té d'achat ≥	1	10	1	10
Prix €	37,29	36,31	52,20	50,83

Art. B.151.06 - Compteur pour gaz GPL et méthane de 6 mc - Raccords 1 1/4" M. Press. max 36 mbar.

Dispositif indicateur à rouleaux en m³: 99.999.999. Unité de mesure dm³: 1. N.B.: Dans l'application avec GPL: 1 m³ = 2,3 Kg. de GPL. Conforme aux normes européennes.

Quantité d'achat ≥	1	10
Prix €	49,26	46,13

Art. B.152.10 - Applique pour compteur gaz Art. B.151 avec vanne à boisseau sphérique et raccords 3 pièces. Raccords 3/4" M. x 1 1/4" F.

Prix € 17,46



Art. B.151.06



Art. B.152.10

Manomètres pour conduite de gaz



Art. B.010

Prix
€ 18,32

Art. B.010 - Manomètre à membrane pour gaz. Diamètre 63.

Art. code	Raccord Ø	Echelle	Prix €
B.010.10	Radial 1/4"	0 ÷ 100 mbar	18,32
B.010.11	Axial 1/4"	0 ÷ 100 mbar	18,32

Détecteurs de fuites de gaz

DÉTECTEUR DE GAZ
portable en forme de stylo

Prix
€ 17,47



Art. F.701.00

Art. F.701.00 - Détecteur de gaz portable pour gaz méthane, propane, monoxyde de carbone. Haute sensibilité - Arrêt automatique après 5 minutes.

Alimentation par piles 2 x 1,5 V AA - Poids : 60 g - Dimensions : 260 mm.

Prix € 17,47

Art. F.700.00 - Détecteur de gaz portable avec écran et étui en similicuir.

Appareil professionnel pour la détection de fuites de gaz. Lorsqu'une présence de gaz explosif est détectée, en plus d'émettre un signal sonore modulé, il permet de lire sur l'écran la concentration de gaz présente dans l'environnement.

Précision de détection : 1 % FS. Fonctionnement avec batterie rechargeable lithium-polymère avec extinction automatique. Autonomie de la batterie : 12 heures en continu. Conformité EMC EN5070. Dimensions : 140 x 60 x 27 mm. Poids : 200 g.

Prix € 146,25

Art. B.210.00 - Spray de 400 ml de liquide pour détecter les fuites de gaz.

Pour la détection de fuites de gaz et air sur installations à basse et haute pression.

Prix € 5,18



Art. F.700.00



Art. B.210.00

Flexibles et joints antivibratoires pour gaz



Conformément
aux nouvelles
normes EN 14800



Art. B.121

Art. B.121 - Tuyau flexible métallique pour la connexion à appareils domestique à gaz "EUCOOKERHOSE" selon la nouvelle norme européenne EN 14800.

Complet de tuyau spiralé inox avec gaine en treillis métallique et ultérieure gaine de protection en plastique. DN 12 - Avec joints pour gaz en NBR.

Raccords	1/2" F. pivotant x 1/2" F. pivotant			
Longueur	1000 mm	1250 mm	1500 mm	2000 mm
Art. code	B.121.10	B.121.12	B.121.15	B.121.20
Prix €	10,75	13,95	13,62	15,75
Raccords	1/2" F. pivotant x 1/2" M.			
Longueur	1000 mm	1250 mm	1500 mm	2000 mm
Art. code	B.121.30	B.121.32	B.121.35	B.121.40
Prix €	10,75	13,95	13,62	15,75



Art. E.333

Art. E.333 - Tube flexible extensible en acier inox AISI 316 avec gaine de protection extérieure jaune conforme à la norme UNI 11353, homologué pour le raccordement gaz et eau. Pression max. 10 bar. Complet de joints conforme à la norme EN.

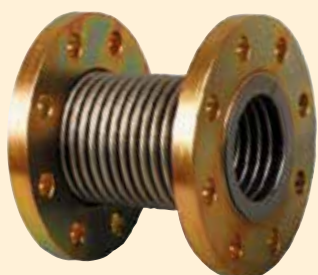
Art. code	Ø mm	Raccords	Longueur extensible de		Prix €
			Min. mm.	Max mm.	
E.333.01	12	1/2" M. x 1/2" F.	90	130	3,79
E.333.02	12	1/2" M. x 1/2" F.	110	200	4,02
E.333.03	12	1/2" M. x 1/2" F.	220	400	4,99
E.333.21	20	3/4" M. x 3/4" F.	90	130	5,24
E.333.22	20	3/4" M. x 3/4" F.	110	200	5,45
E.333.23	20	3/4" M. x 3/4" F.	220	400	7,08
E.333.31	25	1" M. x 1" F.	90	130	8,95
E.333.32	25	1" M. x 1" F.	110	200	8,48
E.333.33	25	1" M. x 1" F.	220	400	11,11



Art. E.334

Art. E.334 - Joint de dilatation antivibratoire en acier inoxydable pour conduites de distribution de gaz et autres usages, fileté M.M. Conforme à la norme UNI CIG 8042.

Ø raccords	6 - 1/2"	20 - 3/4"	25 - 1"	32 - 1 1/4"	40 - 1 1/2"	50 - 2"
Art. code	E.334.02	E.334.03	E.334.10	E.334.14	E.334.12	E334.20
Prix €	16,29	19,15	24,28	37,32	39,40	56,66



Art. E.336

Art. E.336 - Manchon de dilatation anti-vibrant à double paroi pour conduites d'alimentation des brûleurs à gaz avec soufflet central en acier inox et brides en acier PN16 UNI2223. Il peut aussi être utilisé comme compensateur de dilatation. Conforme à la norme UNI CIG 8042.

Type	Art. code	Diamètre	Longueur extensible de		Pour sachet brides voir page 60(W)	Prix €
			Min. mm.	Max mm.		
Sans contre-brides joints et boulons	E.336.22	DN 65	100	180	V. 153.65	142,87
	E.336.30	DN 80	100	180	V.153.80	166,62
Complet de contre-brides, joints et boulons	E.336.65	DN 65	100	180	-	222,26
	E.336.80	DN 80	100	180	-	279,61

Art. B.200 - Rouleau de 25 m de gaine jaune en PVC auto-extinguible avec superficie interne lisse.

(Classe VL 94 VO). Pour l'insertion des tuyaux du gaz méthane et GPL, conforme aux normes UNI CIG 7129 et 7131.

Diamètre Ø	20	25	30	35	40	50	60
Art. code	B.200.20	B.200.25	B.200.30	B.200.35	B.200.40	B.200.50	B.200.60
Prix €	30,24	38,14	69,42	62,31	101,98	107,29	133,39



Art. E.341

N.B.

Pour le flexible ondulé pour gaz voir à page 106 (W)



Art. E.338.40

Art. E.338.40 - Kit de tubes flexibles de 220 mm. à 400 mm. pour le raccordement de chaudières à gaz.

Composé de:

- N°. 1 Flexible plastifié jaune DN 20 raccords 3/4" F. pivotant x 3/4" M. pour gaz avec joints en NBR
- N°. 2 Flexibles DN 20 raccords 3/4" F. pivotant x 3/4" M. pour eau chauffage avec joints Fasit
- N°. 2 Flexibles DN 12 raccords 3/4" F. pivotant x 3/4" M. pour eau sanitaire avec joints Fasit.

Prix € 33,99

Filters pour gaz

CE



Promotion
Ø 1" € 6,17

Art. B.000

Art. B.000 – Filtre à gaz pour installations domestiques, en aluminium inspectable

Empêche le passage de particules de poussière ou de débris, protégeant ainsi les dispositifs de sécurité et de régulation conformément aux normes DIN - DVGW. Pression maximale : 2 bars.

Diamètre Ø	1/2"	3/4"	1"
Art. code	B.000.02	B.000.03	B.000.04
Prix €	4,56	4,56	6,17



Art. B.001

Art. B.001 – Filtre à gaz pour installations domestiques, en aluminium inspectable.

Empêche le passage de particules de poussière ou de débris, protégeant les dispositifs de sécurité et de régulation, conforme aux normes DIN – DVGW. Pression max : 6 bar

Diamètre Ø	1 1/4" F.F.	1 1/2" F.F.	2" F.F.
Art. code	B.001.14	B.001.12	B.001.20
Prix €	42,34	42,34	69,87
Diamètre Ø	À brides DN 65 (PN 16 UNI 2282)		À brides DN 80 (PN 16 UNI 2282)
Art. code	B.001.65		B.001.80
Prix €	242,17		292,17

N.B.: Pour les contre-brides, voir Art. V.150 à la page 61 (W).

Stabilisateurs de pression pour gaz



Promotion
Ø 1" €13,73

Art. B.002

Art. B.002 - Stabilisateur de pression en aluminium pour gaz, certifié conforme aux normes européennes.

Pression max : entrée 1000 mbar – sortie de 16 à 60 mbar.

Diamètre Ø	1/2" F.F.	3/4" F.F.	1" F.F.
Art. code	B.002.02	B.002.03	B.002.10
Prix €	13,73	13,73	13,73
Diamètre Ø	1 1/4" F.F.	1 1/2" F.F.	2" F.F.
Art. code	B.002.14	B.002.12	B.002.20
Prix €	130,51	134,59	166,33
Diamètre Ø	À brides DN 65 (PN 16 UNI 2282)		À brides DN 80 (PN 16 UNI 2282)
Art. code	B.002.65		B.002.80
Prix €	486,21		511,80

N.B.: Pour les contre-brides, voir Art. V.150 à la page 61 (W).

Visitez
NOTRE SITE



www.antaesint.com



Art. B.003

Art. B.003 - Filtre + régulateur gaz incorporé en aluminium. Certifié à normes européennes par GASTEC. Pression maximum entrée 500 mbar. Raccords F.F.

Diamètre Ø	1/2"	3/4"	1"	1 1/4"	1 1/2"	2"
Art. code	B.003.02	B.003.03	B.003.10	B.003.14	B.003.12	B.003.20
Prix €	60,84	60,84	60,84	120,66	120,66	144,47

Détecteurs de fuites de gaz, CO et CO₂



Méthane
GPL

Art. B.038.00

Art. B.038.00 – Détecteur domestique de fuites de gaz explosif, mural, pour usage domestique. Émet un signal sonore et peut commander une électrovanne de coupure du flux avec réarmement manuel, une sirène d'alarme, un extracteur, etc.

Alimentation de l'appareil : 230 V~ – Sortie de commande d'alarme : 12 Vcc par impulsion pour éventuelle électrovanne. Référence art. B.057 à la p. 53 (F).
Indice de protection IP42 – Capteur catalytique avec seuil d'alarme : 10 % LIE.

Prix € 8,39

Encastrable



Méthane

Art. B.045.24

Art. B.045 - Détecteur de fuite de gaz à encastrer avec alarme sonore et relais.

Il peut être ajouté aux boîtes à encastrer plus répandues de 3 modules. Émet un signal sonore et peut commander une éventuelle électrovanne de fermeture, un extracteur, une sirène etc. Alimentation 230 VCA. Contacts inverseurs et appropriés pour électrovannes normalement ouvertes (N.O.) et normalement fermées (N.F.).

Modèle pour	Gaz naturel (méthane)		Gaz GPL	
Art. code	B.045.24		B.045.25	
Quantité d'achat ≥	1	5	1	5
Prix €	93,40	90,95	93,40	90,95



GPL

Art. B.045.25

Art. B.050 - Détecteur de fuite de gaz avec alarme sonore et relais.

Émet un signal sonore et peut commander une éventuelle électrovanne de fermeture, un extracteur, une sirène, etc. Alimentation 230 VCA. Contacts inverseurs et appropriés pour électrovannes normalement ouvertes (N.O.) et normalement fermées (N.F.). Boîtier de couleur blanche.

Modèle pour	Gaz naturel (méthane)		Gaz GPL	
Art. code	B.050.24		B.050.25	
Quantité d'achat ≥	1	5	1	5
Prix €	69,86	68,13	69,86	68,13



Méthane
GPL

Art. B.050

Art. B.051.90 - Détecteur de présence d'oxyde de carbone CO avec alarme sonore et relais.

Émet un signal sonore et peut commander une électrovanne de fermeture, un extracteur, une sirène, etc. Boîtier de couleur blanche. Alimentation 230 V~. Contacts de commutation, adapté aux électrovannes normalement ouvertes (N.O.) et normalement fermées (N.C.).

Prix € 109,83



CO

Art. B.051.90

Art. T.004.00 – Détecteur de présence de dioxyde de carbone (CO₂) avec thermomètre.

Dimensions : 115 x 85 x 35 H – Alimentation : 230 V~.
Fonctions du détecteur de CO₂ : plage de détection 0 ÷ 5 000 ppm avec relais de sortie pour ventilateur ou sirène d'alarme éventuelle.
Fonctions du thermomètre : mesure de la température 0 - 40 °C.

Prix € 130,07



CO₂

Détecteur de gaz +
thermomètre

Art. T.004.00



Pour la protection de votre profession, **ANTARES** vend exclusivement aux personnes inscrites aux registres professionnels de la Chambre de Commerce.



Art. B.052.20



Art. B.053

Art. B.052.20 - Centrale révélatrice de fuite de gaz "GAZ CONTROL 4D" pour 4 sondes à distance spécifiques pour types différents de gaz.

Unité centrale complète avec 1 relais pour la commande d'électrovanne, sirène, etc. Branchement aux sondes spécifiques Art. B.053. Peut commander une éventuelle électrovanne de fermeture, un extracteur, une sirène, etc. Alimentation 230 VCA. Contacts inverseurs et appropriés pour électrovannes normalement ouvertes (N.O.) et normalement fermées (N.F.).

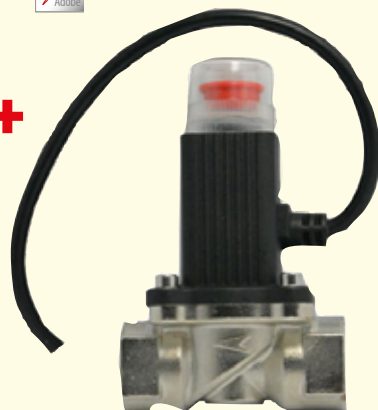
Prix € 233,33

Art. B.053 - Détecteur de présence de gaz à distance pour centrale B.052.20.

Modèle per	Gaz méthane	Gaz GPL
Art. code	B.053.24	B.053.25
Prix €	76,13	93,46



Art. B.070



**KIT "GUARDIAN":
Détecteur + électrovanne
PROMOTION € 20,19**

Art. B.070 – Kit "GUARDIAN" composé d'un détecteur de fuites de gaz explosifs Art. B.038.00 et d'une électrovanne de coupure de gaz à réarmement manuel, dans les diamètres spécifiés ci-dessous – Art. B.057 (voir ci-dessous). Le détecteur émet un signal sonore en présence de gaz et commande l'électrovanne de fermeture du flux à réarmement manuel.

Alimentation de l'appareil : 230 V~ – Sortie de commande d'alarme : 12 Vcc par impulsion pour éventuelle électrovanne – Référence art. B.057 (voir ci-dessous). Indice de protection : IP42 – Capteur catalytique avec seuil d'alarme : 10 % LIE.

Art. code	Diamètre Ø	Prix €
B.070.02	1/2" (DN15)	20,19
B.070.03	3/4" (DN20)	20,79
B.070.10	1" (DN25)	32,75

Vannes d'interception pour gaz

Électrovannes à réarmement manuel

Normalement fermée



Art. B.054

Art. B.054 - Electrovanne pour gaz normalement fermée à réarmement manuel (N.F.).

230V - 50Hz - Fermeture mécanique en cas de manque de courant. Elle est à monter avec les articles B.045, B.050, B.051.90 et B.052.20. Il est nécessaire une intervention manuelle afin de faire repartir l'électrovanne. Pression maximum: 500 mbar.

Diamètre Ø	1/2" F.F.	3/4" F.F.	1" F.F.	1 1/4" F.F.	1 1/2" F.F.	2" F.F.
Art. code	B.054.02	B.054.03	B.054.10	B.054.14	B.054.12	B.054.20
Prix €	51,78	53,87	64,95	101,59	101,59	147,12
Diamètre Ø	À bride DN 65 (PN 16 UNI 2282)			À bride DN 80 (PN 16 UNI 2282)		
Art. code	B.054.65			B.054.80		
Prix €	359,50			371,56		

N.B.: Pour les brides voir Art. V.150 à page 63 (W).

Art. B.055 - Electrovanne pour gaz normalement ouverte à réarmement manuel (N.O.).

230V - 50 Hz - Recevant une impulsion électrique l'électrovanne se ferme. Peut être installée avec les Art. B.045, B.050, B.051.90 et B.052.20. Pression maximum 500 mbar.

Diamètre Ø	1/2" F.F.	3/4" F.F.	1" F.F.	1 1/4" F.F.	1 1/2" F.F.	2" F.F.
Art. code	B.055.02	B.055.03	B.055.10	B.055.14	B.055.12	B.055.20
Prix €	43,42	44,97	57,67	83,59	83,59	134,43
Diamètre Ø	À bride DN 65 PN 16 UNI 2282			À bride DN 80		
Art. code	B.055.65			B.055.80		
Prix €	355,58			366,44		

Normalement ouverte



Art. B.055

Normalement ouverte



Art. B.057

Art. B.057 – Electrovanne pour gaz normalement ouverte à réarmement manuel

Alimentation : 9 – 12 Vdc – Pression maximale : 1.000 mbar. Lorsqu'elle reçoit une impulsion électrique du détecteur de fuites de gaz, l'électrovanne se ferme. L'installation de cette électrovanne peut être associée directement au détecteur B.038.00, ainsi qu'à une ligne électrique indépendante (standalone) avec les détecteurs B.045 – B.050 – B.051 – B.052.

Art. code	B.057.02	B.057.03	B.057.10
Diamètre Ø	1/2" (DN25)	3/4" (DN20)	1" (DN25)
Prix €	10,31	10,95	22,44

Électrovannes N.C. (normalement fermées)



Art. R.260



Art. R.262

Art. R.260 - Electrovanne pour gaz normalement fermée. Ouverture/fermeture rapide avec connecteur.

Homologuée Classe A - DVGW e CEE - Pression max: 200 mbar - 230 V.

Art. code	R.260.08	R.260.02
Diamètre	3/8" F.	1/2" F.
Prix €	61,46	59,23

Art. R.262 - Electrovanne pour gaz normalement fermée. Ouverture/fermeture rapide.

Homologuée Classe A - CEE - Avec régulateur de débit - 230 V.

Diamètre FF.	1/2"	3/4"	1"	1 1/4"	1 1/2"	2"
Pression max mbar	360	360	200	200	200	200
Art. code	R.262.02	R.262.03	R.262.10	R.262.14	R.262.12	R.262.20
Prix €	96,87	125,19	125,43	264,19	265,62	368,46

Vannes de coupure à action thermique



Art. E.041

Art. E.041 - Vanne d'arrêt pour combustibles gazeux et liquides (gaz, fuel, mazout) avec capillaire longueur 5 m. Conforme aux normes européennes PED 97/23/CE.

Température d'intervention tarée à 97°C. ± 3°C. - Temp. max d'exercice sonde: 115°C.

Diamètre	1/2" M.M.	3/4" F.F.	1" F.F.
Art. code	E.041.02	E.041.03	E.041.10
Prix €	213,31	230,87	257,16
Diamètre	1 1/4" F.F.	1 1/2" F.F.	2" F.F.
Art. code	E.041.14	E.041.12	E.041.20
Prix €	296,52	321,60	373,08
Diamètre à brides Ø	DN 65		DN 80
Art. code	E.041.65		E.041.80
Prix €	857,47		1027,56

Sirènes d'alarme



Art. B.058.90

Art. B.058.90 - Sirène de signalisation ou de sécurité pour défaut de fonctionnement, pour centrale thermique et autres.

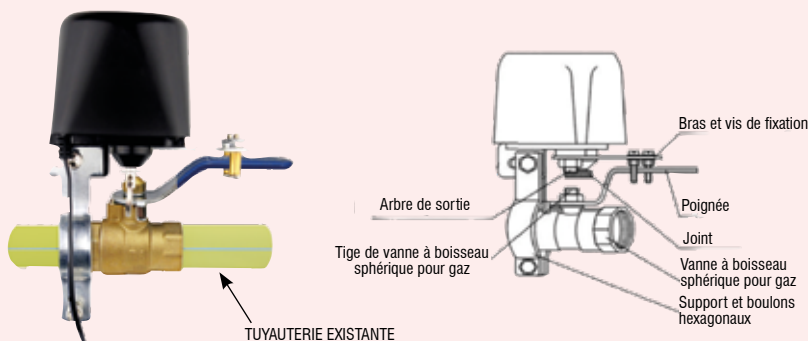
Sirène acoustique modulante complète avec une lampe de 10 W. Alimentation: 230 V. Densité élevée.

Prix € 91,32

Actionneur électrique de vanne à boisseau sphérique pour gaz et eau



Art. B.060.01



Art. B.060.01 - Moteur actionneur pour vannes à boisseau sphérique avec levier, y compris celles déjà existantes, pour la fermeture automatique avec détecteurs de fuites de gaz et de fuites d'eau.

Peut être appliqué sur des vannes à boisseau sphérique avec levier déjà existantes sur des tuyauteries de gaz ou d'eau et être commandé automatiquement par des détecteurs de fuites de gaz et de fuites d'eau. Peut être installé sans démonter la tuyauterie, si une vanne à boisseau sphérique de coupure est déjà présente. Pour vannes de 1/2" à 3/4" - Fonctionnement sous tension : 12 V DC - Peut être associé au détecteur de fuites de gaz Art. B.038.00 à la page 52 (F).

Prix € 31,98

Application sur vannes à boisseau sphérique avec levier, pour tuyauteries existantes d'eau et de gaz, permettant la fermeture automatique avec des détecteurs de fuites de gaz et de fuites d'eau.

Raccords et accessoires pour gaz en bouteilles GPL



Art. B.098.04



Art. G.180



Art. B.102



Art. B.102

Art. B.098.04 – Injecteur 1/4" M avec écrou F W20 x 1/14 gauche pivotant pour gaz en laiton.

Prix €4,04

Art. G.180 – Lot de 10 raccords porte-tuyau en laiton.

Type avec filetage femelle

Raccord Ø	10 x 3/8" F.	10 x 1/2" F.	14 x 3/8" F.	14 x 1/2" F.	18 x 1/2" F.
Art. code	G.180.08	G.180.02	G.180.48	G.180.42	G.180.82
Prix €	10,70	17,21	11,19	17,52	18,08
Raccord Ø	20 x 3/4" F.	25 x 1" F.	30 x 1 1/4" F.	35 x 1 1/4" F.	
Art. code	G.180.24	G.180.21	G.180.34	G.180.54	
Prix €	28,46	34,87	73,41	78,62	

Type avec filetage mâle

Raccord Ø	10 x 1/8" M.	10 x 1/4" M.	10 x 3/8" M.	10 x 1/2" M.	14 x 3/8" M.	14 x 1/2" M.
Art. code	G.180.68	G.180.62	G.180.81	G.180.12	G.180.84	G.180.64
Prix €	6,25	7,64	9,32	13,19	10,24	14,64
Raccord Ø	20 x 1/2" M.	20 x 3/4" M.	25 x 1" M.	30 x 1" M.	35 x 1 1/4" M.	
Art. code	G.180.22	G.180.23	G.180.51	G.180.31	G.180.43	
Prix €	15,45	24,07	35,18	36,06	78,23	

Art. B.102 - Raccord coudé pour tuyau de gaz 1/2"

Raccords	15 x 1/2" - M.	14 x 1/2" - F.
Art. code	B.102.02	B.102.22
Prix €	3,64	3,16

Art. B.105.10 - Lot de 100 joints pour raccord de bouteilles de gaz

Prix € 3,20

Art. B.104 – Raccord droit fileté avec sens gauche/droite 1/2" pour bouteilles de gaz

Type	Nipples	Manchon
Art. code	B.104.02	B.104.12
Prix €	2,26	3,32

Art. B.125.00 – Mini-centrale pour la connexion de deux bouteilles de gaz.

Complète de deux robinets d'arrêt, 2 tuyaux flexibles de 500 mm, 1 support pour fixation directe au mur, 1 régulateur de basse pression avec un débit de 4 kg/h et dispositif anti-retour conforme aux normes UNI 7131.

Prix € 42,77

Art. B.090.00 - Régulateur de pression droit pour GPL avec débit de 1 Kg.

Pour cuisine à gaz et usages domestiques. Raccord pivotant entrée gauche (pas Italie) raccord sortie: raccord au nez Ø 10.

Prix € 5,67

Art. B.095 - Régulateur de pression pour GPL.

Adapté pour chaudières, brûleurs, chauffe-bains, grandes cuisines et installations centralisées. Pression de service 20-60 mbar.

Debit Kg/h	4 Kg.	7 Kg.
Raccords d'entrée	GS25-H13	GS25-H13
Raccords de sortie	3/8" F	1/2" F
Art. code	B.095.04	B.095.06
Prix €	11,19	18,76



Art. B.105.10



Art. B.104



Art. B.125.00



Art. B.130



Art. B.131

Art. B.130 – Centrale pour la connexion de plusieurs bouteilles de GPL, complète avec robinets d'isolement équipés de dispositifs anti-retour selon la norme UNI 7131. Soupape de sécurité, manomètre, flexibles de raccordement aux bouteilles. Raccord 1/2".

Type	Pour 2 bouteilles	Pour 3 bouteilles
Art. code	B.130.02	B.130.03
Prix €	56,37	75,32

Art. B.131 – Tuyau flexible pour centrale de raccordement de bouteilles de gaz GPL.

Raccords : femelle W 20 x 1/14" pivotante à gauche (filetage italien). Fourni avec poignée.

Type	500 mm.	1.000 mm.
Art. code	B.131.05	B.131.10
Prix €	5,95	7,58

Régulateurs de pression pour gaz GPL



Art. B.090.00



Art. B.095

Accessoires pour tuyauteries et réservoirs de gasoil



Art. A.001.00



Art. A.001.00 - Tête monobloc pour réservoir "Multiflex" avec vanne de fermeture rapide et clapet de pied. En laiton avec raccord de 1" M.

Raccords d'aspiration et de retour Ø 8, 10, 12 ou 3/8". Longueur des sondes : 2200 mm. Avec raccord Ø 6 pour l'éventuelle application du téléindicateur de niveau.

Quantité d'achat ≥	1	10
Prix €	27,76	25,82

Art. A.010 - Clapet de retenue universel (mazout, huile, essence eau, etc.).

Peut être utilisé dans n'importe quelle position: diagonale, verticale ou horizontale. Avec l'Art. A.011 devient un clapet de pied universel. Raccords F.F.

Diamètre Ø	3/8"		1/2"		3/4"	
Art. code	A.010.08		A.010.02		A.010.03	
Quantité d'achat ≥	1	20	1	20	1	20
Prix €	3,46	3,37	3,26	3,17	4,75	4,64

Diamètre Ø	1"		1 1/4"		1 1/2"	
Art. code	A.010.10		A.010.14		A.010.12	
Quantité d'achat ≥	1	20	1	20	1	20
Prix €	5,40	5,28	10,95	10,40	11,36	11,08

Diamètre Ø	2"		2 1/2"		3"	
Art. code	A.010.20		A.010.22		A.010.30	
Quantité d'achat ≥	1	20	1	20	1	20
Prix €	19,01	18,54	36,52	35,46	49,51	48,57



Art. A.010



Art. A.011

Art. A.011 - Crépine en acier inox.

Avec l'Art. A.010 devient un clapet de pied universel. Raccord M.

Diamètre Ø	3/8"	1/2"	3/4"	1"	1 1/4"
Art. code	A.011.08	A.011.02	A.011.03	A.011.10	A.011.14
Prix €	1,01	0,42	0,42	0,61	0,79

Diamètre Ø	1 1/2"	2"	2 1/2"	3"
Art. code	A.011.12	A.011.20	A.011.22	A.011.30
Prix €	0,87	1,04	2,54	2,98

Art. A.020.00 - Boîtier avec poignée à arrachement anti-incendie.

Comportant un levier coupe fuel pour la fermeture à distance de la vanne police, gabarit pour le verre et accessoires de montage et de fixation. En R.O. polypropylène.

Prix € 14,53

Art. A.027.50 - Rouleau de 50 m de câble acier flexible, plastifié.

Prix € 9,49

Art. A.029.01 - Sachet de 10 serre-câbles.

Prix/pack € 9,67

Art. A.028.01 - Sachet de 10 pitons de renvoi d'angle.

Avec cheville.

Prix/pack € 17,98



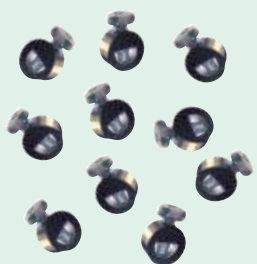
Pour la protection de votre profession, **ANTARES** vend exclusivement aux personnes inscrites aux registres professionnels de la Chambre de Commerce.



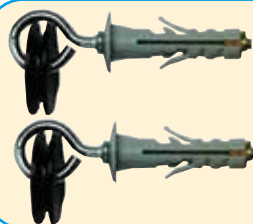
Art. A.020.00



Art. A.027.50



Art. A.029.01



Art. A.028.01

GRATUIT

pour les commandes supérieures à 480 €

Expéditions à 11 €





Art. A.030.00



Art. A.041.08



Art. A.040.00



Art. A.042.50



Art. A.044.00



Art. A.050



Art. A.051



Art. A.052



Art. A.054.99



Art. E.041

Art. A.030.00 - Bouchon d'évent en PVC. Utilisable pour Ø 1" - 1 1/4".

Quantité d'achat ≥	1	10
Prix €	2,88	2,76

Art. A.040.00 - Jauge pneumatique "TELEMATIC" pour réservoirs.

Raccordement pour tube en plastique 6 x 1 (Art. A.042.50) - Ø max du réservoir: 3.000 mm.

Prix € 72,51

Art. A.041.08 - Raccord pour citerne d'union pour jauge pneumatique.

Raccord 1" M. pour tube en plastique 6 x 1 (Art. A.042.50).

Prix € 2,60

Art. A.042.50 - Couronne de 50 m. de tube de liaison en polyéthylène pour le raccordement entre cuve et jauge Art. A.040.00. Ø ext. 6 mm. - épaisseur 1 mm. - Ø int. 4 mm.

Quantité d'achat ≥	1 couronne	10 couronnes
Prix €	10,55	10,29

Art. A.044.00 - Jauge à flotteur, réglable pour réservoirs.

Prix € 11,50

Art. A.050 - Filtre pour fuel en aluminium moulé - Raccord 3/8" F.

Panier en:	Plastique transparent		Aluminium	
Art. code	A.050.08		A.050.98	
Quantité d'achat ≥	1	10	1	10
Prix €	7,43	7,21	10,51	10,24

Art. A.051 - Filtre pour fuel en aluminium moulé avec robinet d'arrêt et clapet anti-retour. Raccords 3/8" F.

Panier en:	Plastique transparent		Aluminium	
Art. code	A.051.08		A.051.98	
Quantité d'achat ≥	1	10	1	10
Prix €	34,70	33,79	37,78	36,79

Art. A.052 - Filtre pour fuel avec couvercle et panier en aluminium moulé.

Raccords FF.	1/2"	3/4"	1"
Art. code	A.052.02	A.052.03	A.052.10
Prix €	21,65	50,03	51,77

Art. A.054.99 - Filtre pour fuel avec recyclage. Corps en laiton et verre en plastique transparent.

Élimine le tuyau de retour au réservoir. Avec vanne d'arrêt, purgeur et clapet de retenue. Avec fixations en acier. Grille du filtre en acier Inox. Raccords: 3/8" F, Ø 8, 10, 12.

Quantité d'achat ≥	1	10
Prix €	46,97	45,79

Art. E.041 - Soupape d'interruption pour combustibles gazeux et liquides (gaz, fuel, mazout) avec capillaire longueur 5 m. Conforme aux normes européennes ped 97/23/CE.

Température de fermeture tarée à 97°C. ± 3°C. - Température maximum d'exercice sonde: 115°C - PN 10.

Diamètre	1/2" M.M.	3/4" F.F.	1" F.F.
Art. code	E.041.02	E.041.03	E.041.10
Prix €	213,31	230,87	257,16
Diamètre	1 1/4" F.F.	1 1/2" F.F.	2" F.F.
Art. code	E.041.14	E.041.12	E.041.20
Prix €	296,52	321,60	373,08
Diamètre à brides Ø	DN 65		DN 80
Art. code	E.041.65		E.041.80
Prix €	857,47		1027,56



Art. A.060.08



Art. A.080.02



Art. A.080.40

Art. A.060.08 - Electrovanne pour interception de la tuyauterie pour mazout et huile lourde.

Raccords: 3/8" F.F. Normalement installée sur le tuyau d'alimentation du fuel quand le réservoir est placé au-dessus du brûleur. Montage vertical - 230 V - 50 Hz. - Excitée, elle ouvre - Ouverture de passage: 8 mm.

Quantité d'achat ≥	1	10
Prix €	33,74	32,91

Art. A.080 - Compteur pour fuel domestique "CONTOIL".

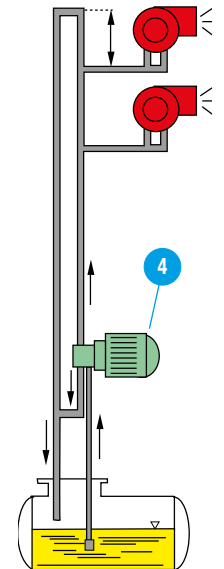
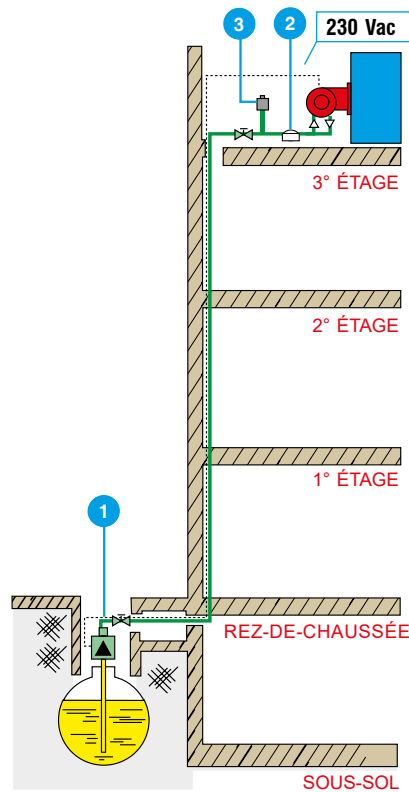
Peut être installé entre la pompe du brûleur et le gicleur.

Art. code	Type	Modèle	Débit lt./h	Raccords	Puissance max	Prix €
A.080.02	AQUA METRO	VZO 8	135	1/4"	25 bar	259,65
A.080.40	BRAUN	HZ 5	40	1/8"	25 bar	341,53

Pompes auxiliaires pour alimentation brûleurs



Art. A.100.00



- 1 Pompe type A.100.00
- 2 Détendeur de pression A.101.00
- 3 Purgeur air
- 4 Pompe A.102.00



Art. A.101.00

Art. A.100.00 - Pompe auxiliaire d'alimentation pour brûleurs mazout ou huile combustible.

Normalement installée dans le puits de la citerne comme pompe auxiliaire.

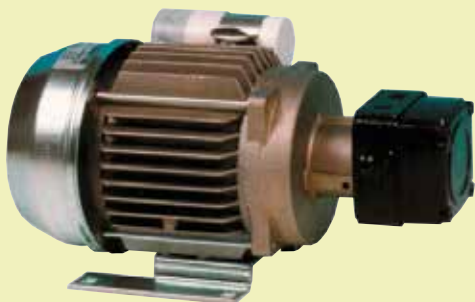
- Débit 10 l./h avec pression à 2 bar
- Alimentation: 230 V.
- Hauteur d'aspiration: 2 m
- Fournie avec flexibles.

Prix € 121,86

Art. A.101.00 - Détendeur de pression pour fuel domestique.

Raccords: 3/8" M. ou Ø 10. Débit 20 l./h - Pression: entrée 0,5 - 6 bar - Sortie 0,1 bar.

Prix € 34,02



Art. A.102.00

Art. A.102.00 - Electro-pompe à rotation pour l'alimentation auxiliaire de fuel au brûleur installé à grande distance de la citerne. Avec 2 flexibles - 230 V - 150 W.

Fonctionnement	Bitube	Monotube
Débit l./h	60	60
Aspiration de la citerne	6 m.	3,5 m.
Débit aller	10 bar	10 bar

Prix € 202,04

Résistances d'allumage pour poêles et chaudières à biomasse – Tension 230 Volts

A = Avec câbles flexibles

B = Avec gaine pour hautes températures

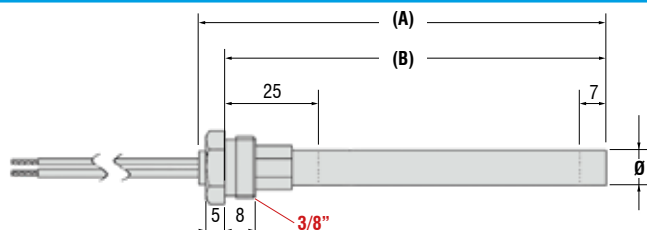
Types de protection Sortie des câbles



Métallique standardisé avec raccord 3/8" - Tension 230 Volts



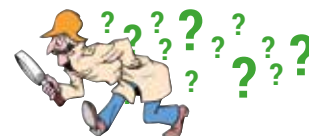
Art. N.101



POUR LES MODÈLES NON PRÉSENTS OU LES PRODUITS NON DISPONIBLES, **CONTACTEZ-NOUS**

WHATSAPP
+33 42 324 3080

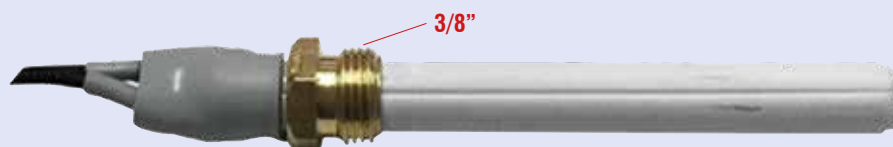
@ **be@antaresint.com**



Art. N.101 - Bougie d'allumage pour chaudières à granulés de bois avec raccord de fixation. Idéale pour l'allumage de granulés de bois et copeaux pour poêles, chaudières et brûleurs. Testée pour plus de 10.000 cycles On/Off - 230 Vac.

Art. code	Ø mm.	Longueur totale A mm.	Longueur sous écrou B mm.	Puissance W	Protection sortie des câbles	Compatible	Prix €
N.101.10	9,5	148	140	350	A	MCZ - RED	10,27
N.101.11	9,5	167	157	250	B	RAVELLI	11,02
N.101.12	9,5	185	180	350	A	PALAZZETTI	11,02
N.101.27	9,9	140	130	270	A	AMG - RAVELLI - PIAZZETTA - ADLER et autres	10,27
N.101.14	9,9	146	136	250	A	RAVELLI	10,27
N.101.30	9,9	148	138	300	A	AMG - CADEL et autres	10,27
N.101.15	9,9	150	140	250	A	LAMINOX - PALAZZETTI - MCZ - PUROS - RIKA PIAZZETTA - RED - SUPRA	10,27
N.101.23	9,9	150	140	270	B	Divers fabricants	12,20
N.101.28	9,9	150	140	280	B	PIAZZETTA - CS THERMOS - ADLER et autres	10,27
N.101.31	9,9	150	140	300	A	PIAZZETTA - UNGARO - CS THERMOS et autres	10,27
N.101.26	9,9	153	143	250	A	MBZ - KLOVER et autres	10,18
N.101.24	9,9	158	148	300	B	Divers fabricants	13,10
N.101.29	9,9	160	150	280	A	LMS - UNGARO - VIBROK - LINCAR KARMEK et autres	10,18
N.101.16	9,9	160	150	300	B	Divers fabricants	13,10
N.101.18	9,9	163	153	250	B	Divers fabricants	12,90
N.101.17	9,9	170	160	280	B	Divers fabricants	13,10
N.101.21	9,9	180	170	300	A	LAMINOX	11,02
N.101.22	9,9	205	195	350	A	Divers fabricants	11,02
N.101.25	10	150	140	250	B	LAMINOX - PALAZZETTI - PUROS - RIKA et autres	10,27
N.101.32	10	160	150	300	B	UNGARO - LINCAR - CS THERMOS - LAMINOX et autres	11,02
N.101.20	10	170	160	300	B	Divers fabricants	13,08
N.101.34	10	180	170	300	B	LAMINOX et autres	11,02
N.101.36	10	185	175	350	B	Divers fabricants	10,18
N.101.38	12,5	104	94	250	A	RAVELLI	10,18
N.101.39	12,5	120	110	235	B	GIROLAMI	10,18
N.101.33	12,5	163	153	330	A	PYROS - NATURALINE et autres	10,18
N.101.35	12,5	170	160	350	A	PALAZZETTI - ROYAL - EDILKAMIN et autres	12,74
N.101.40	12,5	190	180	350	A	Divers fabricants	10,18
N.101.41	12,5	204	194	420	B	CLAM	10,18

En céramique à section ronde avec protection des câbles - Tension 230 Volts

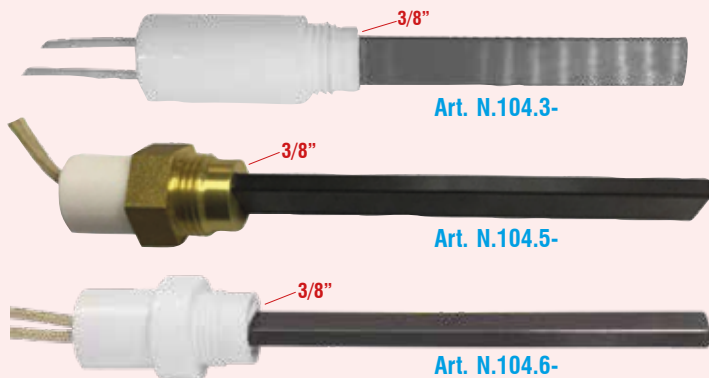


Art. N.100

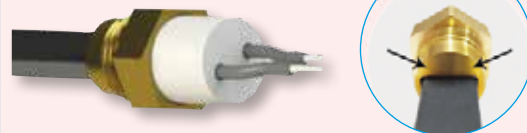
Art. N.100 – Résistance d'allumage en céramique avec raccord de fixation 3/8" M. pour chaudières, poêles et brûleurs à pellets et copeaux. 230 Vac – Température de l'élément : 1000 °C – Echange thermique facilité par le passage de l'air à l'extérieur et à l'intérieur de la résistance.

Art. code	Ø mm.	Longueur sous écrou mm	Watt	Version hermétique	Version perforée	Prix €
N.100.00	11,55	89	300	OUI	NON	17,14
N.100.01	11,55	89	300	NON	OUI	16,15

En quartz à section rectangulaire avec protection des câbles



Hermétique



Perforée



Art. N.104 – Résistance d'allumage en quartz avec raccord de fixation 3/8" M. pour chaudières, poêles et brûleurs à pellets et copeaux. 230 Vac – Température de l'élément : 1000 °C – Echange thermique facilité par le passage de l'air à l'extérieur et à l'intérieur de la résistance. Longueur du câble : 350 mm.

Art. code	Modèle	Version raccord	Section quartz	Longueur du quartz	Longueur tot.	Watt	Prix €
N.104.30	Raccord en céramique 3/8"	Hermétique	10 x 4	68	105,5	300	25,03
N.104.31	Raccord en céramique 3/8"	Hermétique	10 x 4	68	105,5	350	23,88
N.104.50	Raccord en laiton 3/8"	Perforée	10 x 4	90	126	300	26,28
N.104.51	Raccord en laiton 3/8"	Perforée	10 x 4	90	126	400	26,28
N.104.60	Raccord en céramique 3/8"	Perforée	10 x 4	90	126	300	26,28
N.104.61	Raccord en céramique 3/8"	Perforée	10 x 4	90	126	400	26,28

Résistances d'allumage avec raccord M14 x 1,5 - Tension 230 Volts



Art. N.093.30

Art. N.093.30 – Résistance d'allumage métallique avec raccord de fixation M14 x 1,5 pour chaudières, poêles et brûleurs à pellets et copeaux. 230 Vac

Diamètre : 10 mm – Longueur épaulement : 300 mm – Longueur totale : 334 mm – Puissance : 250 W

Prix € 33,47

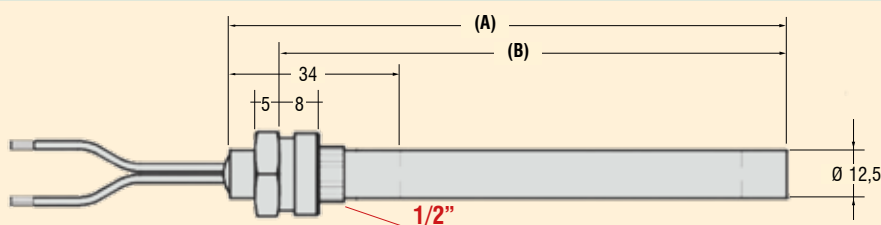
Résistances d'allumage avec raccord 1/2" – Tension 230 Volts



Art. N.102



Art. N.102.90



Pour toute information sur les produits, vous pouvez nous envoyer des messages et des photos via **WhatsApp**.

WHATSAPP
+33 42 324 3080

Nous ne fournissons pas d'informations sur les produits par téléphone. La recherche de compatibilité de la pièce de rechange est un service gratuit destiné à faciliter l'achat du client. Nous n'assumons aucune responsabilité si le produit indiqué ne correspond pas.

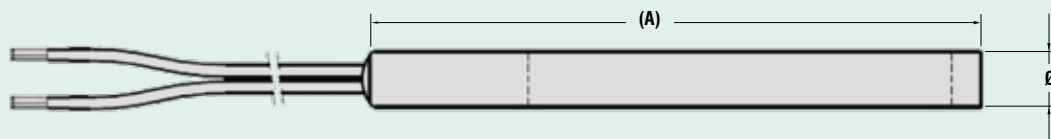
Art. N.102 – Résistance d'allumage avec raccord de fixation 1/2" M. Adaptée à l'allumage des pellets et des copeaux pour poêles, chaudières et brûleurs. Tension : 230 Vac.

Art. code	Ø mm.	Longueur Tot. A mm	Longueur sous écrou B mm	Puissance W	Protection de la sortie des câbles, voir tableau page 59 (F)	Compatible	Prix €
N.102.30	12,5	141	131	300 Avec câble de terre	B	ARCA et divers fabricants	33,73
N.102.37	12,5	170	160	350	A	Divers fabricants	23,59
N.102.50	12,5	188	180	350	A	PALAZZETTI et autres	25,15
N.102.45	12,5	190	180	450	A	Divers fabricants	33,10
N.102.40	16	152	140	400	A	ECOSYSTEM et autres	26,76

Résistances d'allumage métalliques lisses – Tension 230 Volts



Art. N.103



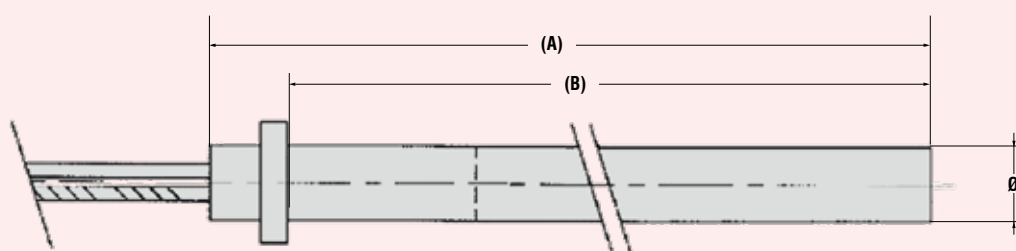
Art. N.103 – Résistance d'allumage pour chaudières et poêles à pellets, modèle lisse, adaptée à l'allumage des pellets et copeaux pour poêles, chaudières et brûleurs. Testée pour plus de 10 000 cycles On/Off – 230 Vac.

Art. code	Ø mm.	Longueur A mm	Puissance W	Protection de la sortie des câbles, voir tableau page 59 (F)	Compatible	Prix €
N.103.10	9,5	188	250	A	PRISMA - LTL	9,43
N.103.20	9,9	150	250	A	GP TERMOCAMINI	9,38
N.103.21	9,9	155	300	A	CADEL - EDILKAMIN - SICALOR - RAVELLI - NORDICA - EXTRAFLAME - ECOTECK	9,43
N.103.31	9,9	160	300	A	NORDICA - EDILKAMIN - SICALOR - ITALCALOR - CADEL et autres	9,38
N.103.22	9,9	170	300	B	MONTEGRAPPA	9,38
N.103.37	10	140	300	A	Divers fabricants	9,27
N.103.30	10	154	300	A	CADEL - EDILKAMIN - SICALOR - NORDICA EXTRAFLAME - ECOTECK et autres	9,38
N.103.38	10	155	280	A	NORDICA EXTRAFLAME	9,38
N.103.32	10	175	350	A	PRISMA - MONTEGRAPPA et autres	9,38
N.103.34	10	180	320	A	MONTEGRAPPA et autres	9,38
N.103.90	12,5	130	300	A	EDILKAMIN - PALAZZETTI	9,38
N.103.51	12,5	150	250	B	Divers fabricants	9,38
N.103.36	12,5	160	350	B	CLAM - EDILKAMIN - MCZ - ROYAL - PALAZZETTI - THERMOROSSI - OLIMPIA SPLENDID - PELLBOX et autres	10,86
N.103.52	12,5	185	400	B	Divers fabricants	11,11
N.103.60	12,7	101	300	A	ARCE - CADEL - EUROFIAMMA - EUROSTECK	9,38

Résistances d'allumage métalliques à bride – Tension 230 Volts



Art. N.105

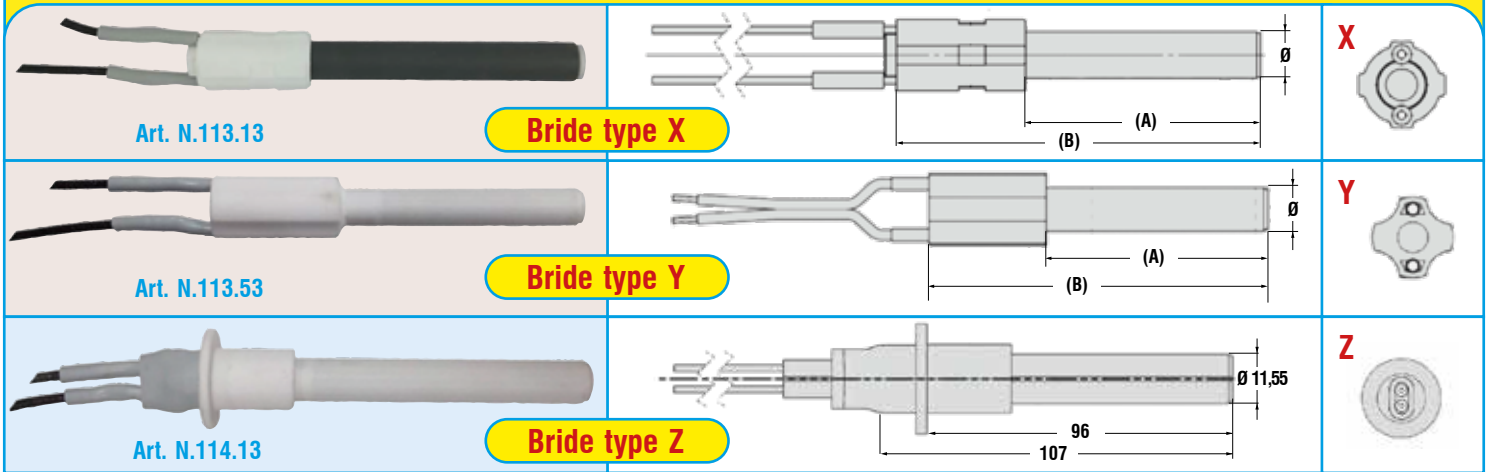


Pour la protection de votre profession, **ANTARES** vend exclusivement aux personnes inscrites aux registres professionnels de la Chambre de Commerce.

Art. N.105 – Résistance d'allumage métallique pour chaudières et poêles à pellets avec bride de fixation, adaptée à l'allumage des pellets et copeaux pour poêles, chaudières et brûleurs. Testée pour plus de 10 000 cycles on/off – Tension 230 Vac.

Art. code	Ø mm.	Longueur Tot. A mm	Longueur sous écrou B mm	Puissance W	Protection de la sortie des câbles, voir tableau page 59 (F)	Compatible	Prix €
N.105.20	9,6	155	146	250	B	ECOFORST	10,18
N.105.25	9,9	160	145	250	A	FTB et autres	10,18
N.105.35	12,5	160	150	350	B	ROYAL - PALAZZETTI - THERMOROSSI - OLIMPIA SPLENDID et autres	11,59
N.105.36	12,5	170	162	350	B	PALAZZETTI - EDILKAMIN - THERMOROSSI - OLIMPIA SPLENDID et autres	11,59
N.105.40	12,5	189	180	350	B	THERMOROSSI	10,18
N.105.45	12,5	280	270	470	B	EDILKAMIN - ITALIANA CAMINI	10,18

Résistances d'allumage en céramique, type rond – Tension 230 Volts



Art. N.113 – Résistance d'allumage en céramique à section ronde avec bride en céramique de fixation pour chaudières, poêles et brûleurs à pellets et copeaux. Tension : 230 Vac

Art. Code	Ø mm.	Cote A	Cote B	W	Bride type	Prix €
N.113.13	11,55	78	113	300	X	19,43
N.113.53	10,50	58	93	240	Y	15,34

Art. N.114.13 – Résistance d'allumage en céramique à section ronde avec bride en céramique de fixation, avec gaine isolante en silicone pour câbles. Pour chaudières, poêles et brûleurs à pellets et copeaux. Tension : 230 Vac.

Longueur épaulement: 96 mm – Longueur totale: 107 mm – 300 Watts – Bride type: Z.

Prix € 20,44

Résistances avec conduit d'air - 230 V



Art. N.107.35

Art. N.107.35 - Résistance d'allumage métallique avec conduit d'air pour chaudières, poêles et brûleurs à pellet et à copeaux

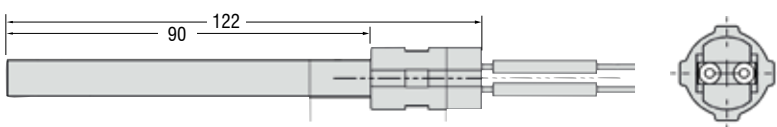
Diamètre 16 mm - Longueur : 120 mm - 350 W - 230 Vac.
Compatible : ANSELMO COLA, FERROLI et autres marque.

Prix € 44,42

Résistances à cristaux de quartz avec bride à section rectangulaire - Tension 230 V



Art. N.115

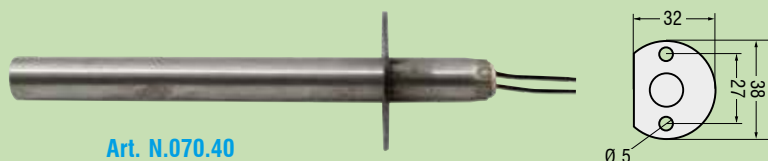


Art. N°115 – Résistance d'allumage à cristaux de quartz, section rectangulaire 10,8 x 4 mm, avec bride de fixation en céramique percée pour chaudières, poêles et brûleurs à granulés et à plaquettes de bois

Longueur épaulement: 90 mm – Longueur totale: 122 - 230 Vac.

Art. code	Puissance Watt	Prix €
N.115.30	300	27,30
N.115.40	400	30,06

Résistances d'allumage métalliques avec pattes de fixation - 230 V



Art. N.070.40

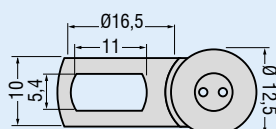
Art. N°070.40 – Résistance d'allumage métallique avec pattes de fixation pour chaudières, poêles et brûleurs à granulés et bois déchiqueté.

Diamètre 12,5 mm – Longueur immergée 103 mm – Longueur totale 132 mm – 400 Watts – 230 Vca – Compatible : ENVIRO FIRE – EDILKAMIN FRANCO-BELGE

Prix € 16,46



Art. N.072.47



Art. N°072.47 – Résistance d'allumage métallique avec patte de fixation pour chaudières, poêles et brûleurs à granulés et bois déchiqueté.

Diamètre 12,5 mm – Longueur immergée 270 mm – Longueur totale 280 mm – 470 Watts – 230 Vca – Compatible : EDILKAMIN.

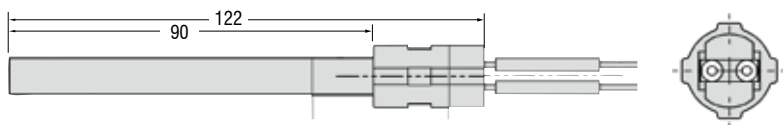
Prix € 19,25

Résistances d'allumage en basse tension – 24 Vca

Résistances d'allumage à cristaux de quartz



Art. N.117.12



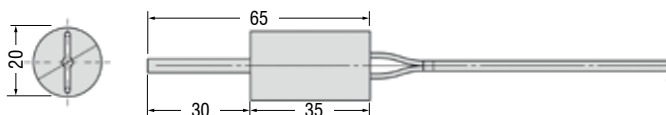
Art. N°117.12 – Résistance d'allumage à cristaux de quartz, section rectangulaire 10,8 x 4 mm, avec bride de fixation en céramique pour chaudières, poêles et brûleurs à granulés et bois déchiqueté. Basse tension: 24 Vca.

Longueur immergée: 90 mm
Longueur totale: 122 mm – 150 Watts.

Prix € 28,45



Art. N.118.90



Art. N°118.90 – Résistance d'allumage à cristaux de quartz, section ronde Ø 35 mm, avec bride de fixation en céramique pour chaudières, poêles et brûleurs à granulés et bois déchiqueté. Basse tension: 24 Vca.

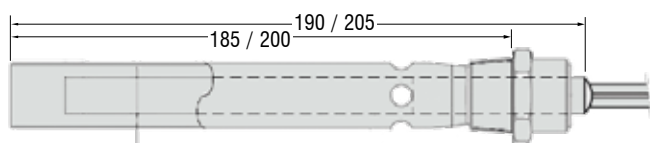
Longueur immergée: 30 mm
Longueur totale: 65 mm – 90 Watts

Prix € 48,70

Résistances d'allumage spécifiques personnalisées

FERROLI

Art. N.081.35

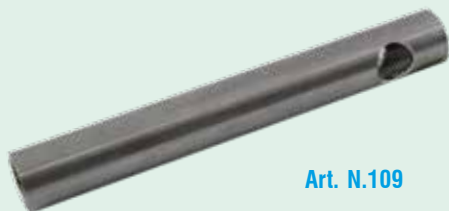


Art. N°081.35 – Résistance d'allumage métallique avec diffuseur, compatible FERROLI, Ø 9,9 / 18 mm, pour chaudières, poêles et brûleurs à granulés et bois déchiqueté

Longueur immergée: 185/200 mm – Longueur totale: 190/205 mm – 350 Watts – 230 Vca.

Prix € 43,25

Accessoires et pièces de rechange pour résistances d'allumage



Art. N.109



Art. N.119.95

Art. N°109 – Diffuseur d'air pour résistance d'allumage de chaudières et poêles à biomasse – Raccord 3/8" femelle

Art. code	Ø mm.	Longueur mm.	Prix €
N.109.14	19,05	143	6,27
N.109.15	19,05	153	7,54

Art. N°119.95 – Raccord fileté 3/8" mâle avec rainures pour fixation par compression des résistances lisses.

Longueur: 18 mm. Diamètre intérieur: 9,95 mm

Prix € 3,71

Pour toute information concernant nos produits et nos conditions commerciales, n'hésitez pas à nous contacter



TELEPHONE

+32 239 30 597



WHATSAPP

+33 42 324 3080



be@antaresint.com

Câbles et gaines pour haute température



Silicone



Art. N.560



Silicone + gaine



Art. N.561

Art. N.560 - Emballage de 2,5 m de câble en silicone pour hautes températures.

Température maximale: 180°C.

Art. code	Section du câble mm ²	Prix €
N.560.15	1,5	2,57
N.560.25	2,5	4,94

Art. N.561 - Emballage de 2,5 m de câble en silicone pour hautes températures, protégé par une gaine en tissu de fibre de verre

Température maximale: 180°C.

Art. code	Section du câble mm ²	Prix €
N.561.15	1,5	3,60
N.561.25	2,5	5,47



Gaine en fibre de verre



Art. N.565



Art. N.565 - Sachet de 2,5 m. de gaine constituée d'une tresse en fibre de verre pour la protection des câbles exposés à hautes températures.

Température mac: 250°C.

Art. code	Diamètre interne mm.	Couleur	Prix €
N.565.04	4	Rouge	1,71
N.565.06	6	Rouge	4,78
N.565.08	8	Rouge	4,79
N.565.25	25	Blanc	6,54

Bornes électriques de branchement



Art. R.740.1-



Art. R.740.2-



Art. R.740.3-



Art. R.740.4-



Art. R.740.5-

Art. R.740 - Sachet de 100 bornes de raccordement à pincer pour câbles électriques.

Type	Art. code	Couleur	Section câble	A	B	C	L	Prix €
Embout femelle	R.740.11	Rouge	0,25÷1,5	6,3 x 0,8	7,9	1,7	21	2,93
	R.740.12	Bleu	1,5÷2,5	6,3 x 0,8	7,9	2,3	21	4,07
Embout femelle pré-isolé	R.740.21	Rouge	0,25÷1,5	4,8 x 0,8	6,5	1,7	20	4,25
	R.740.22	Rouge	0,25÷1,5	6,3 x 0,8	7,9	1,7	22	4,77
	R.740.23	Bleu	1,5÷3,5	4,8 x 0,8	6,5	2,3	20	4,52
	R.740.24	Bleu	1,5÷2,5	6,3 x 0,8	7,9	2,3	21,5	5,33
Embout mâle	R.740.31	Rouge	0,25÷1,5	6,3 x 0,8	7,8	1,7	21,5	2,93
	R.740.32	Rouge	0,25÷1,5	4,8 x 0,8	6,5	1,7	20	2,40
	R.740.33	Bleu	1,5÷2,5	6,3 x 0,8	7,8	2,3	21,5	3,20
	R.740.34	Bleu	1,5÷2,5	4,8 x 0,8	6,5	2,3	18,5	2,40
Fourche	R.740.41	Rouge	0,25÷1,5	Ø 4,3	6,5	1,7	21,5	2,40
	R.740.42	Bleu	1,5÷2,5	Ø 4,3	6,5	2,3	21,5	2,93
Cillet	R.740.51	Rouge	0,25÷1,5	Ø 3,7	6,6	1,7	20	2,40
	R.740.52	Rouge	0,25÷1,5	Ø 5,3	8	1,7	20	3,20

Sondes et capteurs de température pour chaudières et poêles à biomasse

Capteurs de température NTC

47K



Art. N.142.47

10K



Art. N.143.01

Art. N°142.47 – Sonde air et eau étanche type NTC 47K avec bulbe cylindrique en TPE 5 x 20 mm.

Température de fonctionnement : -50 °C à +110 °C. Longueur du bulbe : 20 mm. Diamètre : 5 mm. Type de câble : rond à double isolation en TPE – Longueur : 1 mètre.

Prix € 3,91

Art. N.143.01 - Sonde d'air type NTC 10K à goutte en époxy dans PVC

Température de fonctionnement : -30 °C à +105 °C. Longueur du bulbe : 5 mm. Diamètre : 3 mm. Type de câble : PVC haute température 105 °C – Longueur : 1 mètre.

Prix € 2,01

Art. N°145.02 – Sonde d'air type NTC 10K avec bulbe en TPE 6 x 5 x 15 mm

Température de fonctionnement : -50 °C à +120 °C. Longueur du bulbe : 15 mm. Dimensions du bulbe : 6 x 5 mm. Type de câble : plat en TPE – Longueur : 1 mètre.

Prix € 2,25

Art. N°146.04 – Sonde d'air étanche type NTC 10K avec bulbe cylindrique en TPE 5 x 20 mm.

Température de fonctionnement : -50 °C à +110 °C. Longueur du bulbe : 20 mm. Diamètre : 5 mm. Type de câble : rond à double isolation en TPE – Longueur : 1 mètre.

Prix € 2,74

Art. N°147.01 – Sonde de contrôle des fumées type NTC 1K 300°C avec bride de fixation 20 x 20 mm.

Température de fonctionnement : 0 °C à +300 °C. Longueur du bulbe : 40 mm. Diamètre : 4 mm. Type de câble : Téflon – Longueur : 200 mm.

Prix € 3,45

Art. N°149.03 – Sonde de contrôle des fumées type NTC 1K 300°C avec bride de fixation 11 mm, gaine de protection et bulbe inox.

Température de fonctionnement : 0 °C à +300 °C. Longueur du bulbe : 11 mm. Diamètre : 4 mm. Longueur du câble : 1 mètre.

Prix € 7,30

10K



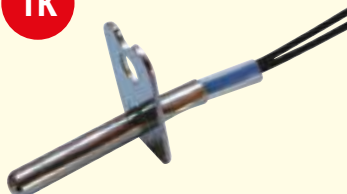
Art. N.145.02

10K



Art. N.146.04

1K



Art. N.147.01

1K



Art. N.149.03

Thermocouples de température

J



Art. N.150

Art. N.150 - Thermocouple de température type "J" avec tube inox et câble "Vetrotex".

Température de fonctionnement: 0 à +350 °C.

Art. code	Ø mm.	Longueur mm.	Prix €
N.150.01	4 X 30	880	6,54
N.150.02	4 X 30	1.250	7,04
N.150.04	4 X 40	880	6,28
N.150.05	4 X 40	1.250	7,41

J



Art. N.153

Art. N.153 - Thermocouple de température type "J" avec tube inox et câble "Vetrotex", avec bride de fixation 23 + 17 mm

Température de fonctionnement : 0 à +350 °C.

Art. code	Ø mm.	Longueur mm.	Prix €
N.153.01	4 X 40	880	6,87
N.153.02	4 X 40	1.250	7,41

K



Art. N.155.00

Art. N°155.00 – Thermocouple pour contrôle des fumées type "K" 550 °C

Température de fonctionnement: 0 °C à +550 °C Capsule: 6 × 60 mm (diamètre × longueur) - Longueur du bulbe (capsule) : 60 mm Diamètre: 6 mm Type de câble: fibre de verre - Longueur du câble: 3 mètres.

Prix € 9,82

K



Art. N.157.00

Art. N°157.00 – Thermocouple pour contrôle des fumées type "K" 400 °C avec bride de fixation 20 + 20 mm.

Température de fonctionnement: 0 °C à +400 °C Capsule : 4 × 40 mm (diamètre × longueur) - Longueur du bulbe (capsule) : 40 mm Diamètre: 4 mm Type de câble: fibre de verre - Longueur du câble: 1,10 mètre.

Prix € 7,39

K



Art. N.159.00

Art. N°159.00 – Thermocouple pour contrôle des fumées type "K" 900 °C

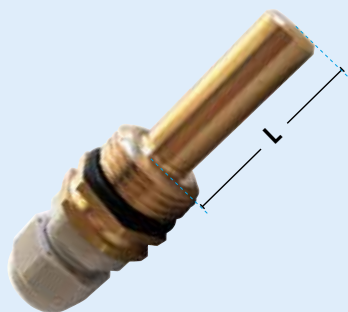
Température de fonctionnement : 0 °C à +900 °C Capsule : 3 × 110 mm (diamètre × longueur) - Longueur du bulbe (capsule) : 110 mm Diamètre : 3 mm Type de câble : silicone - Longueur du câble : 2 mètres.

Prix € 18,36

N.B.

Pour la gamme complète des sondes, voir à la page 96 (F)

Gaines pour thermostats et sondes de température



Art. R.143



Art. R.144

Art. R.143 - Doigt de gant porte-sonde en laiton 1/2" M. avec presse-étoupe en plastique pour câbles 6 - 8 mm.

Diamètre interne: 9 mm.

Art. code	Longueur L	Prix €
R.143.30	30 mm.	3,27
R.143.50	50 mm.	3,87

Art. R.144 - Doigt de gant avec écrou à compression de fixation capsule de Ø 8 mm. avec presse-étoupe en plastique pour câbles 6 - 8 mm.

Art. code	Diamètre	Prix €
R.144.18	1/8"	3,05
R.144.04	1/4"	3,13

N.B.

Pour la gamme complète de gaines pour sondes de température et thermostats, voir page 40 (F).

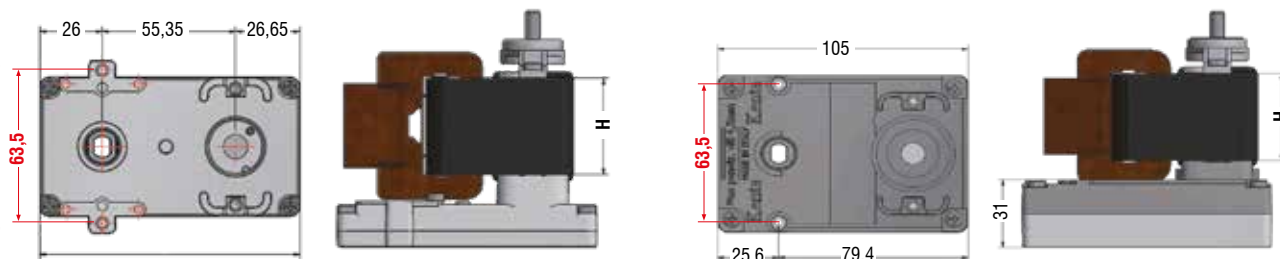
Guide de configuration et choix du motoréducteur

Définitions pour l'identification du modèle à choisir:

► Disposition des trous de fixation des modèles standardisés:

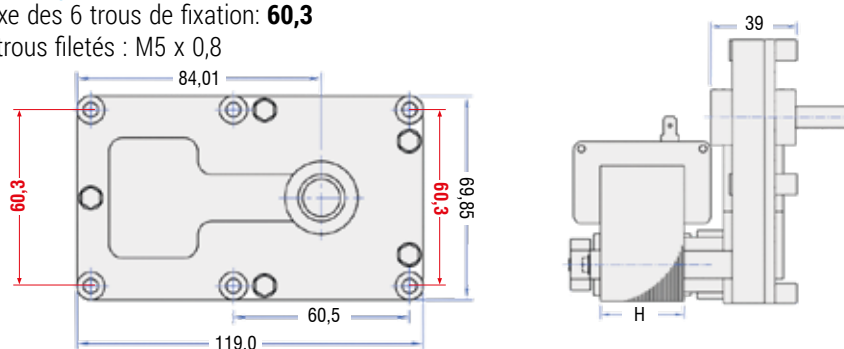
FIXATION type "A" - Compatible avec : BCZ, KENTA, MELLOR, MK et autres

- Entraxe des 2 trous de fixation: **63,5**
- N° 2 trous concentriques sur l'arbre de transmission avec filet M6 x 1

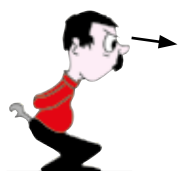


FIXATION type "B" - Compatible: BCZ - KENTA - MELLOR - MK - et autres.

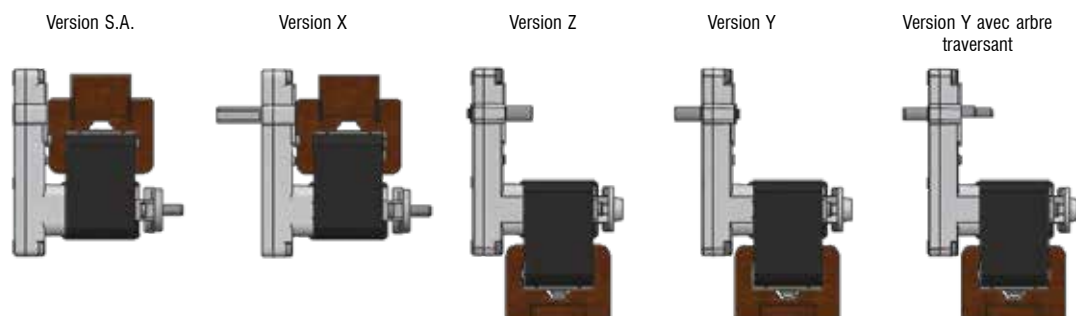
- Entraxe des 6 trous de fixation: **60,3**
- N° 4 trous filetés : M5 x 0,8



► Configuration de la position du moteur et de l'arbre de transmission:



Le sens de rotation de l'arbre doit toujours être considéré en regardant le réducteur depuis le côté opposé au moteur.

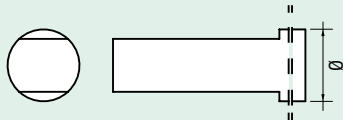


► Détermination de l'arbre:

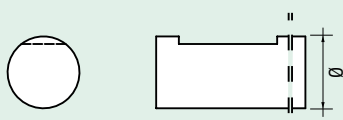
- Tige (arbre) saillante et aplatie



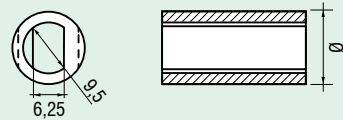
- Tige saillante avec double plat



- Tige saillante aplatie avec clavette



- Trou passant



► Caractéristiques techniques dimensionnelles:

- Nombre de tours par minute : RPM
- Couple ou unité de mesure de la force : Nm
- Épaisseur du paquet moteur exprimée en mm :

► Équipement:

Le motoréducteur peut être fourni avec ou sans encodeur, équipé d'un connecteur 3 broches.



Pour toute information sur les produits, vous pouvez nous envoyer des messages et des photos via **WhatsApp**.

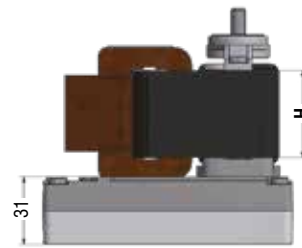
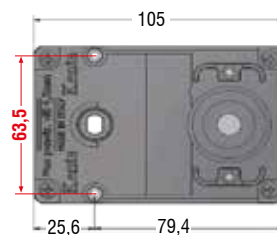
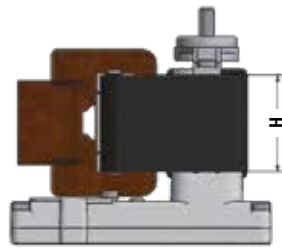
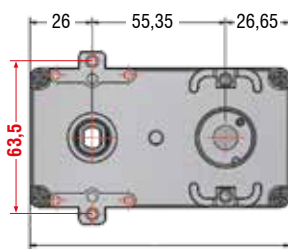


Nous ne fournissons pas d'informations sur les produits par téléphone. La recherche de compatibilité de la pièce de rechange est un service gratuit destiné à faciliter l'achat du client. Nous n'assumons aucune responsabilité si le produit indiqué ne correspond pas.

Modèle A avec entraxe des 2 trous de fixation de 63,5 mm

FIXATION type "A" - BCZ - Compatible avec: KENTA - MELLOR - MK - et autres.

- Entraxe des trous de fixation : **63,5**
- N° 2 trous concentriques sur l'arbre de transmission avec filetage M6 x 1



X

S.A.

Z

Y

Y1 Passage de câble



Art. N.126.5-

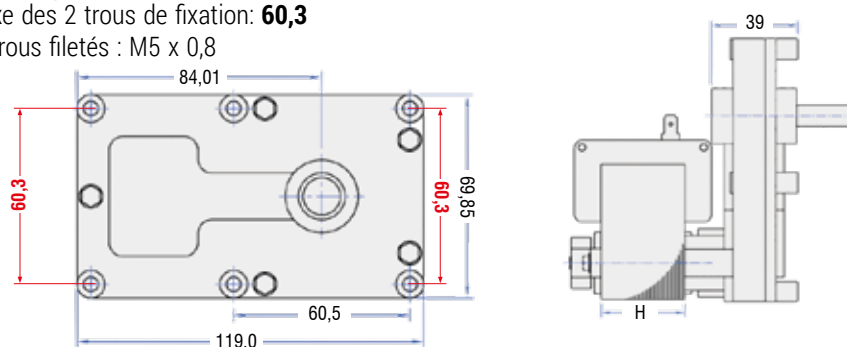
Art. N°126 – Motoréducteur pour chaudières et poêles à biomasse Avec fixation type "A", entraxe des trous linéaires : 63,5 mm Compatible avec : BCZ – KENTA – MELLOR – MK – et autres Alimentation : 230 V~ (AC)

Art. code	Vitesse RPM	Arbre			Pack moteur				Référence	Compatibilité	Prix €
		Rotation	Configuration	Ø	Config.	Couple Nm	H pack	Encoder			
N.126.10	1	Horaire	Saillant plat	8,5	Y	43	30	NON	K9175004	Divers fabricants	55,52
N.126.20	1	Horaire	Saillant plat	8,5	X	21	20	NON	K9173007	Divers fabricants	55,52
N.126.21	1,5	Horaire	Saillant plat	8,5	X	30	30	NON	K9115005	Divers fabricants	47,88
N.126.11	1,5	Horaire	Saillant plat	8,5	Y	30	30	NON	K9115004	Divers fabricants	47,88
N.126.22	1,5	Horaire	Saillant plat	8,5	X	36	30	NON	K9175052	Divers fabricants	55,52
N.126.23	1,5	Horaire	Saillant plat	8,5	X	30	30	OUI	K9175003	Divers fabricants	55,52
N.126.50	1,5	Horaire	Saillant plat	8,5	X	18	30	NON	K9115000	Divers fabricants	47,88
N.126.40	1,5	Horaire	Passant creux	8,5	S.A.	32	30	NON	K9115006	Divers fabricants	47,88
N.126.24	1,5	Horaire	Saillant plat	9,5	X	36	30	NON	K9175051	Divers fabricants	55,52
N.126.54	2	Horaire	Passant creux	8,5	X	23	30	NON	K9115054	Divers fabricants	47,88
N.126.25	2	Horaire	Saillant plat	8,5	X	25	30	NON	K9115062	Divers fabricants	47,88
N.126.12	2	Horaire	Passant creux	8,5	Y1	50	40	OUI	K9177160	Divers fabricants	55,52
N.126.26	2	Horaire	Saillant plat	9,5	X	25	30	NON	K9115068	Divers fabricants	47,88
N.126.13	2	Anti-horaire	Passant creux	8,5	Y1	33	40	NON	K9117057	Divers fabricants	47,88
N.126.53	2,5	Horaire	Saillant plat	8,5	X	23	30	NON	K9115101	Divers fabricants	47,88
N.126.55	2,5	Horaire	Saillant plat	8,5	X	16	30	NON	K9175160	Divers fabricants	55,52
N.126.41	3	Horaire	Passant creux	8,5	S.A.	16	30	NON	K9115122	Divers fabricants	47,88
N.126.70	3	Horaire	Saillant plat	8,5	Y	30	40	OUI	K9117120	Divers fabricants	47,88
N.126.14	3	Horaire	Passant creux	8,5	S.A.	20	26	NON	KB1014	KARMEK ONE et autres	76,67
N.126.42	4	Horaire	Passant creux	8,5	S.A.	29	40	NON	K9177294	Divers fabricants	55,52
N.126.27	4	Horaire	Saillant plat	8,5	X	29	40	NON	K9177290	Divers fabricants	55,52
N.126.08	5	Horaire	Passant creux	8,5	S.A.	16	32	NON	KB1008	KARMEK ONE - CADEL - ITALFLAME - BEST FIRE MG et autres	77,11
N.126.43	5	Anti-horaire	Passant creux	8,5	S.A.	20	32	NON	KB1010 (Remplace KB1004)	KARMEK ONE et autres	77,11
N.126.28	5	Horaire	Saillant plat	8,5	X	21	40	NON	K9177310	Divers fabricants	55,52
N.126.56	5	Horaire	Saillant plat	8,5	X	18	40	NON	K9117156	Divers fabricants	49,84
N.126.59	5	Horaire	Passant creux	6 x Ø 8	S.A.	18	40	NON	K9117169	Divers fabricants	47,88
N.126.44	5	Horaire	Passant creux	8,5	S.A.	21	40	NON	K9117157	Divers fabricants	47,88
N.126.45	5	Horaire	Passant creux	8,5	S.A.	25	40	NON	K9117153	Divers fabricants	47,88
N.126.29	5	Horaire	Passant creux	8,5	S.A.	25	40	NON	K9177326	Divers fabricants	55,52
N.126.85	5	Anti-horaire	Passant creux	6 x Ø 8	S.A.	18	40	NON	K9117159	Divers fabricants	49,49
N.126.60	8,5	Horaire	Passant creux	8,5	S.A.	14	40	NON	K9117252	Divers fabricants	47,88
N.126.30	8,5	Horaire	Saillant plat	8,5	X	15	40	NON	K9177350	Divers fabricants	55,52
N.126.31	8,5	Horaire	Saillant plat	8,5	X	17	40	NON	K9117250	Divers fabricants	47,88
N.126.15	8,5	Horaire	Passant creux	8,5	Y1	16	40	NON	K9177358	Divers fabricants	55,52
N.126.51	12	Horaire	Saillant plat	8,5	X	12	40	NON	K9117304	Divers fabricants	47,88

Modèle B avec entraxe des trous de fixation de 60,3 mm

FIXATION type "B" - Compatible: BCZ - KENTA - MELLOR - MK et autres.

- Entraxe des 2 trous de fixation: **60,3**
- N° 4 trous filetés : M5 x 0,8



X



S.A.



Z

Art. N.120

POUR LES CODES NON DISPONIBLES OU LES PRODUITS QUE VOUS NE TROUVEZ PAS, CONTACTEZ-NOUS

TELEPHONE
+32 239 30 597

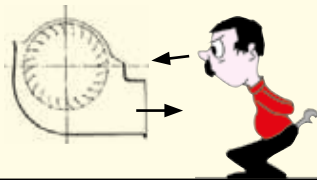
@ **be@antaresint.com**

WHATSAPP
+33 42 324 3080

Art. N.120 - Motoréducteur pour chaudières et poêles à biomasse avec fixation "B" et entraxe des six trous linéaires de 60,3 mm. Compatible BCZ - KENTA - MELLOR - MK et autres - 230 Vac.

Art. code	Vitesse RPM	Arbre			Pack moteur				Référence	Compatibilité	Prix €
		Rotation	Configuration	Ø	Config.	Couple Nm	H pack	Encoder			
N.120.09	1	Horaire	Saillant plat	9,5	X	28	19	NON	FB1330 (ex FB1309)	PALAZZETTI - ROYAL - KALOR MCZ - ANSELMO COLA THERMOROSSI et autres	76,08
N.120.34	1	Horaire	Saillant plat	9,5	X	39	25	NON	FB1334	Divers fabricants	76,67
N.120.92	1,26	Horaire	Saillant usiné double	9,5	X	26	26	NON	FB1392	PALAZZETTI - ROYAL - KALOR MCZ - ANSELMO - COLA THERMOROSSI et autres	78,09
N.120.08	1,3	Horaire	Saillant plat	8,5	X	27	24	NON	M504/8,5	Divers fabricants	49,94
N.120.07	1,3	Horaire	Saillant plat	9,5	X	27	24	NON	M504/9,5	Divers fabricants	49,94
N.120.17	1,3	Horaire	Saillant usiné double	9,5	X	27	24	NON	M504/9,5DF	Divers fabricants	49,94
N.120.61	1,3	Horaire	Passant creux	61xØ81	S.A.	27	24	NON	M504AC	Divers fabricants	52,14
N.120.71	1,5	Horaire	Saillant plat avec ergot	9,5	X	24	25	NON	FB1171	EDILKAMIN - MONTEGRAPPA ENVIRO FIRE et autres	76,67
N.120.04	1,5	Horaire	Saillant plat	8,5	X	24	25	NON	FB1222	Divers fabricants	81,81
N.120.68	1,5	Anti-horaire	Saillant plat	9,5	X	23	19	NON	FB1268	Divers fabricants	76,08
N.120.16	1,6	Horaire	Saillant plat	8,5	X	22	32	NON	M504/8,5	Divers fabricants	52,14
N.120.20	2	Horaire	Saillant plat	9,5	X	28	32	OUI	FB1294	Divers fabricants	81,81
N.120.21	2	Horaire	Saillant plat	8,5	X	23	25	OUI	FB1324	Divers fabricants	81,81
N.120.22	2	Horaire	Saillant plat	9,5	X	38	32	NON	FB1231	CT PASQUALICCHIO	78,87
N.120.83	2	Horaire	Saillant plat	9,5	X	23	25	NON	FB1397 (ex FB1183)	EDILKAMIN - ECOTECK MONTEGRAPPA - ANSELMO COLA ARCE ALBDER - ECOFOREST ecc.	76,67
N.120.87	2	Horaire	Saillant plat	8,5	X	23	26	NON	FB1187 (ex FB1054)	NORDICA - XIANG - LINCAR et autres	78,52
N.120.24	3	Horaire	Saillant plat	8,5	X	26	32	OUI	FB1249	Divers fabricants	84,16
N.120.30	3	Horaire	Saillant plat	8,5	Z	26	32	OUI	FB1285	CLAM	84,16
N.120.18	3	Horaire	Saillant plat avec ergot	9,5	X	26	32	NON	FB1218	VESCOVI - CLEMENTI MONTEGRAPPA et autres	78,87
N.120.67	3	Horaire	Saillant plat	8,5	X	25	32	NON	FB1167	RAVELLI et autres	78,87
N.120.63	3,3	Horaire	Saillant plat	9,5	X	26	32	NON	FB1263	MCZ Red Energy et autres	78,87
N.120.40	4	Horaire	Saillant plat	9,5	X	28	32	OUI	FB1271	Divers fabricants	84,16
N.120.55	4	Horaire	Saillant usiné double	9,5	X	28	36	NON	FB1255	Divers fabricants	78,87
N.120.37	4,75	Horaire	Saillant plat	8,5	X	27	38	NON	FB1137	Divers fabricants	78,87
N.120.46	5,3	Horaire	Saillant plat	8,5	X	30	50	NON	FB1146	UNGARO - LINCAR et autres	86,51
N.120.60	8	Horaire	Saillant plat	8,5	X	20	50	NON	FB1304	Divers fabricants	86,51
N.120.70	25	Horaire	Saillant plat	9,5	X	10	50	NON	FB1390	Divers fabricants	86,51

Ventilateurs tangentiels haute température

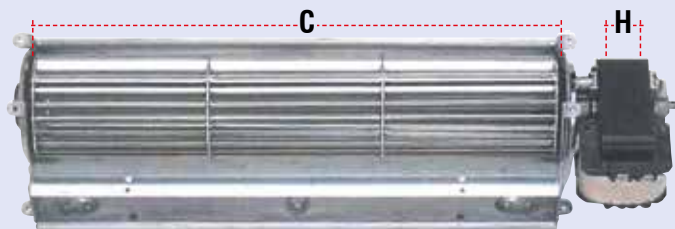


ATTENTION
La position du moteur se détermine en ayant la bouche de sortie d'air devant soi.

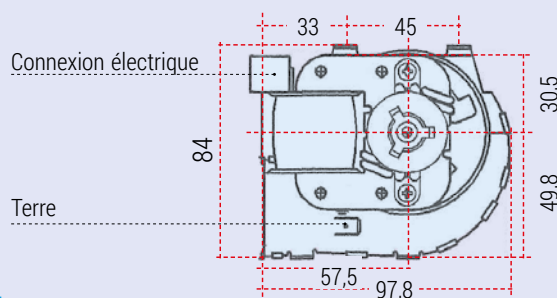
Sur demande, d'autres modèles peuvent être disponibles, avec des performances et des dimensions différentes. Écrire à : be@antaresint.com



Série Standard - FERGAS



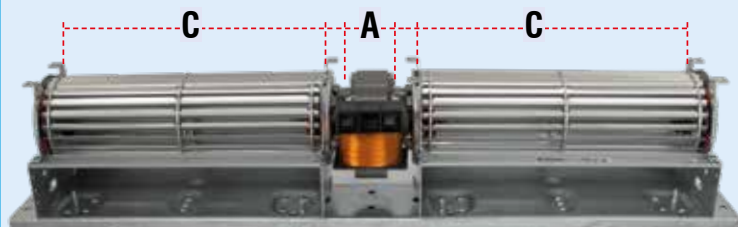
Art. N.601



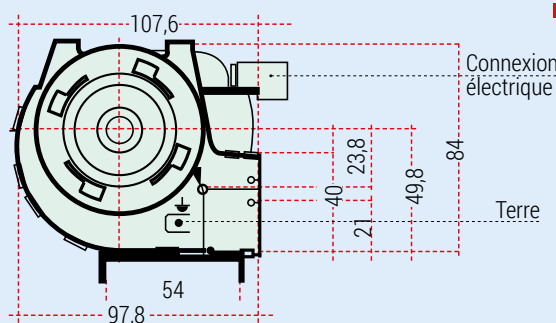
Art. N.601 - Ventilateur tangential FERGAS pour haute température, rotation du moteur réversible. Tension 230 V 50 Hz. - Particulièrement indiqué pour des débits d'air élevés et un niveau sonore très faible

Art. code	Ø Turbine	Sortie d'air	Position moteur	Quotes mm.		Puissance W	Classe d'isolation	Référence constructeur	Prix €
				C	H				
N.601.03	45 mm.	300 x 35	Droite	304	20	20	F	TGA 45/2 - 300/20	29,90
N.601.06	45 mm.	360 x 40	Droite	364	20	27	F	TGA 45/1 - 360/20	27,34
N.601.09	60 mm.	90 x 40	Droite	95	15	19	H	TGA 60/1 - 90/15	19,90
N.601.12	60 mm.	120 x 40	Droite	124	15	20	H	TGA 60/1 - 120/15	20,33
N.601.18	60 mm.	180 x 40	Droite	184	20	27	H	TGA 60/1 - 180/20	22,90
N.601.19	60 mm.	180 x 40	Droite	184	30	28	H	TGA 60/1 - 180/30	23,41
N.601.20	60 mm.	180 x 40	Gauche	184	20	27	H	TGO 60/1 - 180/20	22,90
N.601.24	60 mm.	240 x 40	Droite	244	20	35	H	TGA 60/1 - 240/30	27,85
N.601.27	60 mm.	270 x 40	Droite	274	20	28	F	TGA 60/1 - 270/20	25,29
N.601.28	60 mm.	270 x 40	Droite	274	30	38	H	TGA 60/1 - 270/30	30,26
N.601.29	60 mm.	270 x 40	Gauche	274	20	34	H	TGO 60/1 - 270/30	26,66
N.601.30	60 mm.	300 x 40	Droite	304	20	35	H	TGA 60/1 - 300/30	26,99
N.601.31	60 mm.	300 x 40	Gauche	304	20	35	H	TGO 60/1 - 300/20	25,01
N.601.32	60 mm.	300 x 40	Droite	304	40	52	H	TGA 60/1 - 300/40	28,11
N.601.33	60 mm.	330 x 40	Droite	334	40	59	H	TGA 60/1 - 330/40	30,07
N.601.36	60 mm.	360 x 40	Droite	364	30	42	H	TGA 60/1 - 360/30	29,14
N.601.37	60 mm.	360 x 40	Droite	364	40	53	H	TGA 60/1 - 360/40	42,15
N.601.42	60 mm.	420 x 40	Droite	424	30	53	H	TGA 60/1 - 420/30	29,56
N.601.48	60 mm.	480 x 40	Droite	484	30	47	H	TGA 60/1 - 480/30	30,42
N.601.80	80 mm.	300 x 44	Gauche	310	35	87	H	TGO 80/1 - 300/35	60,15

Série Double - FERGAS



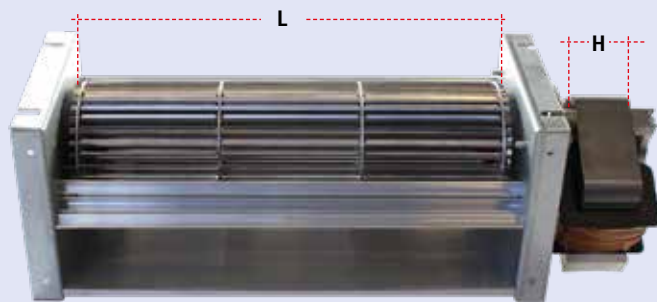
Art. N.610



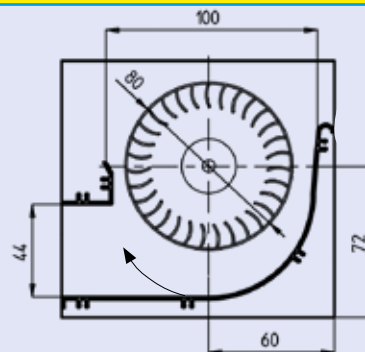
Art. N.610 - Ventilateur tangential double pour haute température, diamètre turbine 60 mm. Tension 230 V 50 Hz.

Art. code	C	A	Puissance W	Classe d'isolation	Debit m³/h	Référence constructeur	Prix €
N.610.12	120 x 120	20	23	H	155	TGD 60/1 - 120/20	40,41
N.610.18	180 x 180	20	25	H	168	TGD 60/1 - 180/20	38,29
N.610.24	240 X 240	20	27	H	168	TGD 60/1 - 240/20	44,39
N.610.27	270 x 270	30	53	H	248	TGD 60/1 - 270/30	49,53

Série avec flancs latéraux FERGAS

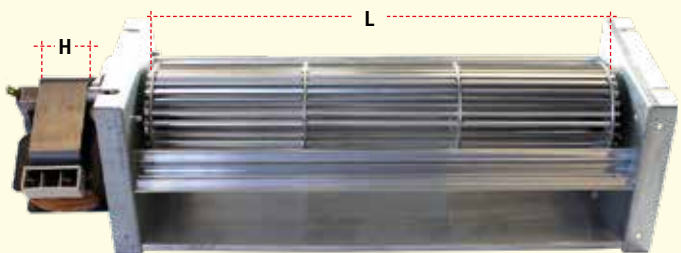


Art. N.604

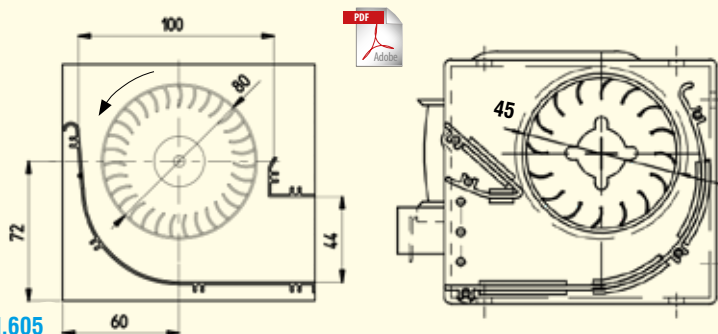


Art. N.604 - Ventilateur tangential FERGAS pour haute température, position du moteur à droite. Tension 230 V 50 Hz.

Art. code	Ø Roue	Longueur du ventilateur L	Sortie d'air	H pack moteur	Puissance W	Debit m ³ /h	Référence constructeur	Prix €
N.604.27	80	270	280 x 44	35	77	428	TGA 80/1 - 270/35	66,82
N.604.25	80	270	280 x 44	35	77	305	TGA 80/1 - 270/35	75,52
N.604.26	80	270	283 x 44	35	115	337	TGA 80/1 - 270/35	75,52
N.604.30	80	300	310 x 44	35	87	250	TGA 80/1 - 300/35	60,15
N.604.33	80	330	344 x 44	35	130	485	TGA 80/1 - 330/35	77,66
N.604.36	80	360	370 x 44	35	33 - 48	251/302	TGA 80/1 - 360/35	74,16

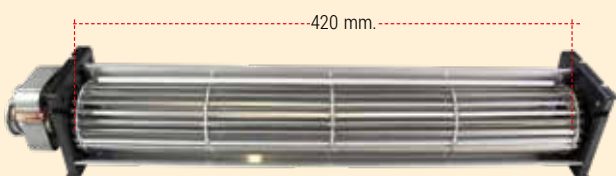


Art. N.605

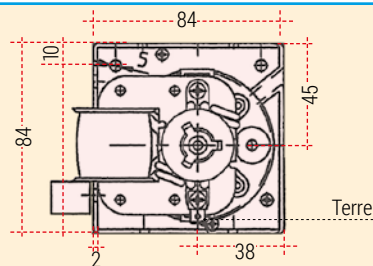


Art. N.605 - Ventilateur tangential FERGAS pour haute température, position du moteur à gauche. Tension 230 V 50 Hz.

Art. code	Ø Roue	Longueur du ventilateur L	Sortie d'air	H pack moteur	Puissance W	Debit m ³ /h	Référence constructeur	Prix €
N.605.18	45	180	181 x 45	15	22	92	TGO 45/1 - 180/15	27,60
N.605.25	45	250	250 x 35	20	28	183	TGO 45/1 - 250/20	37,07
N.605.22	80	220	220 x 44	35	70	270	TGO 80/1 - 220/35	74,50
N.605.27	80	270	280 x 44	35	77	305	TGO 80/1 - 270/35	75,44
N.605.28	80	270	283 x 44	35	90	310	TGO 80/1 - 270/35	76,55
N.605.33	80	330	340 x 44	35	78	393	TGO 80/1 - 330/35	69,21
N.605.36	80	360	370 x 44	35	33 - 48	251/302	TGO 80/1 - 360/35	74,16



Art. N.608.42

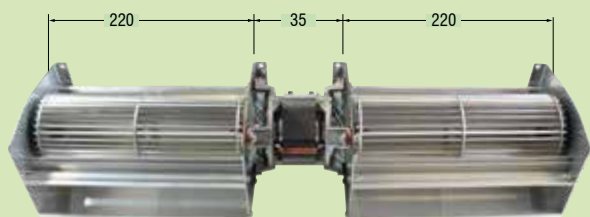


Art. N.608.42 - Ventilatore tangenziale FERGAS per alta temperatura, Diamètre della Turbine 60 mm - Tension 230 V 50 Hz.

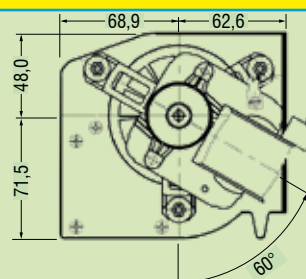
Dim. de la bouche: 422 x 42 mm - Longueur du ventilateur : 420 mm - 25 W - Pack lamellaire: 20 mm - Position du moteur: droite - Classe d'isolation: F - Réf. constructeur: TGA 60/3 - 420/20.

Prix € 30,39

Ventilateur à double turbine avec flasques latéraux – FERGAS



Art. N.609.60



Art. N.609.60 - Ventilateur tangential avec flasques latéraux FERGAS à double ventilateur Ø 80 et moteur central.

Débit d'air : 600 m³/h - 230 Vca - Puissance: 120 W - Référence Fergas: 164003

Prix € 109,10

Pièces de rechange pour ventilateurs EMMEVI – FERGAS



Art. N.616



Art. N.617

Art. N.616 - Moteur pour ventilateur tangentiel avec fixation par vis EMMEVI FERGAS.

Pour poêles: EDILKAMIN, PELLBOX, LINCAR et autres.

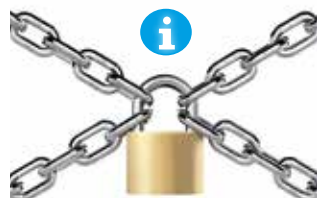
Art. code	Rotation	Type	Compatible	Prix €
N.616.10	À droite	TGA80-53000	EDILKAMIN - PELLBOX et autres.	44,57
N.616.20	À gauche	TG080-52000	EDILKAMIN - PELLBOX et autres.	47,00

Art. N°617 – Flaque en silicone d'entraînement pour ventilateurs EMMEVI - FERGAS TGA et TGO.

Art. code	Ventilateur Ø	Référence	Prix €
N.617.60	60	1027235	0,71
N.617.80	80	1027240	0,71



Art. N.618.80



Pour la protection de votre profession, **ANTARES** vend exclusivement aux personnes inscrites aux registres professionnels de la Chambre de Commerce.

Art. N°618 – Flaque en silicone de support pour ventilateurs EMMEVI - FERGAS – TGA et TGO.

Art. code	Ventilateur Ø	Référence	Prix €
N.618.60	60	1027061	1,19
N.618.80	80	1027193	4,54

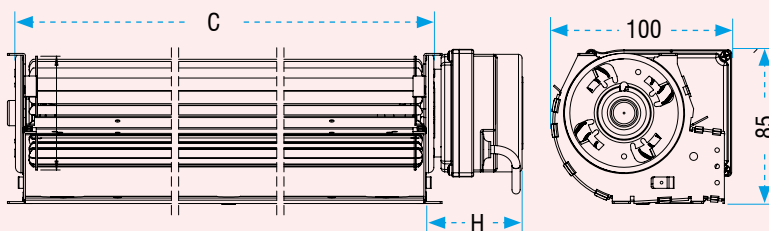


Art. N.618.60

Ventilateurs tangentiels haute température TRIAL



Art. N.621

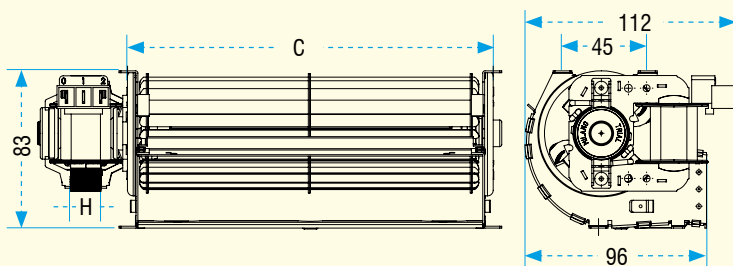


Art. N°621 – Ventilateur tangentiel TRIAL pour haute température. Tension 240 Vca – 50/60 Hz. Avec un niveau sonore très faible. Ventilateur simple Ø 60 mm. Avec moteur à commutation électronique.

Art. code	Ø Roue	Sortie d'air	Position moteur	Cote mm		Puissance W	Classe d'isolation	Référence constructeur	Prix €
				C	H				
N.621.20	60 mm	35 x 302	Droite	304	54	5,2	A	TMAE-01005L-D7-EX	35,25
N.621.21	60 mm	35 x 366	Droite	368	54	9,5	A	TMAE-01005H-D7	38,67



Art. N.623

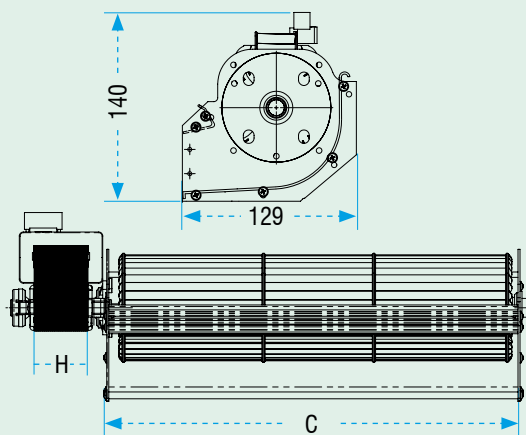


Art. N°623 – Ventilateur tangentiel TRIAL pour haute température. Tension 240 Vca – 50/60 Hz. Avec un niveau sonore très faible. Ventilateur simple Ø 60 mm.

Art. code	Ø Roue	Sortie d'air	Position moteur	Cote mm		Puissance W	Classe d'isolation	Référence constructeur	Prix €
				C	H				
N.623.01	60 mm	35 x 242	Droite	253	30	42	H	THS24B6-034	28,15
N.623.02	60 mm	35 x 485	Droite	496	30	44	H	THS48B6-002	34,60
N.623.03	60 mm	35 x 366	Droite	377	30	45	H	THS36B6-022	30,80
N.623.04	60 mm	35 x 302	Droite	313	30	43	H	THS30B6-059	29,75
N.623.05	60 mm	35 x 272	Gauche	283	30	45	H	THS27B6-013	28,90
N.623.06	60 mm	35 x 182	Gauche	193	16	31	H	THS18B6-045	22,04
N.623.07	60 mm	35 x 182	Droite	193	30	41	H	THS18B6-019	27,76
N.623.08	60 mm	35 x 424	Droite	435	30	50	H	THS42B6-005	34,09
N.623.10	60 mm	35 x 272	Droite	283	30	45	H	THS27B6-014	28,90



Art. N.625.80



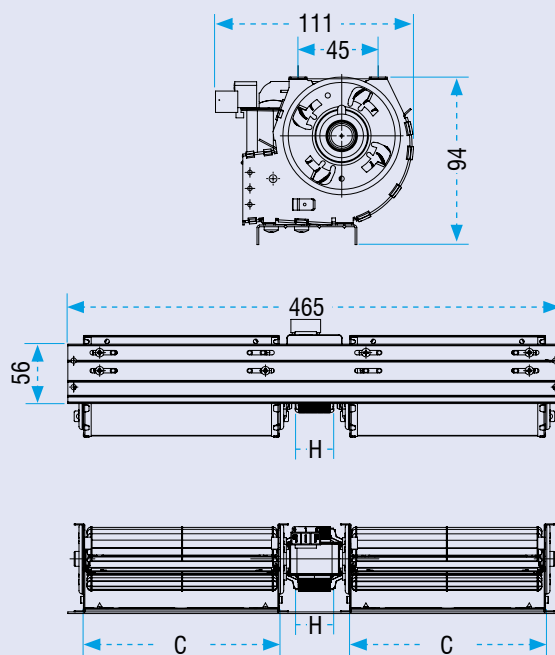
Art. N°625.80 – Ventilateur tangential TRIAL pour haute température. Tension 240 Vca – 50/60 Hz. Avec un niveau sonore très faible. Ventilateur simple Ø 80 mm.

Diamètre de la roue : Ø 80 mm. Dimensions de la buse de sortie: 43 x 304 mm. Position du moteur: Gauche. Puissance: 66 W. Classe d'isolation: H. Référence constructeur: 8A130B-037. Cote C: 306 mm. Cote H: 40 mm.

Prix € 42,63



Art. N.628.11



Art. N°628.11 – Ventilateur tangential TRIAL pour haute température. Tension 240 Vca – 50/60 Hz. Avec un niveau sonore très faible. Ventilateur double Ø 60 mm.

Dimensions de la buse de sortie: 35 x 182 mm. Puissance: 40 W. Classe d'isolation: H. Référence constructeur: THD18B6-005. Cote C: 193 mm. Cote H: 30 mm.

Prix € 39,59

Ventilateurs axiaux



Art. N.630

Art. N°630 – Ventilateur axial compact, développe de hauts débits d'air avec des pressions moyennes.

Art. code	Dimensions mm.	Alimentation	Puissance	Prix €
N.630.80	80 x 80 x 25	12 V DC	0,07 A	5,33
N.630.81	80 x 80 x 38	230 VaC	15 W	10,47
N.630.92	92 x 92 x 38	230 VaC	12 W	34,62
N.630.12	120 x 120 x 25	230 VaC	18 W	14,63
N.630.13	120 x 120 x 25	12 V DC	0,13 A	11,41
N.630.14	120 x 120 x 38	230 VaC	30 W	14,63

Comment commander chez nous

E-mail



be@antaresint.com

Téléphone



(+32) 239 30 597

Website



www.antaresint.com

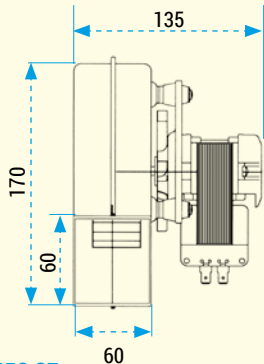
Whatsapp



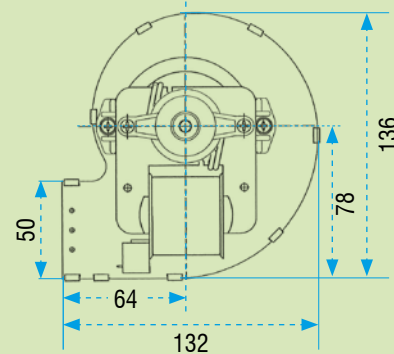
(+33) 42 324 3080

Ventilateurs centrifuges pour appareils à biomasse

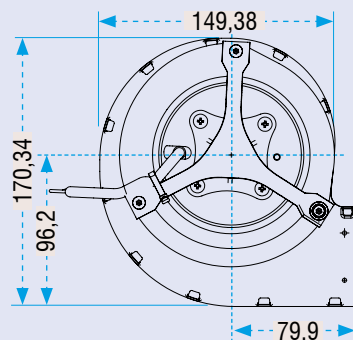
Modèles sans bride



Art. R.256.27



Art. N.640



Art. N.643.00

Art. R.256.27 - Ventilateur centrifuge avec bouche 60 x 60.

Diam. du ventilateur: 108 - Position du moteur: gauche. 230 V~, 60 W

Prix € 27,32

Art. N.640 - Ventilateur centrifuge EMMEVI - FERGAS type CFA-DA avec bouche 108 x 50

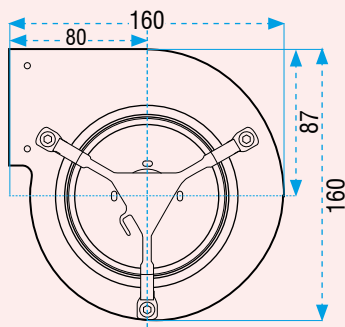
Débit: 195 m³/h - 230 Vac - Sans châssis. Position moteur: Droite.
Dimensions: 132 x 136 x 108 mm. Compatible: EBM PAPST - TRIAL et autres. Utilisé par: NORDICA, CADEL, PALAZZETTI, SICALOR, EDILKAMIN, MCZ, COLA, MONTEGRAPPA et autres.

Art. code	Puissance W	Code Référence	Prix €
N.640.01	54	CFA-DA 80x83-25	36,97
N.640.02	114	CFA-DA 80x83-35	74,15

Art. N.643.00 - Ventilateur centrifuge à double aspiration TRIAL type CAD 12R-001 avec embout 146 x 63,3.

Débit d'air 400 m³/h - 230 Vca - Puissance 85 W - Sans châssis.
Dimensions: 156 x 169 x 162 mm. Compatible: EBM PAPST et autres.
Utilisé par: NORDICA, CADEL, PALAZZETTI, SICALOR, EDILKAMIN, MCZ, COLA, EVACALOR, RAVELLI, ROYAL, MONTEGRAPPA et autres.

Prix € 62,57



Art. N.644.01

Art. N.644.01 - Ventilateur centrifuge Fandis sans bride type 2GDS15 120X126L sans bride, avec bouche 126 x 65.

Compatible: Ebm Papst D2E120 - Dimensions: 160 x 160 x 146 - Tension: 230 V~, 101-114 W - Débit d'air: 390 m³/h. Utilisé par: NORDICA, EDILKAMIN, CADEL, SICALOR, PALA, MCZ, COLA, EVACALOR, RAVELLI.

Prix € 103,57

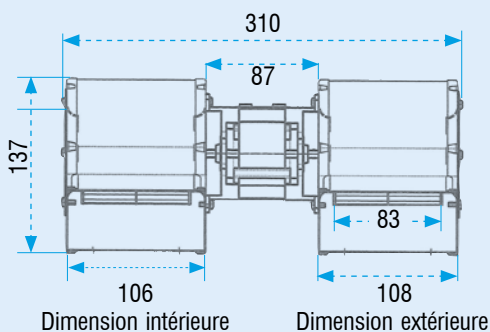


Art. N.646.02

Art. N.646.02 - Ventilateur centrifuge double à double aspiration FERGAS type CFD-DA 80 x 83 avec bouches 2 x 108 x 50.

Débit d'air : 450 m³/h - Tension 230 Vca, 130 W - Arbre moteur avec roulements. Dimensions: 310 x 137 - Utilisé par : IRIS, RAVELLI, EDILKAMIN, PRISMA, SICALOR, ECOFOREST, ITALIANA CAMIN.

Prix € 59,66



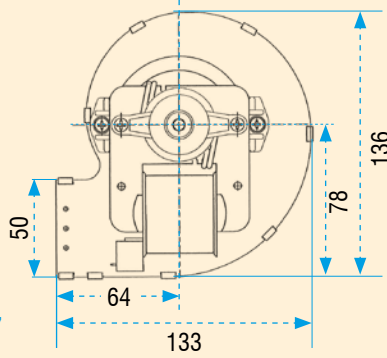
EXPÉDITIONS
GRATUITES pour
les commandes
supérieures à **480 €**

LIVRAISONS EN
48/72 HEURES





Art. N.647



Art. N°647 – Ventilateur centrifuge EMMEVI - FERGAS type CF 80x42-20 avec bouche 50 x 63

Débit : 114 m³/h - 230 V~ - Puissance : 31 W - Dimensions : 133 x 136 x 119.

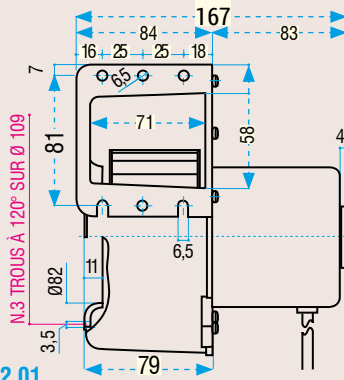
Art. code	Position du moteur	Code FERGAS	Prix €
N.647.01	Droit	204668	25,08
N.647.02	Gauche	204861	25,08

Modèles avec brides

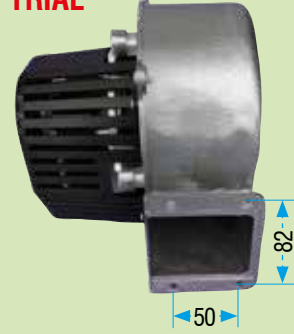
FERGAS



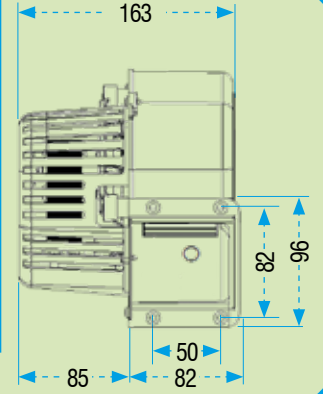
Art. N.642.01



TRIAL



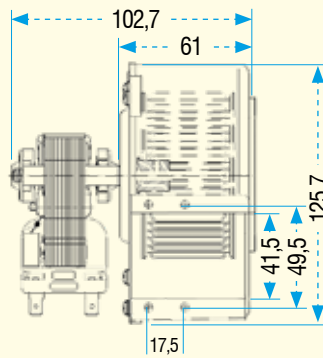
Art. N.645.01



FERGAS



Art. N.648.01



Art. N°642.01 – Ventilateur centrifuge FERGAS - EMMEVI avec bride, type CF 100 - 35, avec trou embout 71 x 58.

Dimensions: 180 x 161 x 167 mm.

Tension: 230 Vca, 80 W – Débit d'air : 220 m³/h.

Prix € 63,15

Art. N°645.01 – Ventilateur centrifuge TRIAL avec bride 97 x 55, type CAA10Y-001, dimension de la bouche extérieure 96 x 82.

Tension: 230 Vca, 56 W Débit d'air: 190 m³/h.

Prix € 38,74

Art. N°648.01 – Ventilateur centrifuge FERGAS - EMMEVI avec bride type CF 70 - 20, avec ouverture de bouche 41,5 x 55.

Dimensions: 125,7 x 117,5 x 102,7 mm.

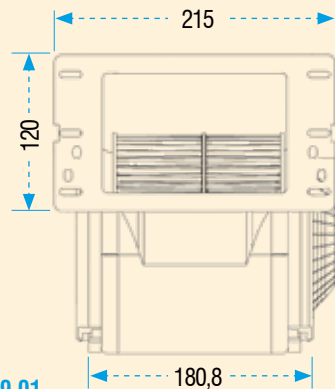
Tension: 230 Vca Puissance : 28 W Débit d'air : 65 m³/h.

Prix € 25,08

NATALINI SIT



Art. N.649.01



Art. N.649.01 - Ventilateur centrifuge NATALINI - SIT GROUP type GT500CE01 - W935050011 pour poêle à granulés. Longueur totale : 210 mm Dimensions de la buse: 160 x 92 mm Débit d'air: 480 m³/h Tension: 230 Vca Puissance: 100 W Spécifique pour hautes températures.

Remplace le ventilateur (hors production) GL27DT022 - W93427022 compatible avec les poêles suivants :

- DEVILLE réf. D0026732 mod. Armen - Cordouan - Frehel - Penlan - Penmen.
- DEVILLE réf. D0026605 mod. Kermovan
- PUROS réf. RI.0030 - NTL45 mod. Minimaya - Maya - Trucolo - Mitrucolo - Supertrucolo - Grazia - Graziosa - Graziosa Ceramica - Ecolaura.

Prix € 74,73

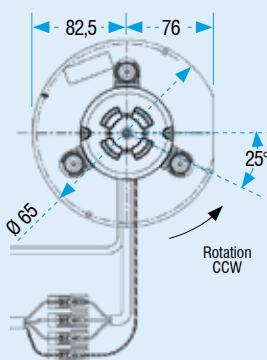
Modèles sans boîtier spiral SIT-NATALINI

Ø:150

NATALINI SIT



Art. N.681.20



ATTENTION

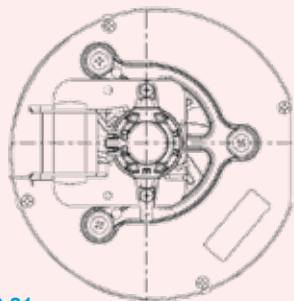
Le sens de rotation se détermine en regardant la turbine de face

Art. N.681.20 – Extracteur/aspirateur de fumées SIT GROUP sans boîtier spirale, avec condensateur et encodeur type PL20 CE0120 W931200120, équipé d'une turbine de diamètre 150 mm, compatible avec la majorité des fabricants de poêles et thermo-poêles à biomasse.

Débit d'air: 160 m³/h. Tension: 230 Vca, 35 W. Vitesse de rotation: jusqu'à 2500 tr/min. Compatible avec les modèles EBM: RR152/0020A15-4225 - RR152/020A22-604 - RR152/3030LH.

Prix € 88,89

Ø:150 NATALINI SIT



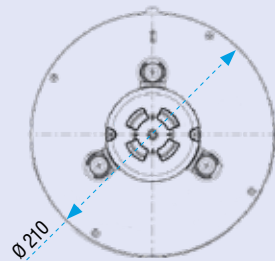
Art. N.683.21

Art. N.683.21 – Extracteur/aspirateur de fumées SIT GROUP sans volute, à broches blindées, type PL21 CE0130 W931210130, équipé d'une turbine de diamètre 150 mm, compatible avec la majorité des fabricants de poêles et thermo-poêles à biomasse.

Tension: 230 Vac, 50W.

Prix € 65,88

Ø:180 NATALINI SIT



Art. N.685.30

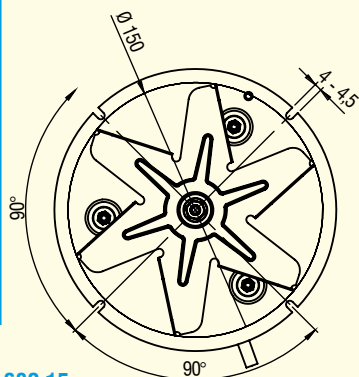
Art. N.685.30 – Extracteur/aspirateur de fumées SIT GROUP sans volute, avec condensateur et encodeur, type PL30 CE0070 W931300070, équipé d'une turbine de diamètre 180 mm, compatible avec la majorité des fabricants de poêles et thermo-poêles à biomasse.

Tension: 230 Vac, 70W.

Prix € 118,73

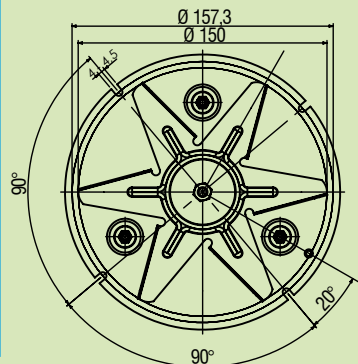
Modèles sans spirale TRIAL

Ø:150 TRIAL



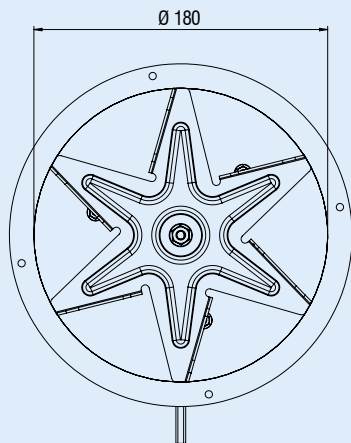
Art. N.682.15

Ø:150 TRIAL



Art. N.684.15

Ø:180 TRIAL



Art. N.686.18

Art. N° 682.15 - Extracteur de fumée sans volute TRIAL CAF15C.003S avec moteur externe équipé d'un encodeur, condensateur et protection thermique. Tension 240 Vca - 50/60 Hz.

Rotation antihoraire - Turbine Ø 150 mm - Hauteur de la turbine : 20 mm
Bride de fixation : Ø 168 mm - Puissance : 32 W.

Prix € 68,16

Art. N° 684.15 – Extracteur de fumée sans volute TRIAL CAF15Y.120S avec moteur à broches blindées externe équipé d'un encodeur. Tension 240 Vca - 50/60 Hz.

Rotation horaire – Turbine Ø 150 mm – Hauteur de la turbine : 20 mm.
Bride de fixation : Ø 166 mm – Puissance : 48 W.

Prix € 30,08

Art. N° 686.18 – Extracteur de fumée sans volute TRIAL CAF18C.001S avec moteur externe équipé d'un encodeur, condensateur et protection thermique. Tension 240 Vca - 50/60 Hz.

Rotation antihoraire – Turbine Ø 180 mm – Hauteur de la turbine : 45 mm
Bride de fixation : Ø 210 mm – Puissance : 72 W – Débit : 400 m³/h.

Prix € 89,84

Composants et accessoires électriques d'usage général

Condensateurs pour moteurs élect.



Art. R.048

Art. R.048 - Lot de 5 condensateurs électriques

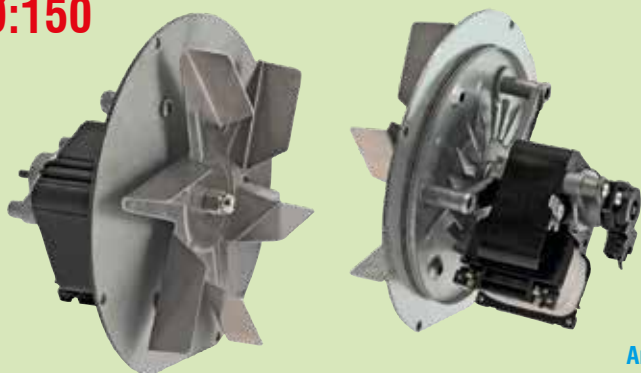
450 V - 50 Hz - Bornes Faston 6,3 mm

Art. code	Capacité μ F.	Dimensions Ø x Longueur	Prix €	Art. code	Capacité μ F.	Dimensions Ø x Longueur	Prix €
R.048.15	1.5	30 x 60	2,81	R.048.10	10	40 x 60	4,53
R.048.20	2	30 x 60	2,96	R.048.14	14	40 x 70	5,41
R.048.25	2.5	30 x 60	3,14	R.048.16	16	40 x 70	6,60
R.048.31	3.15	30 x 60	3,19	R.048.22	20	40 x 70	6,64
R.048.40	4	30 x 60	3,36	R.048.02	25	40 x 80	12,53
R.048.50	5	30 x 60	3,65	R.048.30	30	40 x 80	13,88
R.048.63	6.3	30 x 60	3,89	R.048.35	35	40 x 90	15,41
R.048.80	8	35 x 60	4,14	R.048.41	40	40 x 95	17,11

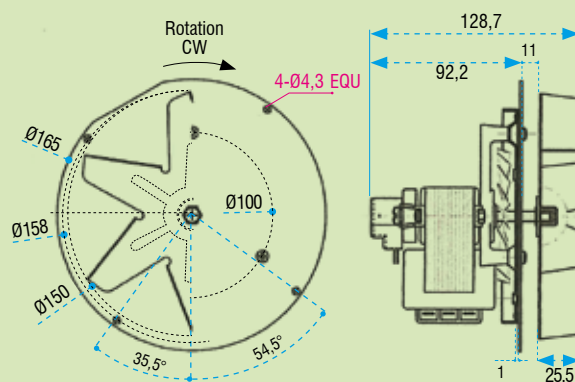
Extracteurs de fumées pour poêles et chaudières à biomasse

Modèles sans spirale FANDIS

Ø:150



Art. N.660.25

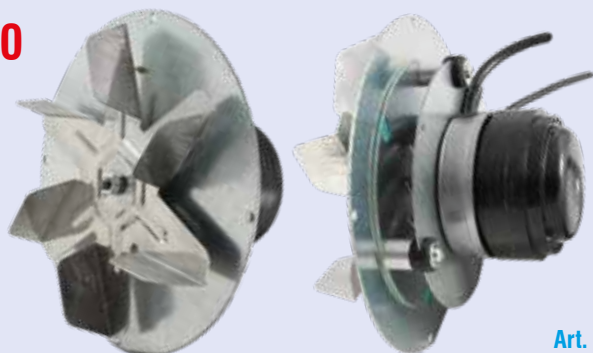


Art. N° 660.25 – Extracteur de fumées sans volute, avec moteur à broches blindées à rotation horaire FANDIS type YFCN23HTBBSM-V70. Équipé d'un encodeur, diamètre de la turbine: 150 mm, hauteur de la turbine: 25 mm, diamètre de la bride de fixation : 165 mm – 230 Vca – 50 Hz – 68 W.

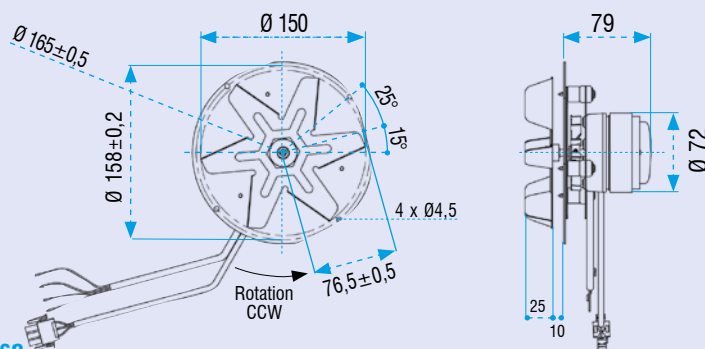
Interchangeable avec les modèles: PL20 et PL21 de L2 Natalini/Sit – RRE15... de EBM PAPST.
Compatible avec les appareils: EDILKAMIN modèle Soleil – KARMEK AMBIENTE – RAVELLI – PUROS.

Prix € 49,85

Ø:150



Art. N.662

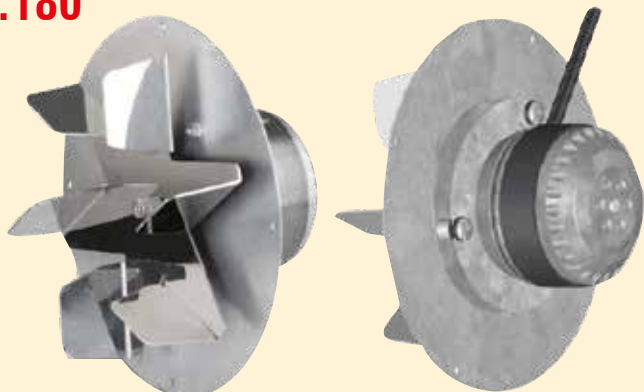


Art. N.662 - Extracteur fumée sans corps, avec moteur à rotor extérieur, encodeur incorporé et protection thermique. Complet de condensateur, diamètre turbine: 150 mm., diamètre bride de fixation: 165 mm. - 230 Vac - 50 Hz.

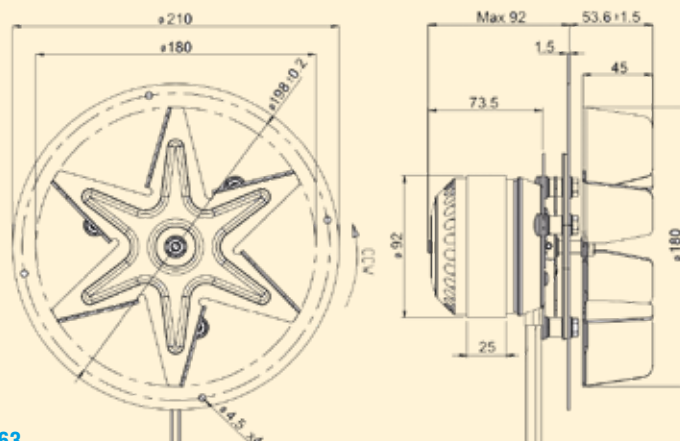
Interchangeable avec les modèles: PL20 et PL21 de L2 Natalini/Sit - RRE15... de EBM PAPST.
Compatible avec appareils: EDILKAMIN mod. Soleil - KARMEK AMBIENTE - RAVELLI - PUROS.

Art. code	H de la turbine mm	W	Ventilateur en	Utilisation	Référence Code FANDIS	Prix €
N.662.25	25	23/27	Acier Inox	Extraction de fumées	VFC3A23HWBFS0-V100	104,61
N.662.26	25	23/27	Alliage d'aluminium	Ventilation	VFC2A23HWBFS0-V10	104,61
N.662.31	31	23/27	Alliage d'aluminium	Ventilation	VFC2C23.....V10	104,61
N.662.40	40	23/27	Alliage d'aluminium	Ventilation	VFC2G23.....V10	104,61

Ø:180



Art. N.663



Art. N.663 - Extracteur de fumées sans spirale, avec moteur à rotor externe, avec encodeur intégré et protection thermique. Complet avec condensateur, Hauteur de la turbine: 45 mm, Diamètre de la turbine: 180 mm, Diamètre de la bride de fixation: 210 mm - 230 V~ - 50/60 Hz.

Interchangeable avec les modèles: PL30 de L2 Natalini/Sit - R2E180... de EBM PAPST.
Compatible avec appareils: LAMINOX - EDILKAMIN - EVA CALOR - FERROLI - NORDICA - PALAZZETTI - COLA - MCZ - TERMOVANA.

Art. code	Rotation Turbine	Type Turbine	W	Référence Code FANDIS	Prix €
N.663.00	Anti-horaire	Acier inox	72/95	VFC3I23HJBBST-V80	147,02
N.663.01	Horaire	Acier inox	72/95	VFC3I23HJBBST	148,74



ATTENTION

Le sens de rotation se détermine en regardant le ventilateur de face

N.B.

D'autres modèles non présents dans ce catalogue peuvent être fournis sur demande en écrivant à: be@antaresint.com

Extracteurs de fumée pour poêles et chaudières à biomasse



Art. N.650

Fergas



Art. N.654.00

Art. N.650 - Extracteur fumée avec moteur à bague de déphasage, avec corps Fergas. Température fumée max 200°C - Tension 230 Vac 50 Hz - Avec encodeur.

Art. Code	Modèle	Ref. Code FERGAS	Puissance W	Debit m³/h	Prix €
N.650.11	VFC1-120/S	I260661-00	34	138	51,80
N.650.12	VFC-120/S VFC1-120/S	I260660-00	34	138	58,97
N.650.13	VFC1-160/S	I261001-00	48	173	60,36
N.650.16	VFC-160/S VFC1-160/S	I260910-00	57	162	65,49

Art. N.654.00 - Kit de supports et vis pour le remplacement des extracteurs Sit/Natalini.

Prix € 3,78

Natalini - Sit

Natalini - Sit



Art. N.659.01



Art. N.664.01

Art. N.659.01 - Extracteur fumée L2 Natalini/Sit type PL 21 CE0260 avec moteur à bague de déphasage complet de corps - Tension 230 Vac 50 Hz 50W - avec bride intégrée diamètre Ø 80 mm. Avec embout et capteur à effet Hall (Encodeur).

Poêles compatibles: NORDICA - MCZ - AMG.

Prix € 107,64

Art. N.664.01 - Extracteur fumée L2 Natalini/Sit type PL 21 CE0370 avec moteur à bague de déphasage complet de corps - Tension 230 Vac 50 Hz 50W - avec sortie diamètre Ø 80 mm. Avec embout et capteur à effet Hall (Encodeur).

Poêles compatibles: NORDICA - MCZ - AMG.

Prix € 116,56

Natalini - Sit

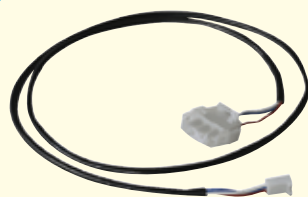
Art. N.666.01



ENCODEUR UNIVERSEL
(pour tous les modèles PL21)



Art. N.665.01



Art. N.667.00

Art. N.665.01 - Extracteur fumée L2 Natalini/Sit type PL 30 CE0050 avec moteur à condensateur, complet de corps - diam.180 mm. Tension 230 Vac 50 Hz 70W - Diamètre sortie bouche: 100 mm. Avec capteur Hall (Encoder).

Poêles compatibles: MONTEGRAPPA - ADLER.

Prix € 187,68

Art. N.666.01 - Encodeur (Capteur à effet Hall) universel avec support, pour tous les modèles PL 21 de LN 2 Natalini/Sit.

Prix € 12,31

Art. N.667.00 - Kit câble tripolaire pour Encodeur (Sens. Hall) NL 2 Natalini/Sit, de longueur 1.000 mm.

Prix € 16,31

Jointes pour extracteurs de fumée



Art. N.668.00



Art. N.669

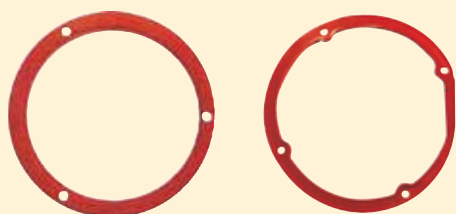
Art. N.668.00 - Lot de 5 joints pour extracteur de fumées en caoutchouc silicone AT. Fixation sur 6 trous. Couleur : Rouge. Poêles compatibles : Ecoteck-Adeler - Duerre King Fire.

Prix € 39,98

Art. N.669 - Lot de 5 joints pour extracteur de fumées "Insulfrax". À utiliser entre la spirale et la plaque du moteur.

Art. code	Ø mm extérieur	Pour extracteurs code	Prix €
N.669.16	166	N.660.01 (PL 21)	27,24
N.669.21	212	N.663.01* (PL 30)	38,80

*À intercaler comme épaisseur en quantité de 3 lorsque la spirale sur laquelle le moteur doit être couplé est en tôle.



Art. N.670

Art. N.670 - Lot de 5 joints silicones arrière, Couleur Rouge, pour extracteurs de fumées.

Art. code	N° de trous de fixation	Ø mm extérieur	Ø mm. intérieur	Prix €
N.670.03	3	155	125	18,52
N.670.04	4	160	142	18,52

Art. N.671.04 - Lot de 5 joints avant pour extracteur de fumées en caoutchouc silicone AT Rouge

Fixation sur 4 trous.

Prix € 28,56



Art. N.671.04

Commencez à compter...

LIVRAISONS
EN 48/72
HEURES



Cartes de contrôle pour appareils de combustion à biomasse

Cartes de contrôle MICRONOVA



Art. N.351.01



Art. N.353.01



Art. N.355.01



Art. N.361.01



Art. N.362.01



Art. N.363.01



Art. N.370.10



Pour la protection de votre profession, **ANTARES** vend exclusivement aux personnes inscrites aux registres professionnels de la Chambre de Commerce.

Art. N° 351.01 – Carte de contrôle MICRONOVA type I023_6 pour poêles et chaudières à biomasse.

Compatible avec : ECO SPAR, BURNIT, ARCE, CADEL, CLAM, ECOTECK, KARMEK ONE, QLIMA, RAVELLI

Prix € 97,59

Art. N° 353.01 – Carte de contrôle MICRONOVA type PL023 pour poêles à pellets ARIA et IDRO.

Compatible avec : ANSELMO COLA, CADEL (réf. 41451200500), CLAM (réf. 05011441), ECOTECK (réf. 55230 – 55300), MORETTI (réf. PL023A51), RAVELLI (réf. 55230 – 55300).

Prix € 108,85

Art. N° 355.01 – Carte de contrôle MICRONOVA type I050_A01 pour poêles à pellets.

Compatible avec : DEVILLE, CADEL, ECOTECK, EMAFLAM, KARMEK, RAVELLI, SICLOR, VULCANIA, PIAZZETTA

Prix € 75,07

Art. N° 361.01 – Carte de contrôle MICRONOVA type I055 pour poêles à pellets.

Carte d'extension pour régulateurs de température I023_6, pour modèles Hydro, permettant le contrôle d'une vanne 3 voies, d'un échangeur pour l'eau sanitaire, d'un nettoyeur mécanique, etc. Compatible avec : ANSELMO COLA, ARCE, CADEL, ECOTECK, EDILKAMIN, RAVELLI.

Prix € 15,01

Art. N° 362.01 – Clavier à affichage LED MICRONOVA type PC025_A07. Découpe panneau: 164 x 46 x 18 mm - Façade: 170 x 53 x 24 mm.

Connectée via un câble nappe aux cartes de contrôle C023, elle permet, grâce aux 6 touches, de programmer les paramètres de fonctionnement et d'afficher les fonctions de la carte électronique de régulation thermique. Compatible avec : ARCE (réf. 1611907650), BIASI (réf. BI2355 100), CADEL (réf. COM0266 – 41451303300), DEVILLE (réf. D0026578), ECOTECK (réf. 55080), RAVELLI (réf. 55080), UNGARO (réf. CP00080), ROYAL.

Prix € 42,79

Art. N° 363.01 – Clavier à affichage LED MICRONOVA type PF047_D001 Dimensions : 160 x 50 x 23 mm.

Connectée via un câble plat aux cartes de contrôle C023, elle permet, grâce aux boutons, de programmer les paramètres de fonctionnement et de visualiser les fonctions de la carte électronique de régulation thermique. Compatible : LAMINOX, ANSELMO COLA, ARCE, CADEL, QLIMA, RAVELLI

Prix € 52,55

Art. N° 370.10 – Câble nappe MICRONOVA 16 broches pour régulateurs de température. Longueur : 1,20 m.

Prix € 6,10

Débitmètre d'air - MAF - Meter Air Flow

MICRONOVA



Art. N.365.01



Art. N.371.10

Art. N° 365.01 – Débitmètre d'air MICRONOVA type PK063.

Il sert dans les poêles à pellets à mesurer l'air comburant entrant afin d'optimiser la combustion. Fournie sans câble. Utilisé par : DAL ZOTTO, EDILKAMIN, FERROLI, KARMEK, LAMINOX, NORDICA EXTRAFLAME.

Prix € 13,59

Art. N° 371.10 – Câble de connexion pour débitmètre Art. N° 365.01 MICRONOVA.

Longueur du câble : 0,5 m – Connecteur Molex 4 broches.

Prix € 2,73

Pour les pressostats air – fumées, voir à la page 153 (F).
 Pour les pressostats d'eau, voir à la page 154 (F).
 Pour les flussostats, voir à la page 163 (F).
 Pour les transmetteurs de pression, voir à la page 155 (F).
 Pour les thermostats à capillaire, voir à la page 174 (F).
 Pour les thermostats à immersion, voir à la page 33 (F).

Conduit de fumée pour chaudières à biomasse



Art. N.400

Conduits de fumée en acier inox vernis noir avec éléments modulaires simple paroi

Avec connexion à emboîtement. Épaisseur paroi 0,4 mm. Éléments complets de joint silicone avec série pour l'emploi du conduit de fumée en pression positive P1 aussi.

APPLICATIONS Évacuation des fumées de poêles et chaudières à granulés de bois et biomasses pour le fonctionnement à sec en pression positive P1 avec le joint, et en pression négative N1 sans joint.

INDICATION NORME DU PRODUIT D'APRÈS LA NORME UNI EN 1856/2/2009

- Avec joint en pression positive: T200 P1 W V2 L50040 - 0/50/M
- Sans joint en pression négative: T600 N1 W V2 L50040 - G

Niveau de pression et température d'exercice

- Avec joint en pression positive P1 (quand la combustion est assistée par ventilateur): max 200°C.

Note: le joint doit être installé quand la pression dans le conduit est supérieure à 40 Pascals.

- Sans joint en pression négative N1: max 600°C.

Note: enlever le joint si la marche est en tirage naturel ou la pression dans le conduit est inférieure à 40 Pascals, sinon il pourrait y avoir de mauvaises odeurs pendant les premières heures de fonctionnement mais sans compromettre sa fonctionnalité.

Art. N.400 - Élément droit de conduit de fumée en acier inox vernis noir simple paroi épaisseur 0,4 mm., avec connexion à emboîtement M/F, livré avec joint silicone pour l'emploi également en pression positive P1.

Diamètre mm. Ø	80				100				120		
	250	500	1.000	2.000	250	500	1.000	2.000	250	500	1.000
Longueur mm.	250	500	1.000	2.000	250	500	1.000	2.000	250	500	1.000
Art. code	N.400.82	N.400.85	N.400.81	N.400.80	N.400.12	N.400.15	N.400.11	N.400.10	N.400.22	N.400.25	N.400.21
Prix €	14,92	19,60	23,71	61,54	18,03	23,35	32,49	73,57	20,79	27,11	43,53



Art. N.405



Art. N.406

Art. N.405 - Courbe à 45° degrés M/F simple paroi, pour conduit de fumée en acier inox vernis noir, épaisseur paroi 0,4 mm. avec joint silicone de série pour l'emploi également en pression positive.

Diamètre mm. Ø	80	100	120
Art. code	N.405.80	N.405.10	N.405.20
Prix €	16,94	20,97	23,34

Art. N.406 - Courbe à 90° degrés M/F simple paroi, pour conduit de fumée en acier inox vernis noir, épaisseur paroi 0,4 mm. avec joint silicone de série pour l'emploi également en pression positive.

Diamètre mm. Ø	80	100	120
Art. code	N.406.80	N.406.10	N.406.20
Prix €	19,08	23,87	25,56



Pour la protection de votre profession, **ANTARES** vend exclusivement aux personnes inscrites aux registres professionnels de la Chambre de Commerce.



Art. N.413

Art. N.413 - Raccord à "T" F/M./M. de connexion entre le conduit de fumée et le tubage avec douille M à 90°, en acier inox vernis noir simple paroi, épaisseur paroi 0,4 mm. avec joint silicone de série pour l'emploi également en pression positive.

Diamètre mm. Ø	80	100	120
Art. code	N.413.80	N.413.10	N.413.20
Prix €	26,48	33,80	37,60

Art. N.415 - Joint femelle - femelle pour conduit de fumée, pour rétablir l'emboîtement mâle - femelle après avoir coupé sur mesure un tube de fumée droit, en acier inox vernis noir, épaisseur paroi 0,4 mm. avec joints silicone de série pour l'emploi également en pression positive.

Diamètre mm. Ø	80	100	120
Art. code	N.415.80	N.415.10	N.415.20
Prix €	12,11	15,67	19,56

Art. N.418 - Rosace de finition murale pour conduit de fumée en acier inox vernis noir.

Diamètre mm. Ø	80	100	120
Art. code	N.418.80	N.418.10	N.418.20
Prix €	7,13	8,50	11,27



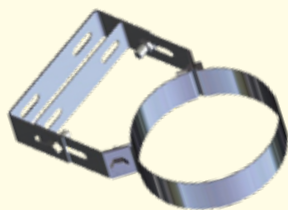
Art. N.415



Art. N.418



Art. N.421



Art. N.422

Art. N.421 - Purge en acier inox vernis noir, avec joint silicone.

Modèle avec vidange verticale

	80	100	120
Diamètre mm. Ø	80	100	120
Art. code	N.421.80	N.421.10	N.421.20
Prix €	29,05	26,62	28,40

Art. N° 422 – Collier mural réglable en acier inoxydable.

	80	100	120
Diamètre mm.	80	100	120
Art. code	N.422.80	N.422.10	N.422.12
Prix €	25,95	28,13	30,36



Art. N.425



Art. N.430

Art. N.425 - Chapeau sortie façade avec grillage, en acier inox pour applications horizontales.

	80	100	120
Diamètre mm. Ø	80	100	120
Art. code	N.425.80	N.425.10	N.425.20
Prix €	6,44	8,11	8,86

Art. N.430 - Terminal de décharge vertical en acier inox.

	80	100
Diamètre mm. Ø	80	100
Art. code	N.430.80	N.430.10
Prix €	8,11	8,20

Art. N.435 - Chapeau chinois avec raccord F, en acier inox. Vernis noir.

	80	100	120
Diamètre mm. Ø	80	100	120
Art. code	N.435.80	N.435.10	N.435.20
Prix €	40,31	41,43	42,63

Art. N.460.01 - Bombe de peinture aérosol noir mat, à haute température, jusqu'à 500 C°, bombe de 400 ml.

Prix € 12,57

Art. N.463 - Sachet de 10 joints silicone idéales pour fumisterie.

	80	100	120
Diamètre mm. Ø.	80	100	120
Art. code	N.463.80	N.463.10	N.463.20
Prix €	9,51	13,57	16,48

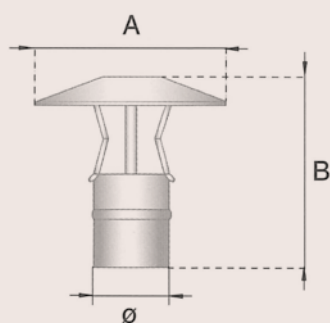
Art. F.296 - Sachet de 10 colliers en acier inox, réglables en diamètre, pour la fixation des tubes de fumée. Avec vis, chevilles 8 x 40 et écartements réglables. Collier: 0,5 x 18. Distance réglable du mur: 60 ÷ 100. Couleur inox brillant.

	80 ÷ 140	140 ÷ 200
Diamètre réglable mm. Ø	80 ÷ 140	140 ÷ 200
Art. code	F.296.81	F.296.21
Quantité d'achat ≥	1	25
Prix € / pack	85,99	81,46
		107,37
		101,72

N.B.: Pour la gamme complète de colliers et supports, voir de la page 171 à la page 174 (W).



Art. N.435



Art. N.460.01



Art. N.463



Art. F.296

Tuyaux et accessoires pour aspiration poêles et chaudières à gaz et granulés de bois



Art. N.501



Art. N.501 - Tuyau en aluminium verni blanc, extensible, pour l'aspiration d'air de la combustion dans chaudières et poêles à gaz et granulés de bois.

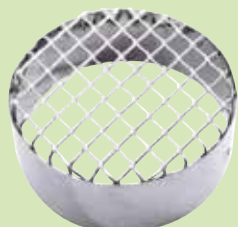
Art. code	Ø Diam. mm.	L. Minimum	L. Maximum	Prix €
N.501.50	50	750	3000	9,69
N.501.80	80	500	3.000	7,37
N.501.00	100	500	3.000	7,72

Art. N.505 - Grille d'aspiration en acier inoxydable.

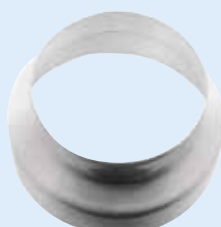
Art. code	Ø Diamètre mm.	Prix €
N.505.50	50	3,56
N.505.80	80	3,71
N.505.00	100	4,42

Art. N.507.50 - Réduction en aluminium, couleur naturelle, de diamètre 50 à diamètre 40, pour tuyauterie d'aspiration.

Prix € 3,51



Art. N.505



Art. N.507.50

Art. N.440



Conduits de fumée à polypropylène PP avec éléments modulaires simple paroi.

Avec connexions à emboîtement. Épaisseur paroi 2 mm. Éléments avec joint silicone fourni de série pour l'emploi du conduit de fumée également en pression positive P1.

APPLICATION: Evacuation de fumées des chaudières à condensation ou de n'importe quel autre générateur de chaleur à combustible gazeux ou liquide où la température maximale garantie des produits de combustion ne soit pas supérieure à 120°C. Il peut être utilisé pour hottes de cuisine ou pour les conduits d'abduction et extraction d'air toujours avec température non-supérieure à 120°C.

DÉSIGNATION NORMATIVE:

- Description: conduit en plastique paroi unique rigide.
- Type de matériel : polypropylène translucide autoextinguible
- Normes de référence: EN 14471
- Niveau de température: T120
- Niveau de pression: P1
- Résistance au feu par l'intérieur: 0
- Résistance à la condensation: W
- Résistance à la corrosion: 2
- Joint de tenue: élastomère en EPDM 140°C.

Art. N.440 - Élément droit de conduit de fumée paroi unique rigide en polypropylène PP translucide, blanc, auto-extinguible avec connexion à emboîtement M.F, fourni avec joint en EPDM pré-assemblé.

Diamètre mm. Ø	60				80			
Longueur mm.	250	500	1.000	2.000	250	500	1.000	2.000
Art. code	N.440.25	N.440.50	N.440.10	N.440.20	N.440.12	N.440.15	N.440.11	N.440.22
Prix €	4,23	4,78	7,34	14,96	4,48	5,21	7,95	15,04



Art. N.442



Art. N.443

Art. N.442 - Coude a 45° M. F. pour conduit de fumée en polypropylène avec joint en EPDM pré-assemblé.

Diamètre mm. Ø	60	80
Art. code	N.442.60	N.442.80
Prix €	4,16	3,75



Art. N.445



Art. N.448

Art. N.443 - Coude a 87° M. F. pour conduit de fumée en polypropylène avec joint en EPDM pré-assemblé.

Diamètre mm. Ø	60	80
Art. code	N.443.60	N.443.80
Prix €	4,16	3,75

Art. N.445 - Élément d'inspection M/F pour conduit de fumée en polypropylène avec joint en EPDM pré-assemblé.

Diamètre mm. Ø	60	80
Art. code	N.445.60	N.445.80
Prix €	14,19	14,46



Art. N.450



Art. N.451

Art. N.448 - Bouchon de vidange du condensat F x Ø 32 mm pour conduit de fumée en polypropylène avec joint en EPDM pré-assemblé.

Diamètre mm. Ø	60 x 32	80 x 32
Art. code	N.448.60	N.448.80
Prix €	6,56	5,86

Art. N.450 - Supplément M. F. pour conduit de fumée en polypropylène avec joint en EPDM pré-assemblé.

Diamètre mm. Ø	60 F. x 50 M.	80 F. x 60 M.
Art. code	N.450.60	N.450.80
Prix €	6,77	6,86



Art. N.453



Pour les colliers voir à page 176-177(W)

Art. N.451 - Augmentation M. F. pour conduit de fumée en polypropylène avec joint en EPDM pré-assemblé.

Diamètre mm. Ø	60 M. x 50 F.	80 F. x 60 M.
Art. code	N.451.60	N.451.80
Prix €	8,77	8,86

Art. N.453 - Rosace couvre mur en caoutchouc blanc pour les conduits de fumée de la série.

Diamètre mm. Ø	60 F. x 50 M.	80 F. x 60 M.
Art. code	N.453.60	N.453.80
Prix €	3,77	4,19

Conduits intubés pour chaudières à condensation



NOUVEAUTÉ

Conçu pour l'adaptation du conduit de fumée en cas de remplacement d'une ancienne chaudière avec une chaudière à condensation. Il suffit d'insérer le tube "Condensing pipe" dans la structure du conduit mural de l'ancienne chaudière.



Chaque mètre comprend n.° 1 mâle et n.° 3 femelles (écart minimum). Système de blocage à emboîtement anti-déboîtement (Ø 60-80).

Art. N.455



Art. N.455 - Rouleau de conduit de fumée flexible "Condensing pipe" en polypropylène PP blanc pour chaudières à condensation, hottes de cuisine et conduit d'abduction et extraction d'air avec température non supérieure à 120°C.

Norme de référence: EN14471- niveau pression: P1 - Résistance à la condensation: W - Résistance à la corrosion: 1/2 - Joint de tenue: EPDM noir.

Diamètre Ø	60		80	
Longueur du rouleau m.	10	50	10	50
Art. code	N.455.61	N.455.65	N.455.81	N.455.85
Prix €	146,22	564,30	153,58	620,52



Art. N.458

Art. N.458 - Joint EPDM pour tuyau flexible N.455

Art. code	Pour tube Ø mm	Prix €
N.458.60	60	1,23
N.458.80	80	1,35

Produits pour l'entretien des conduits de fumée, cheminées, chaudières et poêles à biomasse

Mastics et adhésifs



Art. N.550



Art. N.551

Art. N.550 - Kit professionnel composé de 2,5 m de tresse ronde de divers diamètres, en fil de verre noir, et d'un tube de 60 ml de silicone haute température (350°C)

Adapté pour l'application sur fours, cheminées, poêles et chaudières

Diamètre Ø de la tresse	6	8	10
Art. code	N.550.06	N.550.08	N.550.10
Prix €	6,55	7,15	7,99

Art. N.551 - Kit professionnel composé de 2,5 m de ruban en fil de verre noir avec adhésif d'épaisseur 3 mm, en différentes largeurs. Température maximale de travail : 550°C

Largeur du ruban mm	10	15	20
Art. code	N.551.10	N.551.15	N.551.20
Prix €	2,64	3,54	4,98



HAUTE TEMPÉRATURE

N.B.

Pour les silicones haute température, voir page 184 (W).



RÉFRACTAIRE



Art. N.553



Art. N.555

Art. N.553 - Rouleau de 5 m. de tresse ronde de différents diamètres, en fibre de verre noir, à utiliser en tant que joint d'étanchéité sur fours, cheminées, poêles et chaudières. Température maximum: 550°C.

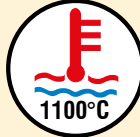
Diamètre Ø tresse	6	8	10
Art. code	N.553.06	N.553.08	N.553.10
Prix €	7,27	9,12	13,47

Art. N.555 - Rouleau de 5 m. de ruban adhésif de différentes largeurs, en fibre de verre noir, à utiliser comme joint d'étanchéité. Idéal pour la fixation des vitres sur les portes des fours, cheminées, poêles et chaudières. Température maximum: 550°C.

Largeur ruban mm.	10	15	20
Art. code	N.555.10	N.555.15	N.555.20
Prix €	14,60	16,94	16,35



Art. F.280

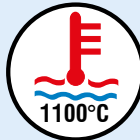


Art. F.280 - Adhésif réfractaire idéal pour des températures jusqu'à 1100°C. Adhésion solide et immédiate.

Art. code	Format	Contenu ml.	Prix €
F.280.17	Tube	17	4,22
F.280.70	Tube	70	6,16
F.280.31	Cartouche	310	11,53



Art. F.282.50



Art. F.282.50 - Mastic réfractaire, classifié REI 180, idéal pour cémenter à prise rapide et inodore, pour des températures jusqu'à 1100°C.

Il adhère sur une vaste gamme de supports, humides aussi: béton, enduit, métaux, bois etc. Cartouche 500 g.

Prix € 9,30

Câbles et gaines haute température



Silicone



Art. N.560



Silicone + Tresse



Art. N.561

Art. N.560 - Confezione da 2,5 mt. di cavo silicónico per alte temperature.

Température maximum: 180°C.

Art. code	Section câble mm ²	Prix €
N.560.15	1,5	2,57
N.560.25	2,5	4,94

Art. N.561 - Sachet de 2,5 m. de câble silicone pour hautes températures protégé par une gaine en fibre de verre.

Température maximum: 180°C.

Art. code	Section câble mm ²	Prix €
N.561.15	1,5	3,60
N.561.25	2,5	5,47



Visitez notre site

www.antaresint.com



Art. N.765

Art. R.765 - Lot de 5 tuyaux en caoutchouc EPDM avec gaine.

Dimensions	Ø 20 x 25 L 75	Ø 18 x 23 L 75	Ø 18 x 23 L 125
Art. code	R.765.20	R.765.18	R.765.98
Prix €	6,33	6,24	7,26



Gaine en fibre de verre



Art. N.565

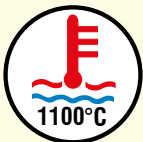


Art. N.565 - Sachet de 2,5 m. de gaine constituée d'une tresse en fibre de verre pour la protection des câbles exposés à hautes températures.

Température mac: 250°C.

Art. code	Diamètre interne mm.	Couleur	Prix €
N.565.04	4	Rouge	1,71
N.565.06	6	Rouge	4,78
N.565.08	8	Rouge	4,79
N.565.25	25	Blanc	6,54

Plaques isolantes et réfractaires



Art. N.580

Art. N.580 – Emballage de 2 plaques de vermiculite pressée pour l'isolation des poêles, chaudières et cheminées.

Les plaques en vermiculite sont résistantes aux hautes températures (jusqu'à 1100°C) et constituent la solution idéale pour la construction et l'entretien des foyers. Elles sont résistantes au feu et aux températures élevées. Elles peuvent être facilement découpées, percées, poinçonnées et vissées. Dimensions de la plaque : 800 x 600 mm.

Art. code	Épaisseur de la plaque mm.	Prix €
N.580.65	25	178,46
N.580.60	30	186,54

Art. R.069.02 - Sachet de 4 plaques (1 m. x 0,5 m.) de carton isolant sans amiante pour un total de 2 m2. Épaisseur 5 mm.

Pour la construction de joints sur mesures anti-transmission de chaleur pour les chaudières et pour l'accouplement entre la chaudière et le brûleur. Température max. 700°C.

Prix € 99,94



Art. R.069.02

Pour tout code manquant ou produit introuvable,
CONTACTEZ-NOUS

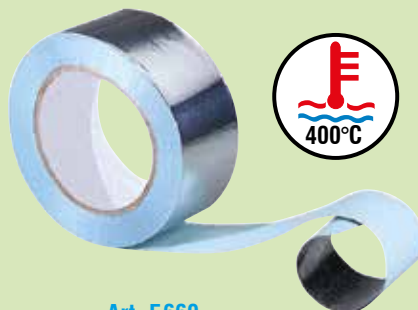
TELEPHONE
+32 239 30 597

@ be@antaresint.com

WHATSAPP
+33 42 324 3080



Rubans adhésifs



Art. F.660

Art. F.660 - Rouleau de ruban adhésif en aluminium idéal pour sceller les conduits de fumée, tout en évitant la dispersion des fumées et les émanations d'oxyde de carbone dans conduits d'aération et autres emplois. Longueur: 50 m. Résistance mécanique optimale. Épaisseur: 0,4 mm. Température maximum: 400°C.

Art. code	Couleur	Largeur mm.	Prix €
F.660.02	Aluminium naturel	25	9,91
F.660.04	Aluminium naturel	50	6,14
F.660.12	Noir	25	18,17
F.660.14	Noir	50	36,34



Art. F.661.50



Art. F.668.50

Art. F.661.50 - Rouleau de ruban adhésif en fibres de verre couleur noire, imprégné d'adhésif silicone, idéal pour sceller hermétiquement les conduits des fumées, tout en évitant la dispersion des fumées et les émanations d'oxyde de carbone. Longueur: 50 m. Résistance mécanique optimale. Épaisseur: 165 micron. Largeur 25 mm. Température maximum: 400°C.

Prix € 34,83

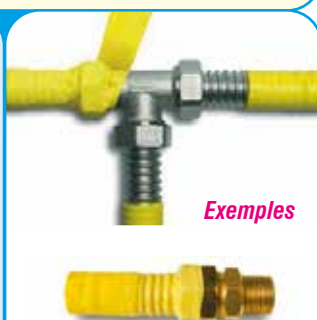
Art. F.668.50 - Ruban adhésif en caoutchouc expansé, de couleur noire à alvéoles fermées, avec film protectif jetable. Hauteur 50 mm. - Longueur 10 m.

Indiqué pour l'isolation de la tuyauterie chaude et froide et en particulier dans les installations de production et de distribution du froid et conditionnement sur pièces spéciales. Indiqué également où l'isolation est impossible sur coupelles tubulaires. Épaisseur 3 mm.

Quantité d'achat ≥	1	10
Prix €	4,50	4,28



Art. F.664.10



Exemples

Art. F.664.10 - Ruban protectif auto-agglomérant pour les parties du tuyau dont le revêtement externe a été enlevé pour réaliser le raccord. La réglementation prévoit que ces parties doivent être recouvertes par le ruban protectif de couleur jaune.

Largeur: 25 mm., épaisseur: 0,5 mm., longueur: 5 m.

Prix € 21,38

Outils et matériaux pour le ramonage de chaudières, poêles et conduits de fumées

Brosses-hérissons de nettoyage



Art. N.570

Art. N.570 - Kit de ramonage du conduit de fumée composé de:
 • Canne flexible en acier avec revêtement en plastique, dans la longueur indiquée.
 • Poignée applicable incluse.
 • Hérisson rond nylon dans le diamètre indiqué. (D'autres hérissons sont disponibles à part, voir Art. F.638/639).

Longueur canne: 2 m.

Diamètre hérisson mm. Ø	80	100	120
Art. code	N.570.80	N.570.00	N.570.02
Prix €		15,30	

Longueur canne: 3 m.

Diamètre hérisson mm. Ø	80	100	120
Art. code	N.570.18	N.570.10	N.570.12
Prix €	18,49	18,91	19,12



Art. N.572.25

Art. N.572.25 - Kit de ramonage de cheminée composé de:
 • n. 6 cannes en polypropylène de 1 m. (6 m. au total) avec filet M 12.
 • Poignée applicable incluse.
 • Hérisson rond en acier diamètre 250. (D'autres hérissons sont disponibles à part, voir Art. F.638/643).

Prix € 39,22



Art. F.638



Art. F.639

Art. F.638 - Brosse-hérisson en nylon avec embout en acier M12, compatible avec toutes les rallonges.

Ø mm.	30	40	50	60	70
Art. code	F.638.13	F.638.14	F.638.15	F.638.16	F.638.17
Prix €	3,05	3,05	3,05	3,05	3,27
Ø mm.	80	100	120	150	160
Art. code	F.638.18	F.638.20	F.638.22	F.638.25	F.638.26
Prix €	3,27	3,30	3,25	3,53	3,77
Ø mm.	180	200	250	300	
Art. code	F.638.48	F.638.42	F.638.45	F.638.43	
Prix €	4,22	4,58	5,35	7,40	

Art. F.639 - Brosse-hérisson rond en acier avec embout en acier M12, compatible avec toutes les rallonges.

Ø mm.	30	40	50	60	70	80
Art. code	F.639.30	F.639.40	F.639.50	F.639.60	F.639.70	F.639.80
Prix €	2,68	2,68	2,95	2,95	2,95	3,29
Ø mm.	150	180	200	250	300	350
Art. code	F.639.15	F.639.18	F.639.20	F.639.25	F.639.33	F.639.35
Prix €	4,90	5,16	6,04	7,43	9,82	12,10

Art. F.640 - Cannes et rallonges applicables aux brosses-hérissons avec filet M12.

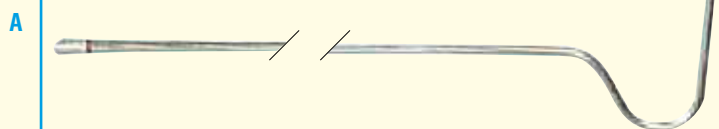
Art. code	Réf. photo	Type	Matériel	Longueur	Prix €
F.640.00	A	Canne avec poignée	Acier zingué	1000 mm.	5,52
F.640.10	B	Rallonge de canne	Acier zingué	1000 mm.	4,26
F.640.50	C	Rallonge de canne	Acier zingué	500 mm.	5,04
F.640.11	D	Rallonge de canne	Pliable en PPL	1000 mm.	3,78

Art. F.641.10 - Canne flexible prolongeable avec poignée, applicable aux brosses-hérissons avec filet M12. Longueur: 1 m.

Prix € 13,54

Art. F.643 - Hérisson rond en nylon avec embout flexible en acier M12, compatible avec toutes les rallonges.

Diamètre mm.	80	100
Art. code	F.643.80	F.643.10
Prix €	4,62	3,95



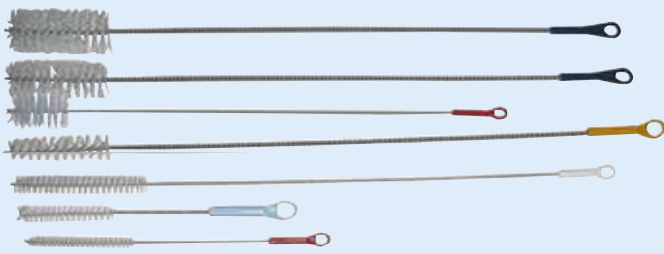
Art. F.640



Art. F.641.10



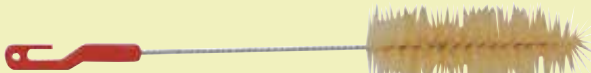
Art. F.643



Art. F.635



Art. F.626.12



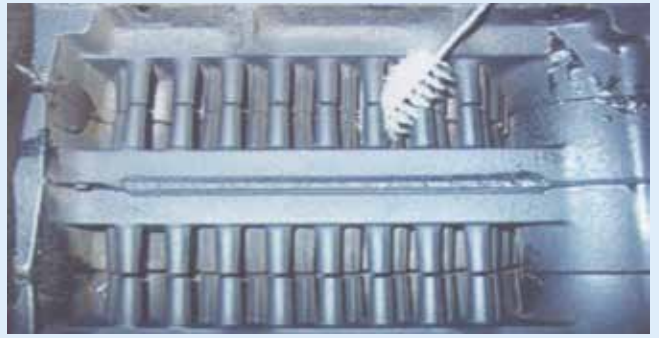
Art. F.630.60



Art. F.637.70

Art. F.637.70 - Sachet de 2 brosses-hérissons en nylon Ø 70 pour le nettoyage de l'échangeur de chaleur des chaudières murales à gaz.

Prix € 2,05



Art. F.635 - Sachet de 5 brosses en nylon de longueur 710 mm.

Art. code	Diamètre	Prix €
F.635.20	20	4,67
F.635.30	30	4,67
F.635.40	40	5,06
F.635.50	50	5,06

Art. F.626.12 - Sachet de 5 pinceaux courbés 36 x 10 mm. pour le nettoyage interne des chaudières murales.

Prix € 4,35

Art. F.630.60 - Sachet de 5 brosses en PPL Ø 60 mm., longueur 420 mm., pour le nettoyage interne des chaudières murales.

Prix € 5,13

Aspirateurs pour le nettoyage des chaudières et extraction des cendres



Art. F.733.20

Art. F.733.20 - Aspirateur professionnel TECO W20S avec moteur bi-étagé de 1200 W, pour le nettoyage des chaudières, de puissance élevée, avec cuve en acier inox de 20 litres. De poids et encombrement très limités, également avec fonction de souffleur. 230 Vac.

Livré avec les accessoires suivants:

• Tube flexible de 2,5 m. • Tube acier 1 m. • Porte-brosse • Lance plate.

Dépression mm.	Air aspiré m³/h	Hauteur avec chariot	Poids Kg.
2200	170	670	11

Prix € 308,80

Art. F.734.15 - Aspirateur transportable à dos TECO SET, particulièrement adapté pour le nettoyage des chaudières murales des appartements. 230 Vac.

Livré avec les accessoires suivants:

• Tube flexible de 2 m. • n. 2 becs d'aspiration • n. 10 filtres à sacs.

Moteur	Watt	Capacité cuve l.	Poids Kg.
Bi-étagé	1300	9	8

Prix € 167,71



Art. F.734.15



Art. F.735.00

Art. F.735.00 - Sachet de 10 filtres à sacs pour l'aspirateur Art. F.734.15.

Prix € 19,90

Commencez à compter...
**LIVRAISONS SOUS
48/72 HEURES**



Produits pour le nettoyage de chaudières et poêles



Art. F.627.00



Art. F.628.02

Art. F.627.00 - Sachet de 2 brosses, de 90 x 170 x 15 mm. d'épaisseur, pour le nettoyage des chaudières et des poêles.

Prix € 0,87

Art. F.628.02 - Sachet de 2 rouleaux de papier tissu pour le nettoyage.

Caractéristiques de chaque rouleau: Hauteur: 250 mm. - Longueur: 250 m. - Poids: 3,00 Kg. x 2 - Feuilles par rouleau: 715 - Longueur feuilles: 350 mm.

Prix € 22,93



Art. F.415.00



Art. F.425.05



Art. F.415.00 - Spray de 400 ml. de détergent pour flamme, indiqué pour le nettoyage des échangeurs des chaudières.

Prix € 6,32

Art. F.425.05 - Bidon de 5 Kg. de détergent "TERMONET" désincrustant pour chambres de combustion de chaudières.

Produit concentré, étudié pour enlever facilement les dépôts de suie et les incrustations incombustibles des superficies d'échange thermique des chaudières.

Prix € 22,56



Art. F.426.20



Art. F.429.75



Art. F.426.20 - Bâton de ramonage de 200 g. de poudre pour dégrader la suie et les dépôts incombustibles.

Adapté à tous type de chaudières à combustible liquide (gasoil, essence, kérosène, huile combustible) et solide (bois, charbon, granulés). Enlève les incrustations corrosives et les oxydes en améliorant le rendement des chaudières, agissant dans les endroits plus inaccessibles de la chambre à combustion lors de la période de fonctionnement.

Prix € 9,07

Art. F.429.75 - Pulvérisateur de dégraissant nettoyant pour vitres de cheminées, fours et plaques de cuisson.

Dissout et élimine sans frotter les résidus carbonneux et la suie sur des surfaces telles que les vitres de cheminées, barbecues, fours et plaques de cuisson. Flacon avec pulvérisateur de 750 ml.

Prix € 5,70

Accessoires pour conduits de fumée



Pour la protection de votre profession, **ANTARES** vend exclusivement aux personnes inscrites aux registres professionnels de la Chambre de Commerce.



Art. E.163.00

Art. E.163.00 - Plaque de fumée porte-pyromètre en acier inoxydable.

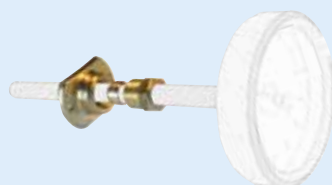
Prix € 50,16

Art. E.164.09 - Bride en laiton pour conduit de fumée, avec raccord pour insertion avec ogive en laiton et étanchéité pour le thermomètre de fumées à bulbe Ø 9 mm (Art. E.165).

Prix € 5,05



Art. E.164.09



Art. E.165 - Pyromètre de conduit pour température des fumées. Diamètre 60 mm. Échelle 0 ÷ 500 °C.

Longueur de la tige mm.	50	100	150	200	300
Art. code	E.165.50	E.165.10	E.165.15	E.165.20	E.165.30
Prix €	8,96	9,36	10,35	10,85	11,88

Art. F.730 - Emballage de 10 pièces de bouchons pour conduits de fumée, pour sonde de prélèvement des fumées avec joints en silicone et vis.

Type pour conduits de fumée	Simple		Coaxiaux	
Ø tube extérieur - Ø tube intérieur	16 mm. - 9,5 mm.		16 mm. - 9,5 mm.	
Art. code	F.730.80		F.730.86	
Quantité d'achat ≥	1	10	1	10
Prix €	27,64	26,89	31,52	30,67



Art. E.165



Art. F.730

Brûleurs à fioul pour petites puissances



Art. R.404

Principes de fonctionnement.

À pulvérisation mécanique à haute pression. Il assure ainsi un silence maximum et un confort optimal, même si installé dans les locaux domestiques.

Haut rendement.

Grâce à sa tête de combustion, facile à régler, même pendant le fonctionnement, il assure une combustion parfaite, sans fumée ni incombustibles.

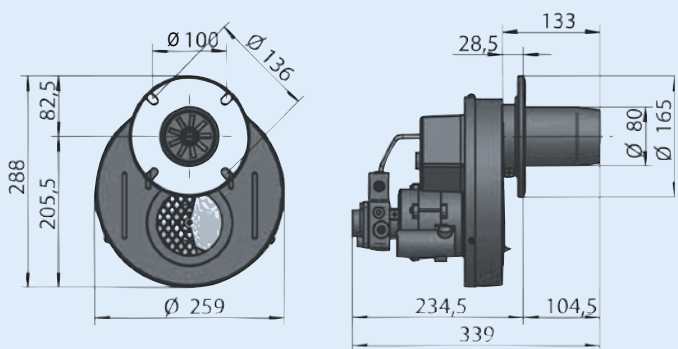
Fonctionnement automatique.

Contrôlé par des appareils électroniques de première qualité, homologués selon les normes VDE et DIN 4787, qui permettent la pré-ventilation, ainsi que le pré-allumage et le post-allumage.

Art. R.404 - Brûleur du type BLACK complètement automatique à mazout avec flamme avec ouverture et fermeture automatique de l'air. Pour foyers normaux ou semi-pressurisés.

230 V - 50 Hz - Sans gicleur. Pour le gicleur voir art. R.040 et R.041 à page 188 (F).

Art. code	Type	Débit kg/h	Puissance Cal/h	Puissance kW	Prix €
R.404.03	Black 3	1,5 ÷ 3	15.000 ÷ 30.000	17,3 ÷ 34,7	388,93
R.404.05	Black 5	2 ÷ 5	20.000 ÷ 50.000	23,1 ÷ 57,8	393,50



Pour tout code manquant ou produit introuvable,
CONTACTEZ-NOUS

TELEPHONE
+32 239 30 597

@ be@antaresint.com

WHATSAPP
+33 42 324 3080



Pièces détachées pour brûleurs et chaudières

Boîtes de contrôle brûleurs à mazout

BRAHMA

Série G22



Art. R.000.22

Série GF2 GF3



Art. R.001

Série GR1 FR1



Art. R.003.01

FERROLI Série OS1/PR



Art. R.004.01

Art. R.000.22 - Boîte de contrôle "BRAHMA" type G 22. Temps de pré-ventilation 10 sec. Temps de sécurité: 10 sec.

Quantité d'achat ≥	1	10
Prix €	63,15	61,15

Art. R.001 - Boîte de contrôle pour brûleur à mazout "BRAHMA" type GF2 - GF3.

Art. code	Vieille description	Nouvelle description	Code BRAHMA	TW Sec.	TS sec.	Prix €
R.001.02	GF2 S07	GF2 S10	18048200	10	10	61,28
R.001.03	GF3 S03	GF2 S10	18048300	20	5	63,41

Art. R.003.01 - Boîte de contrôle pour brûleur à mazout "BRAHMA" type GR1 (FR1).

Prix € 62,98

Art. R.004.01 - Boîte de contrôle pour brûleur à mazout "BRAHMA" type OS1/PR (remplace OF1/R - FERROLI).

Prix € 175,41



Art. R.005



Pour la protection de votre profession, **ANTARES** vend exclusivement aux personnes inscrites aux registres professionnels de la Chambre de Commerce.

Art. R.005 - Cellule pour boîte "BRAHMA", type FC-/R avec diamètre 17 mm., longueur du câble 310 mm.

Conçue pour les appareils: G22 - GF2 - GF3 - G33 - Révélation: 3 ÷ 7 lux.

Art. code	Type	Quantité d'achat ≥	Prix €
R.005.00	FC7 avec cellule latérale	1	13,29
		10	12,87
R.005.01	FC7 avec cellule frontale	1	13,52
		10	13,18

Série OR



Art. R.006



Art. R.007.00

Art. R.006 – Appareil “BRAHMA” pour commande des brûleurs à mazout type OR.
Temps de pré-ventilation : 20 sec. Temps de sécurité : 5 sec.

Art. code	Type	Prix €
R.006.01	OR1 à 1 flamme	62,22
R.006.02	OR2 à 2 flammes	59,57
R.006.03	OR3/B	62,65

Art. R.007.00 - Cellule pour boîte BRAHMA type FC 11/R, avec diamètre 8 mm, longueur câble 310 mm.

Adaptée pour les appareils : OR 1 - OR 2 - OR 3 - OR1/2.

Détection : 3 ÷ 7 lux avec vue latérale et frontale.

Prix € 10,65

Série DR



Art. R.008

Visitez
NOTRE SITE



www.antaresint.com

Art. R.008 – Appareil “BRAHMA” pour commande des brûleurs à mazout type DR.

Art. code	Type	Prix €
R.008.01	DR1 à 1 flamme	70,94
R.008.02	DR2 à 2 flammes	70,91



Art. R.043

Art. R.043 – Socle pour connexions électriques des appareils “BRAHMA”.

Art. code	Type	Adapté pour:	Prix €
R.043.01	A - N	G 22 - GF 2 - SR 3 - OR 1 OR 2 - VE 3.2 - AT 5 - VM41	10,37
R.043.02	B	G 22 - GF 2 - SR 3 - OR 1 - OR 2 - VE 3.2 - AT 5	7,71
R.043.03	G	CM 191 2 - CM 391 2 - SM 191 2	8,45
R.043.04	NE	VM42 - MF2 - BR5.2V	11,39

LANDIS & GYR - SIEMENS



Art. R.021



Art. R.025.00

Art. R.021 – Appareil pour commande des brûleurs “LANDIS & GYR - SIEMENS”.

Modèle	LOA 24.171B27 interchangeable LOA 21 et LOA 22	LMO 44.255C2 interchangeable LOA 44
Art. code	R.021.01	R.021.44
Prix €	123,55	88,29

Art. R.025.00 – Photocellule pour appareils “LANDIS & GYR - SIEMENS”.

Type QRB 1. Longueur du câble : 310 mm.

Prix € 22,75

SATRONIC - HONEYWELL



Art. R.028



Art. R.029.01



Pour toute information sur les produits, vous pouvez nous envoyer des messages et des photos via WhatsApp.



Nous ne fournissons pas d'informations sur les produits par téléphone. La recherche de compatibilité de la pièce de rechange est un service gratuit destiné à faciliter l'achat du client. Nous n'assumons aucune responsabilité si le produit indiqué ne correspond pas.



Art. R.030.06

Art. R.028 - Boîte de contrôle pour brûleur à mazout “SATRONIC” “HONEYWELL” type TF.

230 V - 50 Hz. Le modèle TF.801 (1 allure) et le modèle TF.802 (2 allures) sont interchangeables avec l'ancien modèle TF.701.

Art. code	Modèle	Prix €
R.028.32	TF.832.3 - avec cellule MZ770S (Art. R.029.01) remplace TF.802	100,67
R.028.34	DK0974 remplace TF.834 - 1 flamme avec préchauffeur	97,97
R.028.36	TF.836 - 2 allures avec pré-allumage	88,28

Art. R.029.01 - Cellule pour boîte “SATRONIC” “HONEYWELL” MZ770S interchangeable avec FZ711S et FZ711G.

Avec vue radiale et axiale - sans câble avec prise à ressort. De couleur blanche.

Prix € 18,98

Art. R.030.06 - Câble avec prise à ressort, à angle, pour la cellule “SATRONIC” “HONEYWELL” à 2 pôles, longueur 60 cm.

Prix € 9,46

Boîtes d'allumage et contrôle pour brûleurs et chaudières à gaz

SATRONIC - HONEYWELL



Art. R.032.05



Art. R.032.33

Art. R.032. - Boîte de contrôle pour brûleur à gaz "SATRONIC" "HONEYWELL".

230 V - 50 Hz - sans socle. Le modèle TFI.812.2 peut remplacer les anciens modèles TFI.712 et TFI.812.1.

Art. code	Type	Temps pré-ventilation	Temps sécurité	Prix €
R.032.05	TFI.812.2	15 s	5 s	114,39
R.032.33	MMI.810.1 mod. 33	30 s	3 s	302,57
R.032.17	17010 AIRFLEX 001	-	-	171,16

Art. K.090.21 - Boîte de contrôle pour brûleur à mazout "SIEMENS - LANDIS & GYR" modèle LME 21.330 A2, qui est interchangeable avec le modèle LGB 21.

Prix € 107,31

LANDIS & GYR - SIEMENS



Art. K.090.21

Commencez à compter...
**Livraisons sous
48/72 HEURES**



Art. K.101.06 - Boîte de contrôle "BRAHMA" série AT pour brûleurs et chaudières à gaz.

Type: AT5 - TW:15 - TS:5 - Ref.: 18021002.

Prezzo € 327,38

BRAHMA Série BOX

Série AT



Art. K.101.06

Série CE



Art. K.103

Série CM



Art. K.105

Série MM



Art. K.107.01

Art. K.103 - Boîte de contrôle "BRAHMA" série CE pour brûleurs et chaudières à gaz.

Art. code	Type	TW	TS	Références	Prix €
K.103.04	CE1914	20	10	20658281- FRACARRO, ecc.	55,90
K.103.06	CE1914	1,5	10	20656331	56,67
K.103.08	CE3914	30	5	30658621- FRACARRO, ecc.	68,29

Art. K.105 - Boîte de contrôle "BRAHMA" série CM pour brûleurs et chaudières à gaz.

Art. code	Type	TW	TS	Références	Prix €
K.105.00	CM1911	1,5	10	20080001 BERETTA/VOKERA, RIELLO, ecc	67,05
K.105.01	CM1912	1,5	10	20083301 IMMERGAS, RIELLO, SIME, FINTERM	70,21
K.105.02	CM1912R	30	10	20085601 ROBUR, ecc.	67,30
K.105.03	CM1913	1,5	10	20086601 ROBUR, ecc.	63,97
K.105.05	CM381N.4	5	5	30030691	75,46
K.105.07	CM3912	1,5	10	30182801 STARGAS, BERETTA/VOKERA, ecc	77,90
K.105.10	CM3912B	10	10	30184121 BERETTA/VOKERA, ecc.	77,12

Art. K.107.01 - Boîte de contrôle "BRAHMA" modèle MM 191.4 pour brûleurs et chaudières à gaz.

Code Brahma: 22089901 - Compatible Beretta/Vokera et autres - TW=1,5 - TS=10.

Prix € 106,29

Série SE



Art. K.108.24



TÉLÉPHONE
+32 239 30 597



@ be@antaresint.com



WHATSAPP
+33 42 324 3080

Pour les codes non présents ou les produits que vous ne trouvez pas,
CONTACTEZ-NOUS

Art. K.108.24 - Boîte de contrôle "BRAHMA" modèle SE 192.4, pour brûleurs et chaudières à gaz.

Code Brahma: 24789303 - TW = 10 - TS = 10.

Prix € 63,81

Série SM



Art. K.110

Série SR



Art. K.112

Série VE



Art. K.113.32

Série VM



Art. K.114.41

N.B.

TW = Temps pré-ventilation en secondes

TS = Temps de sécurité pour arrêt en secondes



Visitez notre site

www.antaresint.com

BRAHMA Série EUROFLAT

Série CE



Art. K.130.05

Série CM



Art. K.132

Série SM



Art. K.134

Série HS



Art. K.136.16

Art. K.134 - Boîte de contrôle "BRAHMA" série SM pour chaudières à gaz.

Art. code	Type	TW	TS	Références	Prix €
K.134.01	SM 11	1,5	10	24080005	64,59
K.134.02	SM 11	5	10	24080665 - RIELLO, ecc.	65,83

Art. K.110 - Boîte de contrôle "BRAHMA" série SM pour brûleurs et chaudières à gaz.

Art. code	Type	TW	TS	Références	Prix €
K.110.01	SM152.2	5	10	24283961	74,06
K.110.02	SM191.1	1,5	10	24080001 BERETTA/VOKERA, RIELLO, ecc.	76,02
K.110.03	SM191.2	1,5	10	24083301 BERETTA/VOKERA, RIELLO, ecc.	75,37
K.110.04	SM192.2	1,5	10	24283301	75,37
K.110.05	SM192.4	1,5	50	24389401	76,78
K.110.06	SM352	10	5	18000401	337,50
K.110.07	SM592.2	30	5	36225421	64,92
K.110.08	SM592.2	1,5	10	36283301	70,14
K.110.09	SM592.2	5	10	36283961	66,13
K.110.10	SM592.S	1,5	5	36223321	92,27

Art. K.112 - Boîte de contrôle "BRAHMA" série SR pour brûleurs et chaudières à gaz.

Art. code	Type	TW	TS	Références	Prix €
K.112.01	SR 3	30	3	18000002	331,80
K.112.02	SR3CMO	0	10	18033001	261,29
K.112.03	SR3CM15	10	5	18033601	289,15
K.112.04	SR3CMF	0	10	18034952 FERROLI - THERMOVANA ecc.	127,89
K.112.05	SR3/RBO	30	3	18037052 BERETTA/VOKERA - RIELLO, ecc	276,79
K.112.06	SR3TR	0	10	18024011	282,01
K.112.07	SR3TRO	0	10	18024601	98,50

Art. K.113.32 - Boîte de contrôle "BRAHMA" modèle VE 3.2 pour brûleurs et chaudières à gaz.

Code Brahma: 18006005 - TW=30 - TS=2.

Prix € 424,24

Art. K.114.41 - Boîte de contrôle "BRAHMA" série VM pour brûleurs et chaudières à gaz.

Type: VM 41 - Code Brahma: 37200031 - TW=30 - TS=3.

Prezzo € 99,86

Art. K.130.05 - Boîte de contrôle "BRAHMA" modèle CE 11 pour chaudières à gaz.

Code Brahma: 20653005 - TW=1,5 - TS=10.

Prix € 54,87

Art. K.132 - Boîte de contrôle "BRAHMA" série CM pour chaudières à gaz.

Art. code	Type	TW	TS	Références	Prix €
K.132.01	CM 11	1,5	10	2008005 - IMMERGAS - FONDITAL - RIELLO - ICI, ecc.	60,58
K.132.02	CM 11	30	10	20082325	60,59
K.132.03	CM 11/10	1,5	10	20080306 - IMMERGAS, ecc.	63,52
K.132.04	CM 31	30	5	30082315 - ACCORONI, ecc	65,18
K.132.05	CM 31	1,5	10	30179535 - FONTECAL - RIELLO - IMMERGAS - SILE, ecc.	69,52
K.132.07	CM 32	1,5	10	30379515 - IMMERGAS, ecc.	73,17
K.132.08	CM 32	1,5	5	30379535 - TAERNOMATIC, ecc.	67,04
K.132.09	CM 32	1,5	60	30399805 - BERETTA/VOKERA - SYLBER, ecc.	72,22
K.132.10	CM 32CS PAR	5	30	30383495 - SIME - MTS/ARISTON, ecc.	99,83

Art. K.136.16 - Boîte de contrôle "BRAHMA" modèle HS31 pour chaudières à gaz.

Code Brahma: 30022416 - TW=30 - TS=5.

Prix € 114,25

BRAHMA Série MICROFLAT

Série CE



Art. K.140.14

Série NDM



Art. K.141

Série CM



Art. K.142



Série SM



Art. K.144

Série TM



Art. K.146



Série XM



Art. K.148



Série FM



Art. K.149



Série ECM



Art. K.153.00

KIT - Câblage



Art. R.042



N.B.
Pour les sondes de température d'origine, voir à la page 106 (F)

Art. R.042 - Kit d'accessoires pour le câblage des boîtes de contrôle "BRAHMA" type EUROFLAT, MINIFLAT, MICROFLAT.

Type pour:	CM 11 - CM 11 U CM 11 F12	CM 11 FR	CM 31 FR	CM 31 - CM 31 U CM 31 F12 - CM 31 F
Art. code	R.042.01	R.042.12	R.042.14	R.042.31
Prix €	1,61	1,82	2,33	2,13
Type pour:	CM 32 PR CM 32 POR	CM 32 CM 32 CSP-AR	FM 11	FM 31
Art. code	R.042.17	R.042.42	R.042.32	R.042.33
Prix €	2,43	2,55	2,13	3,21
Type pour:	SM 11 - SM 11 FRH	TM 11 CM 11 F/O	TM 31 TM 31 FH	
Art. code	R.042.11	R.042.41	R.042.43	
Prix €	2,04	1,70	2,25	

Art. K.140.14 - Boîte de contrôle "BRAHMA" modèle CE31F/R pour chaudières à gaz.

Code Brahma: 37173614 - TW=1,5 - TS=10 - Compatible BAXI, ecc.

Prix € 84,58

Art. K.141 - Boîte de contrôle "BRAHMA" Série NDM pour chaudières à gaz.

Art. code	Type	TW	TS	Références	Prix €
K.141.11	NDM 11 PR	30	5	37505006	67,04
K.141.32	NDM 32	20	5	37565010	82,17

Art. K.142 - Boîte de contrôle "BRAHMA" série CM pour chaudières à gaz.

Art. code	Type	TW	TS	Références	Prix €
K.142.01	CM11F	1,5	5	37100204	66,28
K.142.02	CM11F	1,5	10	37100211	63,66
K.142.03	CM11F	30	10	37100252 - ROBUR, ecc.	65,36
K.142.04	CM11F12	1,5	10	37100213 - IMMERGAS, ecc.	63,66
K.142.05	CM11F/O	1,5	10	37146211 - IMMERGAS, ecc.	65,80
K.142.07	CM11U	1,5	10	37050010	63,32
K.142.10	CM31F	1,5	10	37106211	69,62
K.142.11	CM31F	5	10	37106215	70,69
K.142.12	CM31F12	1,5	10	37106206	65,48
K.142.14	CM31/U	1,5	10	37056010	65,48
K.142.15	CM31/U	30	10	37056014 - ITALKERO, ecc.	64,86
K.142.18	CM32F	20	10	37109240	79,31
K.142.20	CM32PR	5	5	37180625	56,17
K.142.21	CM32PR	30	5	37180677	53,92
K.142.22	CM32PR	30	10	37180685 - ROBUR, ecc.	54,77

Art. K.144 - Boîte de contrôle "BRAHMA" série SM pour brûleurs et chaudières à gaz.

Art. code	Type	TW	TS	Références	Prix €
K.144.11	SM 11 F	1,5	10	37112211 - PENSOTTI, ecc.	69,10
K.144.14	SM 11 FR	1,5	10	37172414 - SARIGAS, ecc.	99,96
K.144.12	SM 11 FRH	1,5	10	37112012	69,82

Art. K.146 - Boîte de contrôle "BRAHMA" série TM pour chaudières à gaz.

Art. code	Type	TW	TS	Références	Prix €
K.146.01	TM11	1,5	10	37059010 - ARCA - JOANNES, ecc.	57,29
K.146.02	TM12	1,5	10	37062010 - RIELLO, ecc.	70,27
K.146.04	TM31	1,5	10	37065010 - ARCA - EUROTERM - JOANNES, ecc.	65,69
K.146.05	TM31F	1,5	10	37137212	65,54

Art. K.148 - Boîte de contrôle "BRAHMA" série XM pour chaudières à gaz.

Art. code	Type	TW	TS	Références	Prix €
K.148.01	XM11/F	1,5	5	37068002 - FERROLI	57,16
K.148.03	XM12	1,5	10	37071010	73,61

Art. K.149 - Boîte de contrôle "BRAHMA" série FM pour chaudières à gaz.

Art. code	Type	TW	TS	Références	Prix €
K.149.11	FM11	1,5	10	37010010 - SIME	70,38
K.149.31	FM31	5	10	37030015 - SIME	71,81

Art. K.153.00 - Équipement "BRAHMA" pour brûleurs à gaz type ECM 113 - 40000002 - TW 1,5 - TS 3.

Gère simultanément la sécurité de 3 flammes.

Prix € 116,28

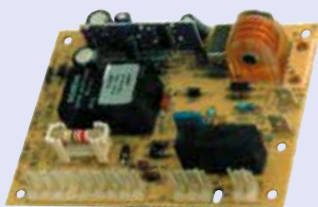
Circuit d'allumage et de contrôle HONEYWELL

Série S4560



Art. K.200

Série S4561



Art. K.202.02

Art. K.200 - Circuit d'allumage et de contrôle "HONEYWELL" série S4560, pour vannes à gaz.

Art. code	Modèle	Compatible pour	Prix €
K.200.01	S4560A1008	ICI - ZANUSSI	118,91
K.200.02	S4560C1004	ICI	153,03
K.200.03	S4560C1012	-	97,12
K.200.05	S4560D1010	BONGIOANNI	128,02
K.200.06	S4560B1006	-	164,86

Série S4562



Art. K.203

Série S4564



Art. K.204.06

Art. K.202.02 - Circuit d'allumage et de contrôle "HONEYWELL" série S4561, pour vannes à gaz.

Modèle S4561A1015 - Compatible pour: FER - FERROLI.

Prix € 166,24

Art. K.203 - Circuit d'allumage et de contrôle "HONEYWELL" série S4562, pour vannes à gaz.

Art. code	Modèle	Compatible pour	Prix €
K.203.03	S4562DM1006	FERROLI	182,57
K.203.04	S4562DM1022V01	FERROLI	115,54

Art. K.204.06 - Circuit d'allumage et de contrôle « HONEYWELL » série S4564, pour chaudières à gaz.

Code Honeywell: S4564BF1006. Compatible: Ferrolì 39813610.

Prix € 97,97

Série S4565



Art. K.205

Art. K.205 - Circuit d'allumage et de contrôle "HONEYWELL" série S4565, pour vannes à gaz.

Art. code	Modèle	Compatible pour	Prix €
K.205.02	S4565A2019	RADIANT	122,29
K.205.03	S4565A2050	CMI	189,86
K.205.06	S4565AF1064	RIELLO - CALORTECNICA - THERMITAL	167,96
K.205.35	S4565BF1112	BERETTA - RIELLO	108,10
K.205.09	S4565BF1054	THERMITAL	186,48
K.205.10	S4565BF1062	THERMITAL	84,46
K.205.88	S4565BF1088	FERROLI	161,48

Art. code	Modèle	Compatible pour	Prix €
K.205.16	S4565CD1021	UNICAL	98,97
K.205.18	S4565CD1039	HERMANN - UNICAL - VAILLANT	135,13
K.205.19	S4565CF1045	BERETTA/VOKERA - HERMANN - RIELLO - SIME - SYLBER	156,75
K.205.21	S4565CF1029	-	131,98
K.205.24	S4565CM1047	BONGIOANNI	255,94
K.205.27	S4565DD1045	HERMANN	80,23
K.205.34	S4565TM1021	VAILLANT	185,21

COMMENT COMMANDER

ON-LINE SHOP

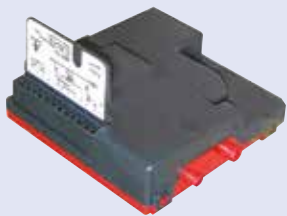
Sur notre site e-commerce
www.antaresint.com



COMMANDES DIRECTES ET IMMÉDIATES

Si la commande est effectuée en ligne ou par téléphone, **vous pouvez obtenir la confirmation immédiate** de la disponibilité des articles et en garantir la mise de côté.

Série S4567



Art. K.208

ANTARES

Depuis plus de 30 ans,
la solution idéale.



Art. K.208 - Circuit d'allumage et de contrôle "HONEYWELL" série S4567, pour vannes à gaz.

Art. code	Modèle	Compatible	Prix €
K.208.10	S4567A1019	Différentes marques	104,05
K.208.67	S4567B1017	Beretta/Vokera	98,15

Série S4575



Art. K.212.41

Série S4585



Art. K.214.03

Art. K.212.41 - Circuit d'allumage et de contrôle "HONEYWELL" série S4575, pour vannes gaz.

Code Honeywell: S4575B1041-2. Compatible: Savio, Lamborghini, Ferroli, etc.

Prix € 102,70

Art. K.214.03 - Circuit d'allumage et de contrôle "HONEYWELL" série S4585, pour vannes gaz.

Code Honeywell: S4585D1003 Compatible: Beretta/Vokera - Riello - Ferroli.

Prix € 82,40

Série S4962



Art. K.216

Série S4965



Art. K.218.08

Art. K.216 - Circuit d'allumage et de contrôle „HONEYWELL” série S4962.

Art. code	Modèle	Compatible pour	Prix €
K.216.04	S4962CM1004V	-	167,56
K.216.20	S4962CM2020	BOSCH 8708300244	141,89

Art. K.218.08 - Circuit d'allumage et de contrôle "HONEYWELL" série S4965.

Code Honeywell: S4965R3084 Compatible: FERROLI et autres.

Prix € 136,48

Série SM114



Art. K.220

Série SM165



Art. K.222

Art. K.220 - Carte d'allumage et de contrôle „HONEYWELL” Modèle SM114, pour vannes à gaz.

Art. code	Modèle	Compatible pour	Prix €
K.220.47	SM114.47	BAXI	176,34
K.220.50	SM114.50	BAXI	166,89
K.220.69	SM114.69	BAXI, Ecofour 1.14/1.14 F/1.24/1.24 F/24/24 F Fourtech 1.14/1.24/24/24 F, Mainfour 24/24 F/240 F, Différents modèles.	140,53

Série W4115



Art. K.226

Série W7075



Art. K.229.26

Art. K.222 - Circuit d'allumage et de contrôle "HONEYWELL" série SM165.

Art. code	Modèle	Compatible pour	Prix €
K.222.01	SM16501	FERROLI	170,94
K.222.02	SM16502	FERROLI	210,80
K.222.03	SM16503	FERROLI	196,61
K.222.04	SM16504	FERROLI	189,86

Art. K.226 - Circuit d'allumage et de contrôle "HONEYWELL" série W4115.

Art. code	Modèle	Compatible pour	Prix €
K.226.01	W4115B1192	FERROLI, ecc.	122,36
K.226.04	W4115B1333	FERROLI	158,97
K.226.06	W4115BM1008	BERETTA/VOKERA	186,72

Art. K.229.26 - Carte d'allumage et de contrôle „HONEYWELL” Série W7075.

Modèle W7075C1126. Compatible pour FERROLI, ecc.

Prix € 211,45

N.B.

Pour la gamme complète des sondes HONEYWELL, voir à la **page 107 (F)**.



Circuits imprimés électroniques d'allumage et de contrôle SIT

Série 503



Art. R.950

Série 537



Art. R.953

Art. R.950 - Circuit imprimé électronique d'allumage SIT série 0.503, pour chaudières à gaz.

Art. code	Type	TW	TS	Références	Prix €
R.950.11	0.503.001	30	10	BERETTA/VOKERA - CALORTECNICA	222,53
R.950.03	0.503.003	1,5	10	-	222,53
R.950.05	0.503.005	1,5	30	-	222,53
R.950.06	0.503.006	1,5	7,5	BERETTA/VOKERA - RIELLO	222,53
R.950.10	0.503.101	1,5	7,5	SIME	222,53
R.950.04	0.503.104	10	5	RIELLO	222,53
R.950.01	0.503.501	10	5	BERETTA/VOKERA - (ALURTECNICA)	222,53
R.950.02	0.503.602	1,5	10	SIME	222,53
R.950.73	0.503.703	1,5	60	-	182,68

Série 550



Art. R.955.27

Série 577



Art. R.956

Art. R.953 - Circuit imprimé électronique d'allumage SIT série 0.537, pour chaudières à gaz.

Art. code	Type	TW	TS	Références	Prix €
R.953.02	0.537.002	1,5	7,5	BERETTA/VOKERA - RIELLO - SIME Remplace 0.507.002	187,16
R.953.05	0.537.005	1,5	7,5	SAVIO	187,16
R.953.07	0.537.007	1,5	5	RIELLO	187,16
R.953.21	0.537.201	1,5	60	IDEALCLIMA	187,16
R.953.01	0.537.301	1,5	10	HERMANN (Micra) UNICAL - SIME Remplace 0.507.301	187,16
R.953.34	0.537.304	1,5	10	UNICAL	187,16
R.953.04	0.537.401	1,5	10	BIASI Remplace 0.507.401	187,16
R.953.51	0.537.501	1,5	60	IDEALCLIMA	187,16

Série 579



Art. R.957



Pour la protection de votre profession, **ANTARES** vend exclusivement aux personnes inscrites aux registres professionnels de la Chambre de Commerce.

Art. R.955.27 - Carte d'allumage/modulation SIT 0.550.27, pour chaudières à gaz.

Prix € 371,50

Art. R.956 - Circuit imprimé électronique d'allumage SIT série 0.577, pour chaudières à gaz.

Art. code	Type	TW	TS	Références	Prix €
R.956.10	0.577.101	1,5	10	ALPENINOX ELECTROLUX ZANUSSI	186,20
R.956.21	0.577.211	0	55	DE DIETRICH	206,40
R.956.04	0.577.304	1,5	10	UNICAL	145,27
-	0.577.305 remplacé par 0.579.305 Art. R.957.05				
R.956.01	0.577.601	1,5	10	BIASI	145,27
R.956.71	0.577.701	1,5	10	HERMANN	145,27

Art. R.957 - Circuit imprimé électronique d'allumage SIT série 0.579.

Art. code	Type	TW	TS	Références	Prix €
R.957.09	0.579.009	0	5	ACV	196,00
R.957.01	0.579.101	1,5	10	DBC	186,20
R.957.05	0.579.305	1,5	10	SIME	196,00
R.957.14	0.579.414	1,5	6	-	186,20

POUR LES CODES NON DISPONIBLES OU LES PRODUITS NON TROUVÉS,
CONTACTEZ-NOUS



TÉLÉPHONE
+32 239 30 597



be@antaresint.com



WHATSAPP
+33 42 324 3080

Circuits imprimés électroniques d'allumage spécifiques

CHAFFOTEUX ET MAURY



Art. R.655.21

Art. R.655.21 - Circuit imprimé électronique compatible pour chaudières murales "CHAFFOTEUX ET MAURY" F.F. - Flux forcé (60474).

Quantité d'achat ≥	1	5	10
Prix €	52,33	50,70	49,58

Sondes de température pour chaudières



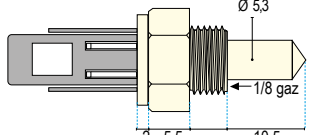

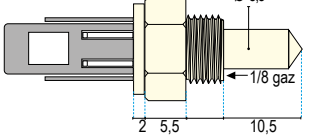
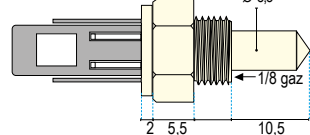

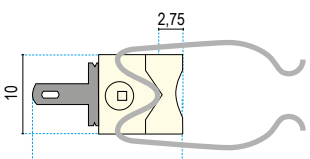
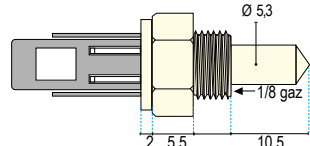
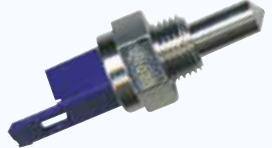
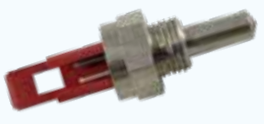
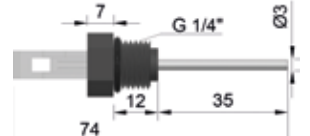
PHOTO	DESSIN	Art Code	Référence	Filet Matériel capsule	Raccord	Type thermistance	Couleur de référence à titre indicatif	Prix € /Quantité ≥	
								1	10
ARGO CLIMA									
 Art. K.302.01		K.302.01		1/8"	Lumberg	NTC 10K	Noir	1,83	1,60
				Laiton nickelé, hexagone 13					
 Art. K.303.01		K.303.01		1/8"	Lumberg	NTC 10K	Bleu	1,68	1,47
				Laiton nickelé, hexagone 13					
BAXI									
 Art. K.302.01		K.302.01		1/8"	Lumberg	NTC 10K	Noir	1,83	1,60
				Laiton nickelé, hexagone 13					
 Art. K.303.01		K.303.01		1/8"	Lumberg	NTC 10K	Bleu	1,68	1,47
				Laiton nickelé, hexagone 13					
 Art. K.387.01		K.387.01		-	Faston M 2,8 x 0,5	NTC 10K	Vert	20,82	18,24
				-					
BERETTA - RIELLO - VOKERA									
 Art. K.302.01		K.302.01		1/8"	Lumberg	NTC 10K	Noir	1,83	1,60
				Laiton nickelé, hexagone 13					
 Art. K.303.01		K.303.01		1/8"	Lumberg	NTC 10K	Bleu	1,68	1,47
				Laiton nickelé, hexagone 13					
 Art. K.321.01		K.321.01	R10027352	1/8"	Lumberg	NTC 10K	Rouge	1,89	1,66
				Laiton nickelé, hexagone 13					
 Art. K.333.00		K.333.00	B3435 4366463	1/4"	Lumberg	NTC 10K	Blanc	5,06	4,80

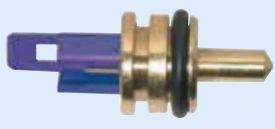
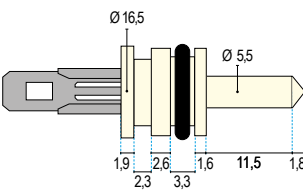

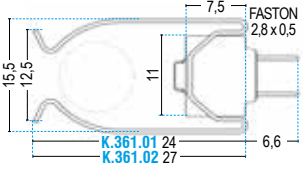

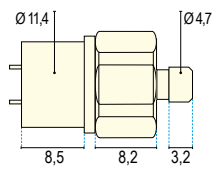

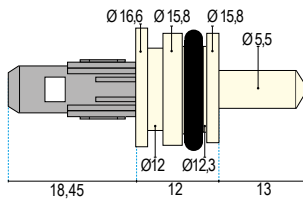

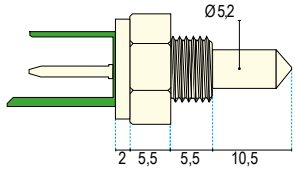

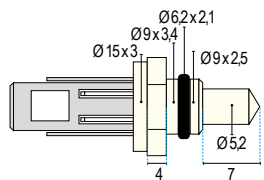

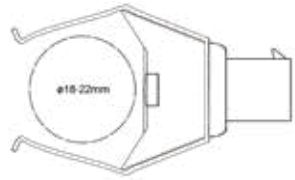
PHOTO	DESSIN	Art Code	Référence	Filet Matériel capsule	Raccord	Type thermistance	Couleur de référence à titre indicatif	Prix € /Quantité ≥	
								1	10
BERETTA - RIELLO - VOKERA									
 Art. K.323.01		K.323.01	R10027351		Lumberg	NTC 10K	Bleu	2,53	2,22
 Art. K.361		K.361.01 K.361.02			Faston M 2,8 x 0,5	NTC 10K B=3435	-	2,04	1,79
 Art. K.342.01		K.342.01		M 6 x 1	Faston M 2,8 x 0,5	NTC 10K	Noir	3,97	3,48
 Art. K.343.01		K.343.01			Laiton rond Ø 15	NTC 10K	-	7,15	6,26
BIASI - SAVIO - BSG									
 Art. K.311.01		K.311.01		1/8"	AMP	NTC 10K	Vert	1,76	1,54
 Art. K.312.01		K.312.01			Laiton nickelé	NTC 10K	Noir	1,76	1,54
 Art. K.317.01		K.317.01			Molex	NTC Double	Bleu/Noir	6,83	5,99


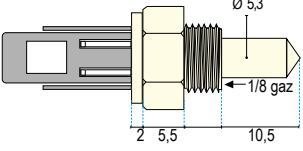
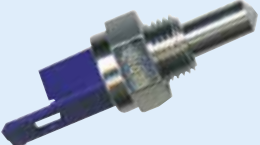
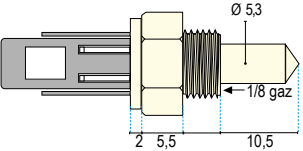
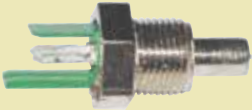
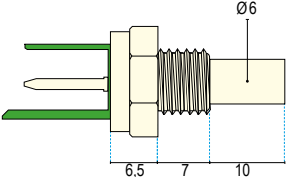
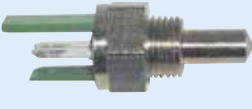
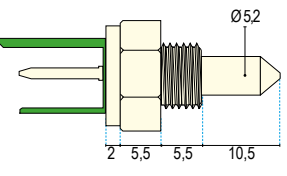
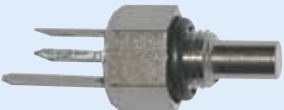
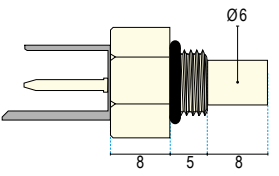

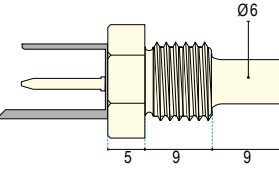

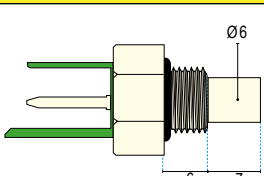

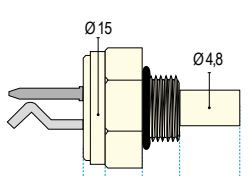
PHOTO	DESSIN	Art Code	Référence	Filet Matériel capsule	Raccord	Type thermistance	Couleur de référence à titre indicatif	Prix € /Quantité ≥	
								1	10
BONGIOANNI									
 Art. K.302.01		K.302.01		1/8"	Lumberg	NTC 10K	Noir	1,83	1,60
				Laiton nickelé, hexagone 13					
 Art. K.303.01		K.303.01		1/8"	Lumberg	NTC 10K	Bleu	1,68	1,47
				Laiton nickelé, hexagone 13					
DE DIETRICH - BIKLIM - NECA									
 Art. K.314.01		K.314.01	122155310	M 10 x 1	AMP	NTC 10K	Vert	2,12	1,85
				Laiton nickelé, hexagone 13					
EUROTHERM									
 Art. K.313.01		K.313.01		1/8"	AMP	NTC 2K	Vert	3,04	2,67
				Laiton nickelé, hexagone 13					
 Art. K.316.01		K.316.01		1/8"	AMP MODU 1	NTC 2k	Gris	3,05	2,67
				Laiton nickelé hexagone 15 ADZ					
FAIS									
 Art. K.328.01		K.328.01	Série Sintesi	M 12 x 1	AMP	PTC 1000 Ohm	-	3,69	3,47
				Laiton hexagone 15 ADZ					
FERROLI - FER - STARCLIMA									
 Art. K.304.01		K.304.01		1/8" O-ring	AMP	PTC 1K	Vert	2,54	2,23
				Laiton nickelé hexagone 15					
 Art. K.305.01		K.305.01		1/8" O-ring	Molex p.3.96	NTC 10K	-	1,87	1,63
				Laiton nickelé hexagone 15 ADZ					

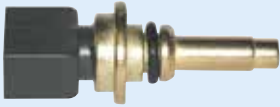
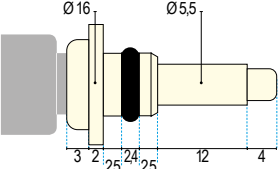

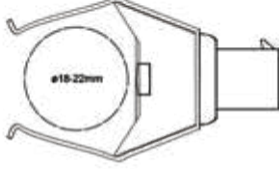

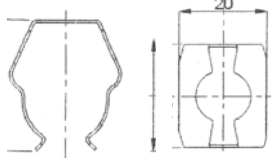

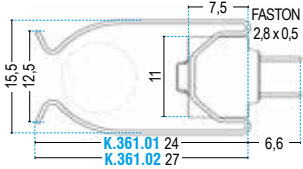

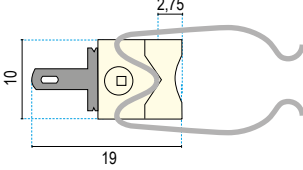

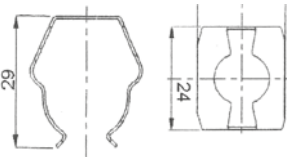

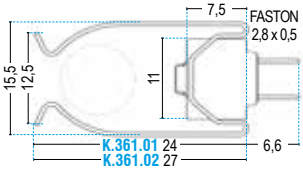

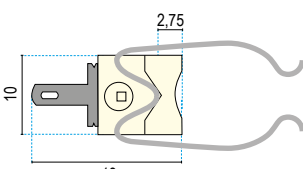
PHOTO	DESSIN	Art Code	Référence	Filet Matériel capsule	Raccord	Type thermistance	Couleur de référence à titre indicatif	Prix € /Quantité ≥	
								1	10
FERROLI - FER - STARCLIMA									
 Art. K.310.01		K.310.01		Raccord rapide Laiton	2 Faston M 2,8 x 0,5	NTC 5K	-	5,29	4,64
 Art. K.330.01		K.330.01		Diamètre du tube Ø 18 - 22	Molex	NTC Double	Blanc / Noir	7,49	6,56
 Art. K.360		K.360.01		Ø Diamètre 14 - 18 mm.	Faston M 2,8 x 0,5	NTC 10K B=3977	-	1,92	1,68
		K.360.02		Ø Diamètre 18 - 22 mm.				1,92	1,68
 Art. K.361		K.361.01		Ø Diamètre 14 - 18 mm.	Faston M 2,8 x 0,5	NTC 10K B=3435	Noir	2,04	1,79
		K.361.02		Ø Diamètre 18 - 22 mm.				2,02	1,77
 Art. K.386.01		K.386.01		Ø Diamètre 13 - 22 mm.	Faston M 2,8 x 0,5	NTC 10K	Rouge	9,07	7,96
GLOW-WORM									
 Art. K.360		K.360.01		Ø Diamètre 14 - 18 mm.	Faston 2,8 x 0,5	NTC 10K B=3977	-	1,92	1,68
		K.360.02		Ø Diamètre 18 - 22 mm.				1,92	1,68
 Art. K.361		K.361.01		Ø Diamètre 14 - 18 mm.	Faston 2,8 x 0,5	NTC 10K B=3435	Noir	2,04	1,79
		K.361.02		Ø Diamètre 18 - 22 mm.				2,02	1,77
 Art. K.386.01		K.386.01		M 10 x 1 Laiton nickelé hexagone 15	Faston 2,8 x 0,5	NTC 10K	Rouge	9,07	7,96


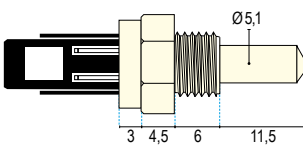
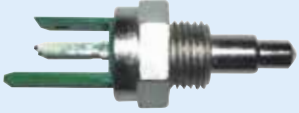
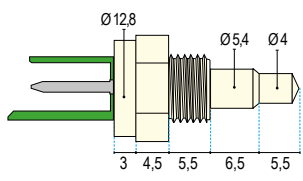

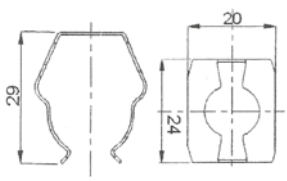

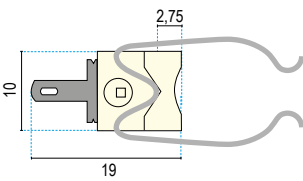

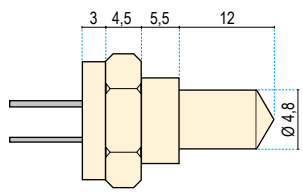
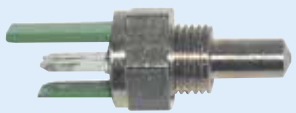
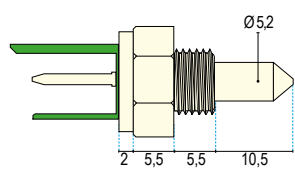

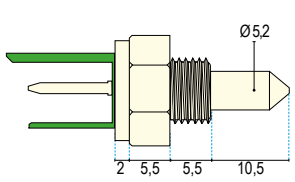

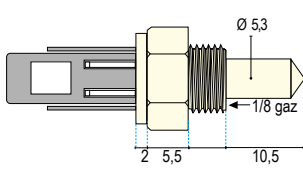
PHOTO	DESSIN	Art Code	Référence	Ellet Matériel capsule	Raccord	Type thermistance	Couleur de référence à titre indicatif	Prix € /Quantité ≥	
								1	10
HERMANN - BALTUR									
 Art. K.308.01		K.308.01	OC0542	1/8" O-ring	Lumberg	NTC 10K B=3977	Noir	2,96	2,60
				Laiton nickelé, hexagone 13					
 Art. K.318.01		K.318.01		1/8" O-ring	AMP MODU 1	NTC 10K	Vert	2,20	1,93
				Laiton nickelé, hexagone 13					
 Art. K.360		K.360.01 K.360.02			Faston 2,8 x 0,5	NTC 10K B=3977	-	1,92	1,68
								1,92	1,68
 Art. K.386.01		K.386.01		M 10 x 1	Faston 2,8 x 0,5	NTC 10K	Rouge	9,07	7,96
				Laiton nickelé hexagone 15					
HONEYWELL									
 Art. K.320.01		K.320.01	T7335A2002	1/8"	Faston 2,8 x 0,5	NTC 10K	-	4,22	3,70
				Laiton nickelé hexagone 11					
ICI									
 Art. K.313.01		K.313.01		1/8"	AMP	NTC 2K	Vert	3,04	2,67
				Laiton nickelé, hexagone 13					
IDRAGAS									
 Art. K.313.01		K.313.01		1/8"	AMP	NTC 2K	Vert	3,04	2,67
				Laiton nickelé, hexagone 13					
IMMERGAS									
 Art. K.302.01		K.302.01		1/8"	Lumberg	NTC 10K	Noir	1,83	1,60
				Laiton nickelé, hexagone 13					

PHOTO	DESSIN	Art Code	Référence	Filet Matériel capsule	Raccord	Type thermistance	Couleur de référence à titre indicatif	Prix € /Quantité ≥	
								1	10
IMMERGAS									
 Art. K.303.01		K.303.01		1/8"	Lumberg	NTC 10K	Bleu	1,68	1,47
				Laiton nickelé, hexagone 13					
 Art. K.325.01		K.325.01	Type Supersonda	1/8"	Lumberg	NTC 10K	Blanc	2,12	1,86
				Laiton nickelé, hexagone 13					
JUNKERS - BOSCH - ELM LEBLANC									
 Art. K.319.01		K.319.01		-	Faston 6,3 mm.	NTC 12K	Jaune	7,00	6,13
				-					
LAMBORGHINI									
 Art. K.327.01		K.327.01		1/8"	Lumberg	NTC 10K	Bleu	2,11	1,85
				Laiton nickelé hexagone 15 ADZ					
 Art. K.302.01		K.302.01		1/8"	Lumberg	NTC 10K B=3435	Noir	1,83	1,60
				Laiton nickelé, hexagone 13					
 Art. K.303.01		K.303.01		1/8"	Lumberg	NTC 10K	Bleu	1,68	1,47
				Laiton nickelé, hexagone 13					
MTS - ARISTON - MERLONI									
 Art. K.306.01		K.306.01		1/8" O-ring	AMP	NTC 10K	Vert	1,79	1,57
				Laiton nickelé hexagone 15 ADZ					
 Art. K.307.01		K.307.01		1/8" O-ring	AMP	NTC 10K	Vert	1,96	1,72
				Laiton nickelé hexagone 15 ADZ					


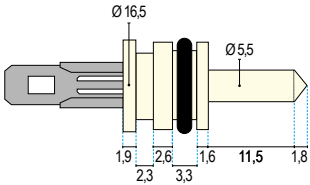

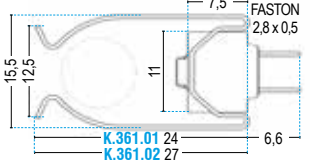


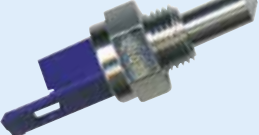
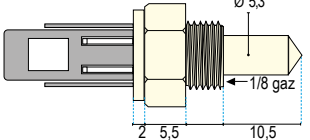

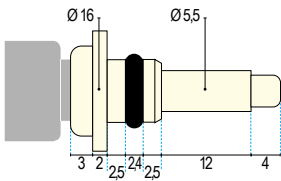

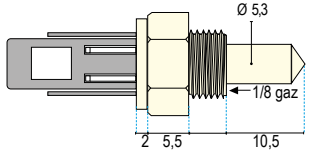

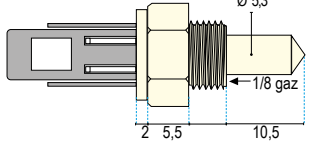
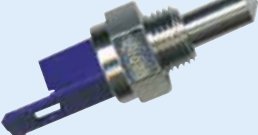
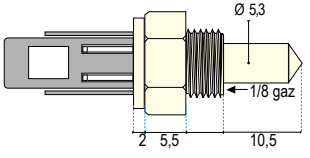
PHOTO	DESSIN	Art Code	Référence	Fillet Matériel capsule	Raccord	Type thermistance	Couleur de référence à titre indicatif	Prix € /Quantité ≥	
								1	10
MTS - ARISTON - MERLONI									
 Art. K.323.01		K.323.01	R10027351	Raccord rapide	Lumberg	NTC 10K	Bleu	2,53	2,22
 Art. K.361		K.361.01 K.361.02		Ø Diamètre 14 - 18 mm. Ø Diamètre 18 - 22 mm.	Faston 2,8 x 0,5	NTC 10K B=3435	-	2,04 2,02	1,79 1,77
OCEAN - CHAFFOTEAUX - DEVILLE									
 Art. K.309.01		K.309.01	OC0542	M 12 x 1	AMP	PTC KTY81 110	Vert	2,86	2,46
				Laiton nickelé hexagone 15					
 Art. K.303.01		K.303.01		1/8"	Lumberg	NTC 10K	Bleu	1,68	1,47
				Laiton nickelé, hexagone 13					
 Art. K.310.01		K.310.01		Raccord rapide	2 Faston M. 2,8 x 0,5	NTC 5K	-	5,29	4,64
				Laiton					
PARADIGMA - ECA									
 Art. K.302.01		K.302.01		1/8"	Lumberg	NTC 10K	Noir	1,83	1,60
				Laiton nickelé, hexagone 13					
RADIANT									
 Art. K.302.01		K.302.01		1/8"	Lumberg	NTC 10K	Noir	1,83	1,60
				Laiton nickelé, hexagone 13					
 Art. K.303.01		K.303.01		1/8"	Lumberg	NTC 10K	Bleu	1,68	1,47
				Laiton nickelé, hexagone 13					


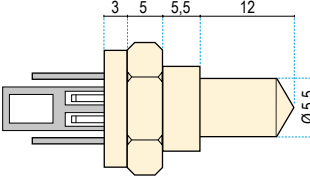

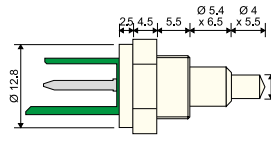

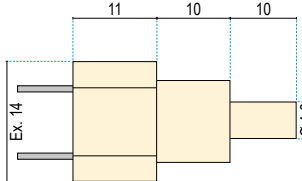

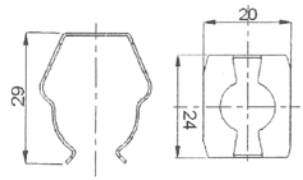

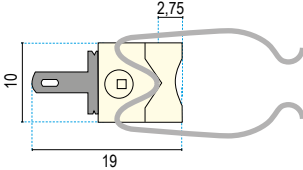
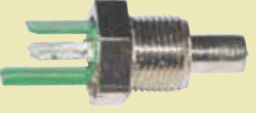
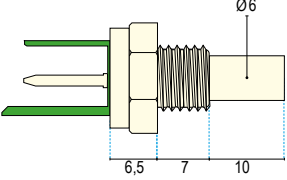
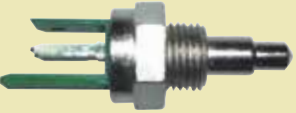
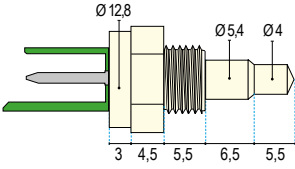

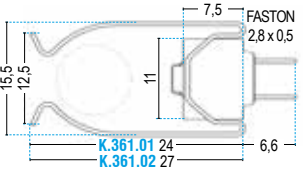
PHOTO	DESSIN	Art Code	Référence	Filet Matériel capsule	Raccord	Type thermistance	Couleur de référence à titre indicatif	Prix € /Quantité ≥	
								1	10
RADIANT									
 Art. K.322.01		K.322.01		1/8"	Lumberg	NTC 10K	Blanc	2,27	1,99
				Laiton hexagone 13					
RAVENHEAT									
 Art. K.315.01		K.315.01		1/8"	AMP MODU 1	NTC 10K	Vert	2,33	2,04
				Laiton nickelé hexagone 11					
 Art. K.315.02		K.315.02		M 10 x 1,5	Faston M 2,8 x 0,5	NTC 10K	-	5,48	4,80
				Laiton hexagone 14					
 Art. K.360		K.360.01		Ø Diamètre 14 - 18 mm.	Faston 2,8 x 0,5	NTC 10K B=3977	-	1,92	1,68
		K.360.02						Ø Diamètre 18 - 22 mm.	1,92
 Art. K.386.01		K.386.01		Ø Diamètre 13 - 22 mm.	Faston 2,8 x 0,5	NTC 10K	Rouge	9,07	7,96
ROCA									
 Art. K.314.01		K.314.01	122155310	M 10 x 1	AMP	NTC 10K	Vert	2,12	1,85
				Laiton nickelé, hexagone 13					
 Art. K.318.01		K.318.01		1/8"	AMP MODU 1	NTC 10K	Vert	2,20	1,93
				Laiton nickelé, hexagone 13					
 Art. K.361		K.361.01		Ø Diamètre 14 - 18 mm.	Faston 2,8 x 0,5	NTC 10K B=3435	-	2,04	1,79
		K.361.02		Ø Diamètre 18 - 22 mm.				2,02	1,77


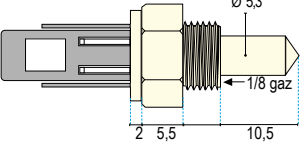
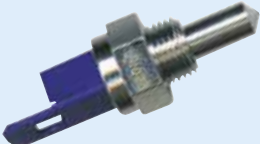
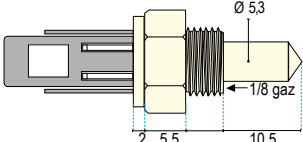

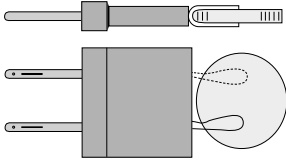

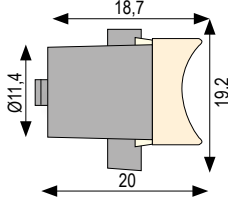

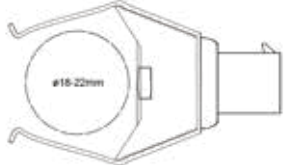

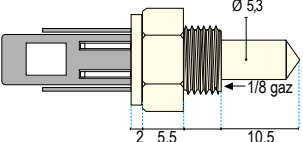

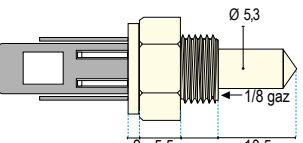

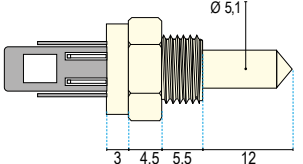

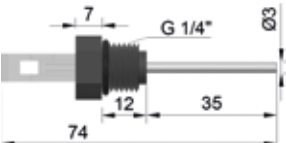
PHOTO	DESSIN	Art Code	Référence	Filet Matériel capsule	Raccord	Type thermi- stance	Couleur de référence à titre indicatif	Prix € /Quantité ≥	
								1	10
S. ANDREA									
 Art. K.302.01		K.302.01		1/8"	Lumberg	NTC 10K	Noir	1,83	1,60
 Art. K.303.01		K.303.01		1/8"	Lumberg	NTC 10K	Bleu	1,68	1,47
SAUNIER DUVAL									
 Art. K.391		K.391.01	54971	Pour sanitaire coupure 65°C	-	-	Orange	3,61	3,36
		K.391.02	54970	Pour chauffage	-	-	Violet	3,49	3,25
		K.391.03	-	-	-	-	Gris	4,45	4,14
SIME									
 Art. K.388.01		K.388.01		Ø Diamètre tube 18 mm.	Faston 2,8 x 0,5	-	Noir	3,94	3,45
 Art. K.317.01		K.317.01		Ø Diamètre tube 18-22 mm.	Molex	-	Bleu/Noir	6,83	5,99
SYLBER									
 Art. K.302.01		K.302.01		1/8"	Lumberg	NTC 10K	Noir	1,83	1,60
 Art. K.303.01		K.303.01		1/8"	Lumberg	NTC 10K	Bleu	1,68	1,47
 Art. K.321.01		K.321.01	R10027352	1/8"	Lumberg	NTC 10K	Rouge	1,89	1,66
 Art. K.333.00		K.333.00	B3435 4366463	1/4"	Lumberg	NTC 10K	Blanc	5,06	4,80


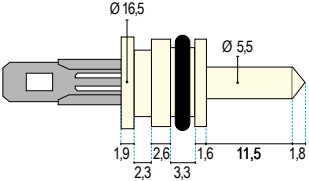

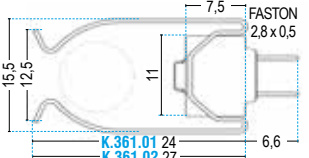

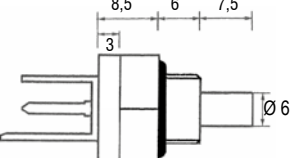

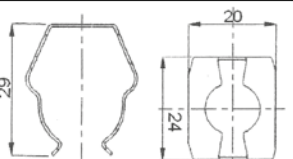

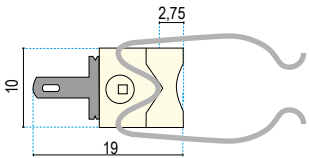

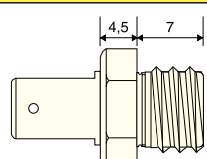

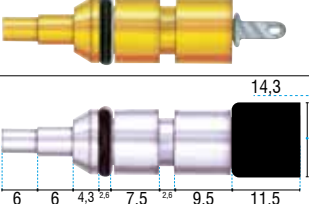
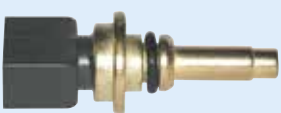
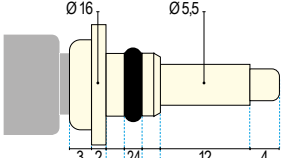

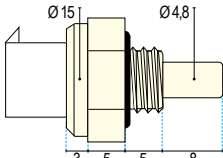

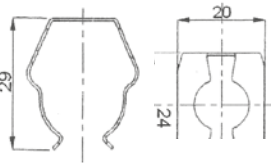

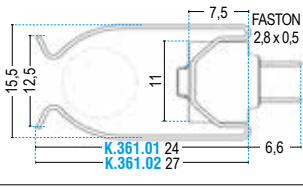

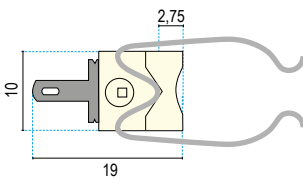
PHOTO	DESSIN	Art Code	Référence	Filet Matériel capsule	Raccord	Type thermi- stance	Couleur de référence à titre indicatif	Prix € /Quantité ≥	
								1	10
SYLBER									
 Art. K.323.01		K.323.01	R10027351	Raccord rapide	Lumberg	NTC 10K	Bleu	2,53	2,22
 Art. K.361		K.361.01 K.361.02			Faston 2,8 x 0,5	NTC 10K B=3435	-	2,04 2,02	1,79 1,77
UNICAL									
 Art. K.324.01		K.324.01		1/8" O-ring	AMP	NTC 10K	Vert	2,12	1,86
 Art. K.360		K.360.01 K.360.02			Faston 2,8 x 0,5	NTC 10K B=3977	-	1,92 1,92	1,68 1,68
 Art. K.386.01		K.386.01			Faston 2,8 x 0,5	NTC 10K	Rouge	9,07	7,96
VAILLANT									
 Art. K.301.01		K.301.01		M 10 x 1	Faston M. 6,3 x 0,8	NTC 3,374K	-	3,14	2,75
VISSMANN									
 Art. K.329.01		K.329.01		Raccord rapide	Faston 2,8	NTC 10K	-	12,20	10,69
WOLF									
 Art. K.310.01		K.310.01		Raccord rapide	2 Faston M. 2,8 x 0,5	NTC 5K	-	5,29	4,64
 Art. K.326.01		K.326.01		1/8"	Molex Minifit	NTC 4,7K	Neutre	7,13	6,24

PHOTO	DESSIN	Art Code	Référence	Fillet Matériel capsule	Raccord	Type ther- mi- stance	Couleur de référence à titre indicatif	Prix € /Quantité ≥	
								1	10
WORCESTER BOSCH GROUP									
 Art. K.360		K.360.01		Ø Diamètre 14 - 18 mm.	Faston 2,8 x 0,5	NTC 10K B=3977	-	1,92	1,68
		K.360.02						Ø Diamètre 18 - 22 mm.	1,92
 Art. K.361		K.361.01		Ø Diamètre 14 - 18 mm.	Faston 2,8 x 0,5	NTC 10K B=3435	Noir	2,04	1,79
		K.361.02		Ø Diamètre 16 - 22 mm.				2,02	1,77
 Art. K.386.01		K.386.01		Ø Diamètre 13 - 22 mm.	Faston 2,8 x 0,5	NTC 10K	Rouge	9,07	7,96

Ressorts de fixation pour câble de sonde



Art. R.147.18 - Pack de 10 ressorts de fixation pour câble des sondes sur les tubes de la chaudière Ø 18.

Composé d'un collier en tôle d'acier harmonique galvanisé.

Prix € 8,07

Art. R.753 - Ressort pour sonde.

Diamètre du tube mm.	12 - 14	
Art. code	R.753.14	R.753.16
Prix €	0,30	0,30

ORIGINAL Sondes originales


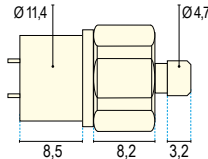

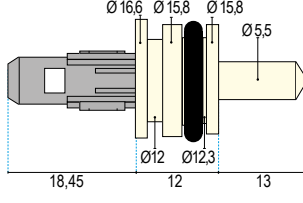

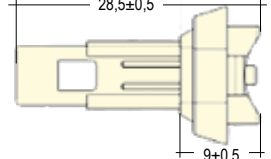

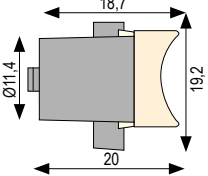

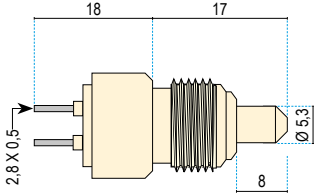

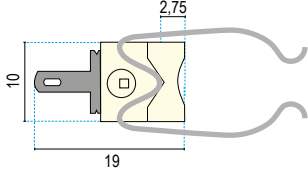

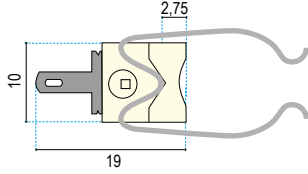
PHOTO	DESSIN	Art Code	Référence	Fillet Matériel capsule	Raccord	Type ther- mi- stance	Couleur de référence à titre indicatif	Prix € /Quantité ≥	
								1	10
BRAHMA									
 Art. K.342.01		K.342.01	ST03	M 6 x 1	Faston M 2,8 x 0,5	NTC 10K	Noir	3,97	3,48
				Laiton hexagone 13					
 Art. K.343.01		K.343.01	ST10	Raccord rapide	Lumberg	NTC 10K	-	7,15	6,26
				Laiton rond Ø 15					
 Art. K.390		K.390.01	ST11N L	Ø Diamètre tube 14 mm.	Lumberg	NTC 10K	Noir	4,51	3,95
		K.390.02						Ø Diamètre tube 18 mm.	4,63
 Art. K.388.01		K.388.01	ST04/1	Ø Diamètre tube 18 mm.	Faston 2,8 x 0,5	-	Noir	3,94	3,45

PHOTO	DESSIN	Art Code	Référence	Filet Matériel capsule	Raccord	Type thermi- stance	Couleur de référence à titre indicatif	Prix € /Quantité ≥	
								1	10
HONEYWELL									
 Art. K.340.01		K.340.01	T7335A2002	1/8"	Faston M 2,8 x 0,5	NTC 10K	-	26,99	23,65
				Laiton hexagone 11					
 Art. K.387.01		K.387.01	T7335D1115	-	Faston M 2,8 x 0,5	NTC 10K	Vert	20,82	18,24
				-					
 K.386.01		K.386.01	T7335D1008	Ø Diamètre 13 - 22 mm.	Faston 2,8 x 0,5	NTC 10K	Rouge	9,07	7,96

Sonde de température pour panneaux solaires




Pt 1000

Art. T.210.00

Art. T.210.00 – Sonde de température pour panneaux solaires Pt 1000 Cl. B EN60751

Capteur en tube inox 6 x 50 mm – Câble en silicone gris Longueur : 1000 mm –
Terminaisons avec embouts pré-isolés Plage de température: -50 / +180 °C.

Prix € 7,17



Pt 100

Art. T.224.00



NTC 47K

Art. N.142.47

Art. T.224.00 – Sonde de température pour panneaux solaires Pt 100

Sonde dans un tube inox 6 x 50 mm – Longueur: 2000 mm Plage de température:
-30 à +150 °C.

Prix € 1,75

Art. N.142.47 – Sonde étanche air et eau de type NTC 47K avec bulbe cylindrique en TPE 5 x 20 mm.

Température de fonctionnement: -40 °C à +110 °C. Longueur de la capsule: 20 mm.
Diamètre: 5 mm. Type de câble: rond à double isolation en TPE – Longueur: 1 m.

Prix € 3,91

Sondes de température pour thermostats et régulateurs de température

Sonde de température



Art. T.223

Art. T.223 - Sonde de température généralement utilisée pour les installations de chauffage au sol, fournie avec 3 m de câble. Elle peut être raccordée aux thermostats Art. T.420, mais peut également être utilisée pour mesurer la température des tuyauteries ainsi que celle des environnements intérieurs et extérieurs.

Type NTC 25°C = 10K – Diamètre Ø 7 mm. Plage de réglage: -9,5 °C à 99,5 °C.

Type	Câble souple	Câble rigide conçu pour être inséré dans des gaines sous plancher
Art. code	T.223.00	T.223.03
Prix €	3,78	4,59

Sondes et capteurs de température pour chaudières et poêles à biomasse

Capteurs de température NTC

47K



Art. N.142.47

10K



Art. N.143.01

10K



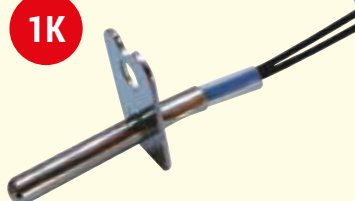
Art. N.145.02

10K



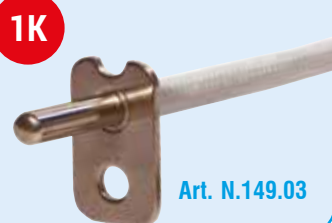
Art. N.146.04

1K



Art. N.147.01

1K



Art. N.149.03

Art. N.142.47 – Sonde étanche air et eau de type NTC 47K avec bulbe cylindrique en TPE 5 x 20 mm.

Température de fonctionnement: -40/+110 °C. Longueur de la capsule: 20 mm. Diamètre: 5 mm. Type de câble: rond à double isolation en TPE – Longueur: 1 m.

Prix € 3,91

Art. N.143.01 – Sonde air de type NTC 10K avec capsule goutte en époxy PVC.

Température de fonctionnement: -30/+105 °C. Longueur de la capsule: 5 mm. Diamètre: 3 mm. Type de câble: PVC HT 105° – Longueur: 1 m.

Prix € 2,01

Art. N.145.02 – Sonde air de type NTC 10K avec bulbe en TPE 6 x 5 x 15 mm.

Température de fonctionnement: -50/+120 °C. Longueur de la capsule: 15 mm. Dimensions du bulbe : 6 x 5 mm. Type de câble: plat en TPE – Longueur : 1 m.

Prix € 2,25

Art. N.146.04 – Sonde air étanche de type NTC 10K avec bulbe cylindrique en TPE 5 x 20 mm

Température de fonctionnement: -50/+110 °C. Longueur de la capsule: 20 mm. Diamètre : 5 mm. Type de câble : rond à double isolation en TPE – Longueur : 1 m.

Prix € 2,74

Art. N.147.01 – Sonde de contrôle des fumées de type NTC 1K 300°C avec bride de fixation 20 + 20 mm.

Température de fonctionnement: 0/+300 °C. Longueur de la capsule: 40 mm. Diamètre : 4 mm. Type de câble: Téfion – Longueur: 200 mm.

Prix € 3,45

Art. N.149.03 – Sonde de contrôle des fumées de type NTC 1K 300°C avec bride de fixation 11 mm et gaine de protection, avec bulbe en inox.

Température de fonctionnement: 0/+300 °C. Longueur de la capsule: 11 mm. Diamètre: 4 mm. Longueur: 1 m.

Prix € 7,30

Thermocouples de température

J



Art. N.150

J



Art. N.153

K



Art. N.155.00

K



Art. N.157.00

K



Art. N.159.00

Art. N.150 - Thermocouple de température type "J" avec tube inox et câble "Vetrotex".

Température de fonctionnement: 0/+350 °C.

Art. code	Ø mm.	Longueur mm.	Prix €
N.150.01	4 X 30	880	6,54
N.150.02	4 X 30	1.250	7,04
N.150.04	4 X 40	880	6,28
N.150.05	4 X 40	1.250	7,41

Art. N.153 - Thermocouple de température type "J" avec tube inox et câble "Vetrotex", avec bride de fixation 23 + 17 mm.

Température de fonctionnement: 0/+350 °C.

Art. code	Ø mm.	Longueur mm.	Prix €
N.153.01	4 X 40	880	6,87
N.153.02	4 X 40	1.250	7,41

Art. N.155.00 - Thermocouple pour le contrôle des fumées type "K" 550°C.

Température de fonctionnement: 0/+550 °C. Capsule : 6 x 60 mm. Longueur de la capsule: 60 mm. Diamètre: 6 mm. Type de câble: Fibre de verre, Longueur du câble : 3 m.

Prix € 9,82

Art. N.157.00 - Thermocouple pour le contrôle des fumées type "K" 400°C avec bride de fixation 20 + 20 mm.

Température de fonctionnement: 0/+400 °C. Capsule: 4 x 40 mm. Longueur de la capsule: 40 mm. Diamètre: 4 mm. Type de câble: Fibre de verre - Longueur du câble: 1,10 m.

Prix € 7,39

Art. N.159.00 - Thermocouple pour le contrôle des fumées type "K" 900°C.

Température de fonctionnement: 0/+900 °C. Capsule: 3 x 110 mm. Longueur de la capsule: 110 mm. Diamètre: 3 mm. Type de câble: Silicone - Longueur du câble: 2 m.

Prix € 18,36

N.B.

Pour la gamme complète des sondes, voir page 96 (F)

Vannes pour gaz "Honeywell"

Série VK4100C



Art. K.400.00

Série VK4100N



Art. K.401

Art. K.400.00 - Bloc combiné gaz "HONEYWELL", série VK4100C modèle VK4100C1000.

Compatible: BERETTA - FERROLI - IDEAL CLIMA - RIELLO - SYLBER.

Prix € 79,16

Art. K.401 - Bloc combiné gaz "HONEYWELL", série VK4100N.

Art. Code	Type	Références	Prix €
K.401.22	VK4100N2022	FERROLI - RIELLO	163,46
K.401.30	VK4100N2030	RAVENHEAT - TERMOVANA - UNICAL	170,26



Pour la protection de votre profession, **ANTARES** vend exclusivement aux personnes inscrites aux registres professionnels de la Chambre de Commerce.

Série VK4105A



Art. K.405

Art. K.405 - Bloc combiné gaz "HONEYWELL", série VK4105A.

Art. Code	Type	Références	Prix €
K.405.01	VK4105A1001	DALMED - ELECTROLUX - FAREL - RADIANT	80,40
K.405.27	VK4105A1027	BAXI - OCEAN - TADDIA - LAMBORGHINI	118,91
K.405.35	VK4105A1035	RADIANT - SIABS	172,29
K.405.50	VK4105A1050	BERETTA - CCM - IABER - RIELLO - WASSERGAS	206,75

Série VK4105C



Art. K.407

Série VK4105D



Art. K.409.08

Art. K.407 - Bloc combiné gaz "HONEYWELL", série VK4105C.

Art. Code	Type	Références	Prix €
K.407.09	VK4105C1009	AGA - BPS - BIASI - BPK - FERROLI - FOINOX - GARBIN - LAINOX - LAMBORGHINI - MCN - SAVIO - UNICAL	112,16
K.407.17	VK4105C1017	FERROLI - SIME	183,10
K.407.25	VK4105C1025	CALORTECNICA - EUKLIMA - NOVIMPIANTI - RIELLO	158,63

Série VK4105E



Art. K.410.07

Série VK4105G



Art. K.412

Art. K.409.08 - Bloc combiné gaz "HONEYWELL", série VK4105D modèle VK4105D1008.

Prix € 65,32

Art. K.410.07 - Vanne pour gaz "HONEYWELL", série VK4105E Modèle VK4105E1007.

Compatible: POTTERTON (Suprima).

Prix € 104,05

Série VK4105M



Art. K.414



Pour toute information sur les produits, vous pouvez nous envoyer des messages et des photos via WhatsApp.



Nous ne fournissons pas d'informations sur les produits par téléphone. La recherche de compatibilité de la pièce de rechange est un service gratuit destiné à faciliter l'achat du client. Nous n'assumons aucune responsabilité si le produit indiqué ne correspond pas.

Art. K.414 - Bloc combiné gaz "HONEYWELL", série VK4105M.

Art. Code	Type	Références	Prix €
K.414.14	VK4105M2014	BIASI - EUROTERM - FERROLI - GIROLUCA - RAVENHEAT - SAVIO - SIME	114,86
K.414.22	VK4105M2022	SAUNIER DUVAL	152,97
K.414.30	VK4105M2030	MTS	156,72
K.414.48	VK4105M2048	HERMANN	172,29
K.414.55	VK4105M2055	AIR CONTROL - EUROTERM - IMMERGAS - LAMBORGHINI	197,29
K.414.71	VK4105M2071	SAUNIER DUVAL	192,56
K.414.97	VK4105M2097	MTS	219,59
K.414.05	VK4105M2105	HERMANN	178,37
K.414.09	VK4105M5009	IMMERGAS	110,81
K.414.17	VK4105M5017	SIME	127,70
K.414.74	VK4105M5074	HERMANN	108,78

Art. K.412 - Bloc combiné gaz "HONEYWELL", série VK4105G.

Art. code	Type	Références	Prix €
K.412.05	VK4105G1005	BAXI - OCEAN - BIASI - CCM - ICI - IABER - RADIANT - SARIGAS	174,32
K.412.13	VK4105G1013	APEN GROUP - BPS - IMMERGAS - RADIANT - IDRAGAS - TERMOVANA	124,32
K.412.21	VK4105G1021	CALORTECNICA - EUKLIMA - NOVIMPIANTI - RIELLO	160,80
K.412.54	VK4105G1054	VAILLANT	152,02
K.412.02	VK4105G1112	RADIANT	107,38
K.412.53	VK4105G1153	FERROLI	116,21

Série VK4105N



Art. K.415

Série VK4105P



Art. K.417.37

Série VK4105Q



Art. K.418.10

Série VK4115V



Art. K.420

Série VK8115V



Art. K.426.36

Série VK8515M



Art. K.427

Série VK8525



Art. K.428

**V4600
V8600 >A - C - D**



Art. R.170.24

Art. K.415 - Bloc combiné gaz "HONEYWELL", série VK4105N.

Art. code	Type	Références	Prix €
K.415.13	VK4105N2013	BPK - DUAL - EUROTERM - FAREL - ICI - FINTERM - RIELLO - SANT'ANDREA - SAUNIER DUVAL (Thelia) - STARGAS - SILE - UNICAL - WASSERGAS	136,46
K.415.21	VK4105N2021	IMMERGAS	175,94

Art. K.417.37 - Bloc combiné gaz "HONEYWELL", série VK4105P, modèle VK4105P2037.

Références: ZANUSSI - IMMERGAS

Prix € 258,36

Art. K.418.10 - Bloc combiné gaz "HONEYWELL" série VK4105Q modèle VK4105Q2010.

Compatible: APEN GROUP - BIASI - FERROLI - LAINOX - MTS - NUOVA IDRAGAS - RHOSS.

Prix € 220,32

Art. K.420 - Bloc combiné gaz "HONEYWELL", série VK4115V.

Art. code	Type	Références	Prix €
K.420.06	VK4115V1006	COSMOGAS - IMMERGAS - RADIANT - SIME	80,93
K.420.14	VK4115V1014	MCN	116,90
K.420.71	VK4115V1071	IDEAL	114,82
K.420.39	VK4115V1139	FERROLI	140,93
K.420.04	VK4115V1204	BERETTA - ELCO	110,93
K.420.52	VK4115V1352	IDEAL	127,11

Art. K.426.36 - Bloc combiné gaz "HONEYWELL", série VK8115V modèle VK8115V1036.

Compatible: FONTECAL - GRUPPO IMAR - ICI - VAILLANT

Prix € 93,17

Art. K.427 - Bloc combiné gaz "HONEYWELL", série VK8515M.

Art. code	Type	Références	Prix €
K.427.15	VK8515M4520	HERMANN - SAUNIER-DUVAL 002012874 VAILLANT 0020135144	106,58
K.427.85	VK8515MR4571	VAILLANT VMW 275/4-7	112,66

Art. K.428 - Bloc combiné gaz "HONEYWELL", série VK8525.

Art. code	Type	Références	Prix €
K.428.25	VK8525MR1501	VAILLANT - ATMO TURBOLEC 0020053969	106,86
K.428.30	VK8525M1510	VAILLANT 053520	107,22

Art. R.170.24 - Bloc combiné gaz "HONEYWELL".

Type V8600C1020U - V8600C1053U, Tension V 24.

Prix € 186,05

COMMENT COMMANDER

**ON-LINE
SHOP**

Sur notre site e-commerce
www.antaresint.com



COMMANDES DIRECTES ET IMMÉDIATES

Si la commande est effectuée « **EN LIGNE** » ou par téléphone, **vous pouvez avoir la confirmation** immédiate de la disponibilité des articles et en assurer la réservation.

V4600 >N - Q
V8600



Art. R.173

VR4601

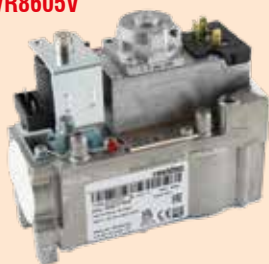


Art. R.175.01

Art. R.173 - Bloc combiné gaz "HONEYWELL" avec régulateur flamme.

Art. code	Type	Prix €
R.173.06	V4600N2006	153,17
R.173.30	V4600N2030	179,20
R.173.18	V4600Q2018	199,75
R.173.34	V4600Q2034	123,83
R.173.80	V8600N2080	155,23
R.173.71	V8600N2171	210,01
R.173.97	V8600N2197	167,17

VR4605 A - C
VR8605V



Art. R.174

VR4605M
VR4605N
VR4605Q



Art. R.177

Art. R.175.01 – Bloc à gaz « HONEYWELL », série VR4601, modèle VR4601QB2019.

Prix € 179,78

Art. R.174 - Bloc combiné gaz "HONEYWELL" type VR4605 - VR8605.

Art. code	Type	Prix €
R.174.03	VR4605AA1003	100,16
R.174.29	VR4605C1029	208,50
R.174.27	VR4605CA1027	189,77
R.174.68	VR4605CA1068	146,84
R.174.26	VR4605CA1126	259,68
R.174.86	VR8605VA1005	145,45

VR4611



Art. R.179.01

V4700E



Art. R.860

Art. R.177 - Bloc combiné gaz "HONEYWELL" avec régulateur de la flamme.

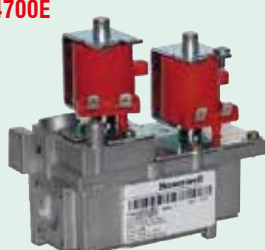
Art. code	Type	Prix €
R.177.57	VR4605MA2057	151,22
R.177.31	VR4605NA2031	133,59
R.177.64	VR4605NA2064	174,19

VR4700C



Art. R.861

VR4700E



Art. R.179.01 - Bloc combiné à gaz "HONEYWELL" Série VR4611 Modèle VR4611QB2000.

Prix €

Art. R.860 - Bloc électropilostatique pour gaz « HONEYWELL » Série V4700E.

Art. code	Type	Prix €
R.860.01	V4700E1049	79,97
R.860.64	V4700E1064	84,45
R.860.72	V4700E1072	256,08

Art. R.861 - Bloc combiné à gaz "HONEYWELL" Série VR4700.

Art. code	Type	Prix €
R.861.00	VR4700C4014	235,56
R.861.26	VR4700E1026	146,48
R.861.42	VR4700E1042	138,98

Art. R.862 - Bloc combiné gaz "HONEYWELL" série VR4705.

Art. code	Type	Prix €
R.862.23	VR4705A4023	274,04
R.862.13	VR4705C4013	248,13
R.862.53	VR4705C4153	246,88

Art. R.863.29 - Bloc combiné gaz « HONEYWELL » Type VR4705N4029 avec régulateur de flamme. 230V.

Prix € 390,26

**Expéditions
rapides et sûres**

**SANS FRAIS DE
TRANSPORT**

pour des
commandes
supérieures à

€ 480



Commencez à compter...

**LIVRAISONS EN
48/72 HEURES**





Art. R.880



Art. R.881



Art. R.882



Art. R.884



Art. R.886.02



Art. R.885

Série VR8700



Art. R.887.01

Art. R.887

Série VR8600



Art. R.887.05

V45900441.013

VK41...



Art. R.888.00



Art. R.890.20

Art. R.887 - Bobine pour bloc "HONEYWELL".

Art. code	Références	Pour blocs série	Volts	Prix €
R.887.01	45900406-001	V/VR8700...	24	13,77
R.887.05	45900406-005	Compact A. VR8600...	24	14,55

Art. R.888.00 - Redresseur 220-240V - 50 Hz pour blocs VK... prévues pour contrôleur de brûleur à allumage direct (DBI) - Réf. 45900441-018. C/w 800 mm.

Prix € 10,69

Art. R.890.20 - Interrupteur auxiliaire d'allumage pour blocs V4600... - V8600... - Réf. Q640A1002. Avec câble de 500 mm.

Prix € 7,40

Art. R.880 - Opérateur électro-magnétique "HONEYWELL" de rechange pour blocs combinés type V4400 et V4600 ou V8400 et V8600.

Art. code	Type	Pour vannes	Tension V	Raccord électrique	Prix €
R.880.71	V404A	V4400-V4600	220/240	Faston 6,3	58,02
R.880.97	V404A	V4400-V4600	220/240	Connecteur DIN43650	61,76
R.880.24	V804A	V8400-V8600	24	Faston 6,3	80,67

Art. R.881.02 - Servo-régulateur mécanique de pression "HONEYWELL" pour blocs combinés type V4400..., V8800..., V4600..., V8600..., VR4600.

Type : V5306E1002 ou V5306E1010. Échelle de pression : 2,5-20 mbar. Pression pré-réglée : 9 mbar.

Prix € 9,45

Art. R.882 - Servo-régulateur mécanique de pression à niveaux "HONEYWELL" pour blocs combinés type V4400 C.

Art. code	Type	Échelle pression	1° échelon de pression	Prix €
R.882.26	V5307E1126	2,5-18 mbar	2 mbar	54,64
R.882.26	V5307E1027	20-50 mbar	-	56,99

Art. R.884 - Modulateur de flamme pour gaz, soupapes de sécurité et de régulation "HONEYWELL" V5335.

Type	Pour gaz méthane V5335A2095	Pour gaz GPL V5335A2152
Art. code	R.884.01	R.884.02
Prix €	78,82	47,05

Art. R.885 - Dispositif de réglage flamme "HONEYWELL" pour combinés gaz contrôle.

Art. code	Type	Modèle	Couleur solénoïde	Pour blocs type	Prix €
R.885.12	V4336A2212	HIGH-LOW	Noir	V4600Q... VR4605Q...	59,04
R.885.26	V7335A2026 ou V7335A2125	MODUREG	Gris	V4600N... V8600N...	34,08
R.885.67	V7335A2067	MODUREG	Jaune	V4600N... V8600N...	33,78
R.885.32	V7335A2232	MODUREG	Jaune	V4600M.../VR4605NA... VR601MA...	56,99
R.885.83	V7335A2083	MODUREG	Jaune	V8600N.../VR4605NA... VR4615N...	33,78
R.885.24	V7335A2224 ou V7335A2190	MODUREG	Gris	VR4605NA...	57,28
R.885.73	V7335A2273	MODUREG	Jaune	VR4605MA...	47,88

Art. R.886.02 - Opérateur électrique avec servo-régulateur de pression "HONEYWELL" pour blocs type V4347A4017 ou V4347A4033 - Échelle pression 2 - 20 mbar - Pré-tarage d'usine 7 mbar.

Prix € 62,87

Bloc combiné à gaz SIT

Série ElectroSit 810



Art. R.180

Série 710



Art. R.183

Art. R.180 - Bloc électropilostatique pour gaz "SIT" type ELETTRISIT.

Art. code	Modèle	Ø F.	Raccord Thermocouple	Pour éléments	Prix €
R.180.02	0.810.136	1/2"	M 9x1 inférieur	Longs	348,04
R.180.56	0.810.156	1/2"	11/32" latéral	Courts	348,04
R.180.03	0.810.138	3/4"	M 9x1 inférieur	Courts	348,04
R.180.13	0.810.122	3/4"	M 9x1 latéral	Courts	347,94
R.180.20	0.810.200	3/4"	11/32" latéral	Courts	347,94
R.180.53	0.810.153	3/4"	11/32" inférieur	Courts	347,94
R.180.58	0.810.158	3/4"	M 9x1 inférieur	Courts	348,04

Série 610



Art. R.184.26

Série 630



Art. R.188.25

Art. R.183 - Bloc pour gaz "MINISIT" Série 0.710.

Art. code	Type	Configuration	Plage Thermostat	Prix €
R.183.93	0.710.193	B	37-72°C	188,70
R.183.99	0.710.199	C	30-90°C	168,40
R.183.04	0.710.204	-	40-90°C	194,09
R.183.50	0.710.650	E	100-340°C	169,05
R.183.43	0.710.743	-	120-200°C	251,26
R.183.17	0.710.817	-	-	199,31

Art. R.184.26 - Vanne de régulation et de sécurité "SIT" type 610AC3, modèle 0.610.001.

Prix € 263,27

Art. R.188.25 - Bloc combiné à gaz "SIT" série EUROSIT type 0.630.025.

Prix € 139,28



Art. R.210

Série Nova 820



Art. K.600

Art. R.210 - Brides de raccord pour blocs combinés électropilostatiques pour gaz

De forme carrée, complet avec o-ring et vis de fixation.

Entraxe latéral des trous de fixation: 24	Droite 3/8" F. en laiton		Droite 1/2" F. en laiton		Droite 1/2" M. en laiton		Droite 3/4" M. en laiton		Curva 1/2" F. en aluminium	
	Art. code	R.210.18	R.210.32	R.210.22	R.210.23	R.210.33				
Quantité ≥	1	50	1	50	1	50	1	50	1	50
Prix €	3,74	3,09	3,18	2,64	3,44	2,85	3,50	2,89	7,52	6,21

Entraxe latéral des trous de fixation: 36	Coude 1/2" F. en aluminium		Coude 3/4" F. en aluminium		Coude 1" F. en aluminium		Pleine en aluminium	
	Art. code	R.210.02	R.210.03	R.210.01	R.210.00			
Quantité ≥	1	50	1	50	1	50	1	50
Prix €	7,45	6,16	7,78	6,42	12,65	10,45	6,47	5,35

Entraxe latéral des trous de fixation: 36	Droite 1/2" F. en aluminium		Droite 1" F. en aluminium		Droite 3/4" M. en aluminium		Droite 1" M. en aluminium	
	Art. code	R.210.20	R.210.10	R.210.13	R.210.11			
Quantité ≥	1	50	1	50	1	50	1	50
Prix €	7,25	5,99	11,40	9,41	7,78	6,42	11,40	9,41

Série Nova 822



Art. K.601

Série Nova 824



Art. K.602

Art. K.601 - Bloc combiné à gaz SIT - Série Nova 822.

Art. code	Modèle	Compatible pour:	Prix €
K.601.02	0.822.002	ACCORONI	207,21
K.601.10	0.822.110	BAXI	207,21
K.601.11	0.822.111	BPK - HERMANN - IMAR - IMMERGAS - STARGAS - UNICAL	207,21
K.601.12	0.822.112	BPK - FINTERM	193,66
K.601.15	0.822.115	BPK - FINTERM - IMMERGAS	207,21
K.601.23	0.822.123	BERETTA - THERMITAL	243,56
K.601.24	0.822.224	IMMERGAS - VICTRIX	194,23
K.601.33	0.822.133	BPK - VAILLANT	207,21
K.601.51	0.822.251	ECOFLAM - SIME	233,89
K.601.53	0.822.253	THERMITAL	233,89

Art. K.600 - Bloc combiné à gaz SIT - Série Nova 820.

Art. code	Modèle	Compatible pour:	Prix €
K.600.10	0.820.010	EUROTERM - FONDITAL FONTECAL - KOLBAR	159,00
K.600.11	0.820.011	BPK - FERROLI - FINTERM - HERMANN IMAR - RIELLO	159,00
K.600.12	0.820.012	-	142,74
K.600.13	0.820.013	BERETTA - IMMERGAS - RIELLO	159,00
K.600.14	0.820.014	HERMANN	159,00
K.600.17	0.820.017	HERMANN	159,00
K.600.50	0.820.050	-	145,43
K.600.54	0.820.054	STARGAS	162,01

Art. K.602 - Bloc combiné à gaz SIT - Série Nova 824.

Art. code	Modèle	Compatible pour:	Prix €
K.602.10	0.824.010	EUROTERM - FINTERM - FONTECAL	211,46
K.602.12	0.824.012	MTS	211,46

Série Nova 825



Art. K.603

Série Nova 826



Art. K.604

Art. K.603 - Bloc combiné à gaz SIT - Série Nova 825.

Art. code	Modèle	Compatible pour:	Prix €
K.603.11	0.825.011	BIASI	214,66
K.603.13	0.825.013	CHAPEE - POTTERTON	200,62
K.603.15	0.825.015	FERROLI - GLOWWORM - MTS	214,66
K.603.24	0.825.024	--	315,98

Série Nova 827



Art. K.605

Série NovaMix 828



Art. K.606

Art. K.604 - Bloc combiné à gaz SIT - Série Nova 826.

Art. code	Modèle	Compatible pour:	Prix €
K.604.10	0.826.010	FRACARRO - OERTLI - ROBUR	238,95
K.604.11	0.826.011	BPK - STARGAS	252,75

Art. K.605 - Bloc combiné à gaz SIT - Série Nova 827.

Art. code	Modèle	Compatible pour:	Prix €
K.605.10	0.827.110	SIME	249,42
K.605.11	0.827.111	POTTERTON - UNICAL	249,42
K.605.12	0.827.112	--	189,77
K.605.17	0.827.117	WOLF	267,47
K.605.27	0.827.127	CHAPPEE - POTTERTON - MYSON	319,48
K.605.28	0.827.128	STARGAS - UNICAL	267,47
K.605.51	0.827.151	BIASI - MTS - SAVIO	249,42
K.605.53	0.827.153	BIASI - MTS	189,77

Série Tandem 830



Art. K.608

Série Tandem 836



Art. K.610

Art. K.606 - Bloc combiné à gaz SIT - Série Novamix 828.

Art. code	Modèle	Compatible pour:	Prix €
K.606.01	0.828.101	--	283,98
K.606.10	0.828.110	--	197,55
K.606.13	0.828.113	IDEAL	197,55

Série Tandem 837



Art. K.611

Série Sigma HI-LO 843



Art. K.613

Art. K.608 - Double bloc combiné à gaz SIT - Série Tandem 830.

Art. code	Modèle	Compatible pour:	Prix €
K.608.10	0.830.010	ROBUR	158,66
K.608.20	0.830.020	BAXI - IDEAL ELAN - POTTERTON	158,66
K.608.30	0.830.030	IMAR - LAMBORGHINI	158,66
K.608.34	0.830.034	BPK - FRACARRO - THERMITAL	158,66
K.608.35	0.830.035	BAXI - IMMERGAS - SIME	158,66
K.608.36	0.830.036	BUDERUS - SIEGER	158,66
K.608.37	0.830.037	ROBUR	148,28
K.608.40	0.830.040	ECOFLAM	158,66
K.608.43	0.830.043	FINTERM	158,66

Art. K.611 - Double bloc combiné à gaz SIT - Série Tandem 837.

Art. code	Modèle	Compatible pour:	Prix €
K.611.10	0.837.010	RIELLO	215,13
K.611.11	0.837.011	BAXI - BERETTA - BONGIOANNI FINTERM - HERMANN LAMBORGHINI - RIELLO	215,13
K.611.13	0.837.013	EUROTERM - FINTERM - IDEAL CLIMA - MTS - SIME	215,13
K.611.23	0.837.023	IMMERGAS	215,13
K.611.25	0.837.025	MTS - RAVENHEAT	215,13
K.611.00	0.837.100	BAXI	209,88
K.611.02	0.837.302	BAXI - HERMANN	241,45
K.611.05	0.837.305	RIELLO	275,81
K.611.06	0.837.306	-	128,78

Art. K.610 - Double bloc combiné à gaz SIT - Série Tandem 836.

Art. code	Modèle	Compatible pour:	Prix €
K.610.10	0.836.010	ECOFLAM - FAREL - FONTECAL - ROBUR	215,13
K.610.19	0.836.019	EUROTERM	222,53
K.610.21	0.836.021	FINTERM	174,52

Art. K.613 - Bloc combiné à gaz SIT - Série Sigma HI-LO 843.

Art. code	Modèle	Compatible pour:	Prix €
K.613.15	0.843.015	VAILLANT	164,17
K.613.17	0.843.017	ARISTON	164,17

Série Sigma 845



Art. K.615

Art. K.615 - Bloc combiné à gaz SIT - Série Sigma 845.

Art. code	Modèle	Compatible pour:	Prix €
K.615.16	0.845.016	-	130,47
K.615.39	0.845.039	UNICAL	130,37
K.615.51	0.845.051	SIME	130,37
K.615.56	0.845.056	SIME	111,78
K.615.57	0.845.057	ARCA - BIASI - FAREL - MTS HERMANN	130,37
K.615.58	0.845.058	KOLLBAR - MTS - RIELLO - STARGAS S.ANDREA - UNICAL	130,37
K.615.59	0.845.059	ARISTON	130,37
K.615.61	0.845.061	BIASI - ARISTON	130,37
K.615.62	0.845.062	BAXI - ARISTON	130,37
K.615.63	0.845.063	ARGO - IMMERGAS - SIME	130,37
K.615.67	0.845.067	VISSMANN	130,37
K.615.70	0.845.070	FONTECAL - RHOSS - RIELLO THERMITAL - UNICAL	130,37
K.615.72	0.845.072	ARISTON	130,37
K.615.74	0.845.074	VAILLANT	130,37
K.615.76	0.845.076	HERMANN - IMMERGAS	130,37
K.615.78	0.845.078	VAILLANT	130,37
K.615.79	0.845.079	VAILLANT	130,37
K.615.83	0.845.083	BIASI - IDEAL	133,79
K.615.84	0.845.084	RIELLO - FONDERIE SIME	133,79
K.615.94	0.845.094	FONDERIE SIME	137,83
K.615.95	0.845.095	VAILLANT	133,79
K.615.98	0.845.098	BOSCH - RADIANT	130,37
K.615.05	0.845.105	BOSCH	133,79
K.615.07	0.845.107	ARISTON	130,37
K.615.08	0.845.108	RIELLO	130,37
K.615.09	0.845.109	HERMANN	130,37
K.615.14	0.845.114	RIELLO	130,37
K.615.19	0.845.119	VAILLANT	130,37
K.615.53	0.845.123	VAILLANT	130,37
K.615.48	0.845.131	BAXI - UNICAL	130,37

Série Sigma 848



Art. K.618

Art. K.618 - Bloc combiné à gaz SIT - Série Sigma 848.

Art. code	Modèle	Compatible pour:	Prix €
K.618.03	0.848.003	COSMOGAS	125,70
K.618.05	0.848.005	ARISTON - ELCO	125,70
K.618.06	0.848.006	SIME	141,90
K.618.09	0.848.009	RIELLO	125,70
K.618.17	0.848.017	SIME	125,70
K.618.19	0.848.019	RIELLO	125,70
K.618.24	0.848.024	BOSCH	125,70
K.618.26	0.848.026	VISSMANN	125,70
K.618.32	0.848.032	PROTHERM - THERMONA	125,70
K.618.33	0.848.033	FONDITAL	115,31
K.618.37	0.848.037	ELECTROLUX - BIASI - TURK DEMIR DOKUM ROBUR	125,70
K.618.39	0.848.039	BAXI - KESTON	133,79
K.618.40	0.848.040	BAXI	141,90
K.618.42	0.848.042	FONTECAL - ARISTON - ECOFLAM	125,70
K.618.43	0.848.043	ECOFLAM	133,79
K.618.46	0.848.046	RIELLO	133,79
K.618.49	0.848.049	SIME	133,79
K.618.51	0.848.051	BAXI	133,79
K.618.52	0.848.052	WOLF	133,79
K.618.54	0.848.054	ARISTON - BAXI	141,90
K.618.59	0.848.059	BIASI - TURK DEMIR DOKUM	125,70
K.618.66	0.848.066	BAXI - COSMOGAS - RIELLO	141,90
K.618.68	0.848.068	DOMUSA	129,29
K.618.69	0.848.069	FONDERIE SIME	141,90
K.618.72	0.848.072	BIASI - FONTECAL - ARISTON	125,70
K.618.75	0.848.075	BAXI	141,90
K.618.76	0.848.079	GEMINOX	141,90
K.618.80	0.848.080	DE DIETRICH - SHUCO	133,79
K.618.93	0.848.093	BOSCH	125,70
K.618.97	0.848.097	FONDITAL	125,70
K.618.15	0.848.105	BOSCH	141,90
K.618.16	0.848.106	BAXI	125,70
K.618.07	0.848.107	BERETTA - HERMANN	141,90
K.618.18	0.848.108	BOSCH - LE BLANC	141,90
K.618.11	0.848.110	BIASI	125,70
K.618.98	0.848.118	BOSCH - TECNOCLIMA	125,70
K.618.99	0.848.119	BIASI	125,70
K.618.23	0.848.123	ARISTON	141,90
K.618.96	0.848.159	IMMERGAS	125,70
K.618.90	0.848.160	RIELLO	125,70
K.618.91	0.848.161	ARISTON	125,70
K.618.92	0.848.166	BAXI	141,90
K.618.94	0.848.174	ARISTON	125,70



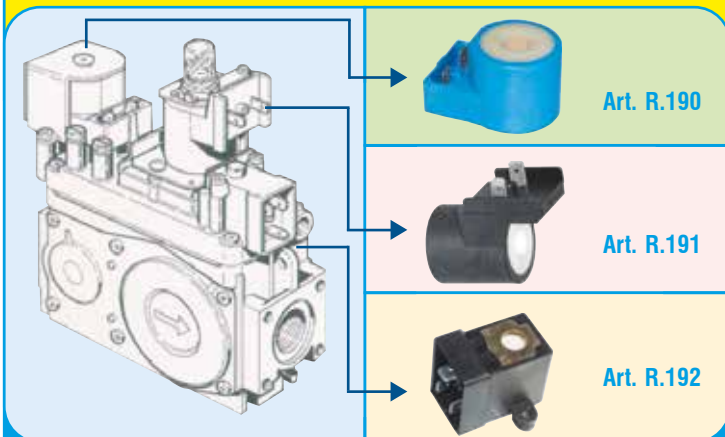
Pour toute information sur les produits,
vous pouvez nous envoyer des messages
et des photos via **WhatsApp**.



Nous ne fournissons pas d'informations sur les produits par téléphone. La recherche de compatibilité de la pièce de rechange est un service gratuit destiné à faciliter l'achat du client. Nous n'assumons aucune responsabilité si le produit indiqué ne correspond pas.

Pièces détachées et accessoires pour blocs combinés gaz SIT

Bobines



Art. R.190 - Bobine EV1 pour bloc combiné à gaz "SIT" type "NOVA" - 50 Hz.

Art. code	Référence	Courant	Prix €
R.190.20	0.967.128	220/240 V 50 Hz.	28,17
R.190.24	0.967.132	24 V 50 Hz.	28,91

Art. R.191 - Bobine pour modulateurs pour bloc combiné à gaz "SIT" type "NOVA".

Art. code	Référence	Type Vanne	Courant	Couleur	Prix €
R.191.97	0.967.097	825-827-837	28 V	Bleu	33,16
R.191.38	0.967.138	825-827-837	16 V	Blanc	32,35

Art. R.192 - Bobine EV2 pour bloc combiné à gaz "SIT" type "NOVA".

Art. code	Référence	Type	Courant	Prix €
R.192.50	0.967.064	Raccords latéral	220/240 V 50 Hz.	34,53
R.192.55	0.967.065	Raccords latéral	24 V 50 Hz.	34,53
R.192.56	0.967.066	Raccords in alto	220/240 V 50 Hz.	34,53

Art. R.194 - Bobine pour bloc combiné à gaz "SIT" type "TANDEM".

Art. code	Référence	Courant	Prix €
R.194.80	0.967.090	230 V	74,67
R.194.81	0.967.091	24 V	74,67

Art. R.197 - Double bobine de rechange pour bloc combiné gaz "SIT" type "SIGMA".

Type	Noir 0.967.005	Gris 0.967.159	0.967.002
Tension	230 V.	24 V.	24 V.
Art. code	R.197.58	Remplacé da R.197.59	R.197.59
Prix €	49,39	50,36	50,36

Electrovannes pour gaz



Art. R.260 - Électrovanne pour gaz normalement fermée. Ouverture/fermeture rapide avec connecteur.

Homologuée Classe A - DVGW e CEE - Pression max: 200 mbar - 230V.

Art. code	Diamètre	Prix €
R.260.08	3/8" F.	61,46
R.260.02	1/2" F.	59,23

Art. R.262 - Electrovanne pour gaz normalement fermée. Ouverture/fermeture rapide.

Homologuée Classe A - CEE - Avec régulateur de débit - 230 V.

Diamètre FF.	1/2"	3/4"	1"	1 1/4"	1 1/2"	2"
Pression max mbar	360	360	200	200	200	200
Art. code	R.262.02	R.262.03	R.262.10	R.262.14	R.262.12	R.262.20
Prix €	96,87	125,19	125,43	264,19	265,62	368,46

Art. R.270 - Electrovanne pour gaz normalement fermée à ouverture lente et fermeture rapide "DUNGS" type MVDLE, homologuée DIN - DVGW.

Complète avec régulateur de débit - 230 V - 50 Hz.

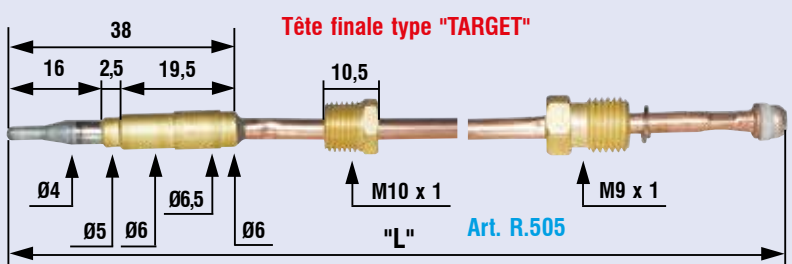
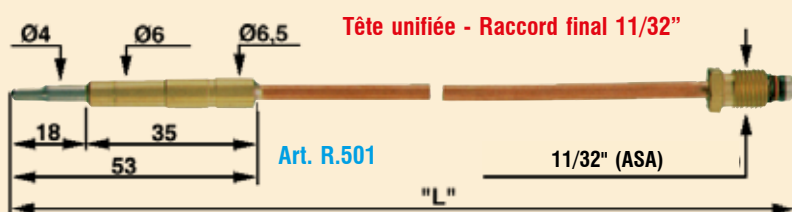
Pression max mbar	360		200	
Diamètre	3/4"	1"	1 1/2"	2"
Type	207	210	215	220
Art. code	R.270.03	R.270.10	R.270.12	R.270.20
Prix €	334,99	365,42	427,11	514,54

Art. R.275 - Bobine pour électrovanne "DUNGS" en exécution IP 54 - 230 VAC.

Diamètre électrovanne	3/4" et 1"	1 1/2"	2"
Type	200	280	300
Art. code	R.275.10	R.275.12	R.275.20
Prix €	197,15	258,51	277,90

Pour les électrovannes pour gaz à réarmement manuel, voir Art. B.054 - B.055 à page 53 (F)

Thermocouples



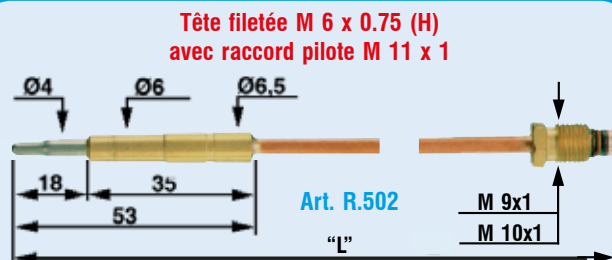
Art. R.509 - Thermocouple pour chaudières et chauffe-bains avec raccord de branchement M 7/16" -27NS pour tête et prise de connexion "ASA 11/32". Tête type "HONEYWELL".

Art. code	Longueur "L" mm.	Prix €/quantité ≥		
		1	10	50
R.509.45	450	2,51	2,29	2,19
R.509.60	600	2,98	2,72	2,60
R.509.90	900	3,81	3,49	3,32

Pour l'installation avec raccords différents, voir les adaptateurs à la **pag.120 (F)**.

Caractéristiques générales

- Temps d'allumage ≤ 6 sec.
- Temps de coupure 30-60 sec.
- Température max pointe 600°C.
- Rayon minimum pliage ≥ 15 mm.



Art. R.501 - Thermocouple pour bloc combiné à gaz avec tête unifiée et raccord pour le branchement 11/32" (ASA).

Art. code	Longueur "L" mm.	Prix €/quantité ≥	
		1	10
R.501.22	225	1,76	1,60
R.501.50	500	1,74	1,60
R.501.90	900	3,05	2,80
R.501.12	1200	3,03	2,78

Pour l'installation avec raccords différents, voir les adaptateurs à la **page 120 (F)**.

Art. R.502 - Thermocouple pour bloc combiné à gaz avec tête unifiée et raccord pour le branchement.

Art. code	Longueur "L" mm	Raccord branchement	Prix €/quantité ≥	
			1	10
R.502.50	500	M 9 x 1	2,53	2,31
R.502.51	600	M 10 x 1	2,26	2,07
R.502.90	900	M 9 x 1	3,05	2,79
R.502.91	900	M 10 x 1	3,05	2,80
R.502.12	1200	M 9 x 1	3,72	3,42
R.502.13	1200	M 10 x 1	3,51	3,22

Pour l'installation avec raccords différents, voir les adaptateurs à la **pag.120 (F)**.

Art. R.503 - Thermocouple pour bloc combiné (fourneaux, poêles etc.) avec tête filetée M 8 x 1 et raccord de branchement M 8 x 1.

Art. code	Longueur "L" mm.	Prix €/quantité ≥	
		1	10
R.503.30	300	1,76	1,61
R.503.50	500	2,44	2,24
R.503.90	900	3,25	2,99

Pour l'installation avec raccords différents, voir les adaptateurs à la **pag.120 (F)**.

Art. R.505 - Thermocouple pour chaudières et chauffe-bains avec ou sans raccord de branchement. Tête type "TARGET".

Modèle	Avec écrou de fixation M. 10 x 1					
	Longueur "L" 280 mm.		600 mm.		1000 mm.	
Art. code	R.505.28		R.505.60		R.505.10	
Quantité ≥	1	10	1	10	1	10
Prix €	2,22	2,02	2,03	1,86	3,61	3,30

Art. R.507.40 - Thermocouple pour chaudières et chauffe-eau "VAILLANT" et autres marques.

Avec tête type "VILL" et raccord M 8 x 1 - Longueur "L" 400 mm.

Quantité d'achat ≥	1	10
Prix €	1,92	1,76

Art. R.508 - Thermocouple pour bloc combiné avec tête type "SIT A 15" et raccord de branchement M 9 x 1. Tête type "SIT A15".

Art. code	Longueur "L" mm.	Prix €/quantité ≥	
		1	10
R.508.40	400	2,08	1,91
R.508.90	900	3,09	2,84

Pour l'installation avec raccords différents, voir les adaptateurs à la **pag.120 (F)**.

SUPER THERMOCOUPLE UNIVERSEL



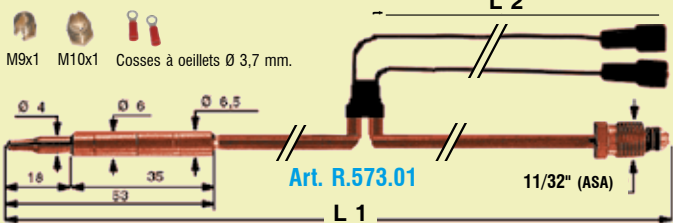
Art. R.532.90

THERMOCOUPLE UNIVERSEL

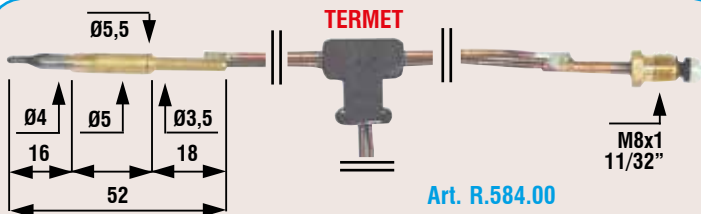


Art. R.535.90

THERMOCOUPLE INTERCEPTÉ STANDARD AVEC ADAPTATEURS



Art. R.573.01



Art. R.584.00

Adaptateurs fraisés pour connexion à la vanne à gaz



Art. R.550.20



Art. R.550.30



Art. R.550.40

Fixations pour thermocouple



Art. R.551.10



Art. R.551.30



Art. R.551.40



Art. R.551.50



Art. R.551.60



Interrupteurs de thermocouple

Art. R.553

Art. R.553 – Boîte de 5 interrupteurs de thermocouple avec insertion M. F.

Connexions électriques d'interruption Faston M.

Art. code	Raccord x vanne	Prix €	Art. code	Raccord x vanne	Prix €
R.553.91	M. 8 x 1 - F. 8 x 1		R.553.93	M. 10 x 1 - F. 10 x 1	
R.553.92	M. 9 x 1 - F. 9 x 1		R.553.94	M. 11/32 - F. 11/32	

Testeur universel de thermocouples



Art. F.760.00

Art. F.760.00 – Testeur universel de thermocouples chaudières à gaz "TESTELEM".

L'appareil permet de vérifier le fonctionnement et l'état d'usure de tous les types de thermocouples pour chaudières et cuisinières à gaz. L'appareil fonctionne sans alimentation externe et convient également aux thermocouples interrompus. Il est fourni avec un adaptateur fraisé pour filetage et des pinces crocodiles.

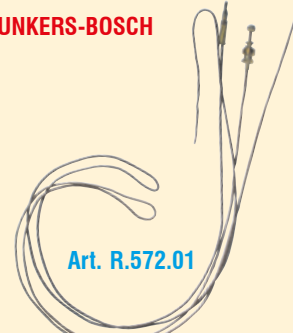
Prix €

Thermocouples interrompus



Art. R.571.00

JUNKERS-BOSCH



Art. R.572.01

Art. R.532.90 – Super thermocouple universel. Longueur 900 mm.

Adapté aux brûleurs pilote "Honeywell" ainsi qu'à la plupart des fabricants (chaudières, chauffe-eau, poêles, cuisinières): Robertshaw – Sit – White Rogers – Junkers – Control Co. CC/AP – General Control.

Quantité d'achat ≥	1	10	50
Prix €	3,81	3,49	3,32

Art. R.535.90 – Thermocouple universel. Longueur 900 mm. Tête unifiée.

Fourni avec les raccords nécessaires pour la fixation du thermocouple sur la flamme pilote et les vannes à gaz: Junkers – Sit – Catoba – Honeywell – Control Co. – White Rogers.

Quantité d'achat ≥	1	10	50
Prix €	3,60	3,28	3,13

Art. R.571.00 – Thermocouple interrompu pour chaudières et chauffe-eau, compatible "CHAFFOTEAUX ET MAURY". Avec cosses à œillet.

Quantité d'achat ≥	1	10	50
Prix €	8,18	7,78	7,39

Art. R.572.01 – Thermocouple interrompu compatible pour chaudières et chauffe-eau "JUNKERS-BOSCH".

Longueur de la partie avec élément sensible: 1.200 mm.
Longueur de la partie de connexion à la vanne: 1.100 mm.

Quantité d'achat ≥	1	10	50
Prix €	14,22	13,53	12,86

Art. R.573.01 – Thermocouple interrompu "standard" pour chaudières et chauffe-eau. Longueur mm L1 x L2 = 800 x 830.

Fourni avec raccord de fixation M10 x 1 avec cône fraisée. Fournie avec raccords pour vanne: 11/32" (ASA) – M9 x 1 – M10 x 1. Fourni avec cosses pour connexion au thermostat: 2 Faston 6,3 x 0,8 – 2 cosses à œillet Ø 3,7. Adaptée pour le remplacement sur de nombreux appareils.

Quantité d'achat ≥	1	10	50
Prix €	5,37	4,91	4,67

Art. R.584.00 - Thermocouple interrompu compatible pour chaudières "TERMET" (Référence 370.22.02.00). Raccord M 8 x 1.

Longueur du thermocouple: 280 mm – Sans thermostat – Pour le thermostat, voir Art. R.198 à la page 35 (F) ou page 174 (F).

Art. code	Attacco	Prix €/quantité ≥	
		1	10
R.584.00	M8x1	4,61	4,23
R.584.01	11/32"	5,13	4,68

Art. R.550 - Sachet de 10 écrous d'adaptation fraisés pour la fixation du thermocouple au bloc.

Art. code	Modèle	Prix €/Boîte
R.550.20	M 10 x 1 pour fixer au bloc gaz ou pour fixer au brûleur	5,99
R.550.30	Raccord fraisé M 10 x 1 et M 8 x 1	10,29
R.550.40	Serre-raccord M 10 x 1	7,81

Art. R.551 – Boîte de 10 fixations pour thermocouple, électrode, etc.

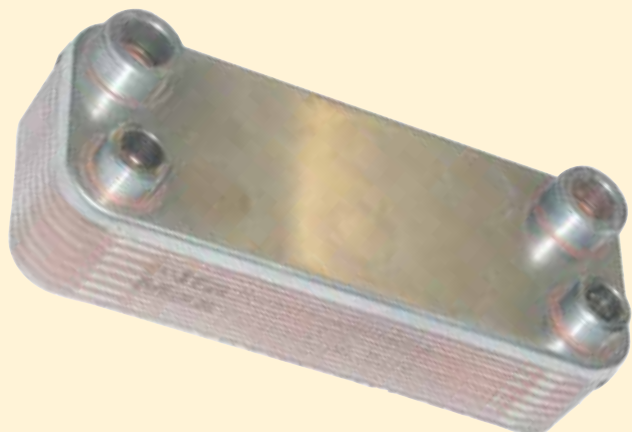
Art. code	Modèle	Prix €/Boîte
R.551.10	M 10 x 1 M avec bicône fraisé	4,41
R.551.30	Boucle fraisée M 6 x 0.75	8,12
R.551.40	Distanciel Ø 6.5 x 20	5,30
R.551.50	Raccord M 11 x 1 lisse intermédiaire	5,07
R.551.60	Raccord M 11 x 1 fileté interm. M 6 x 0.75	5,61

Échangeurs de dimensions standardisées pour petits débits avec raccords filetés et raccords rapides

Modèle dimensionnel 190 x 75 mm

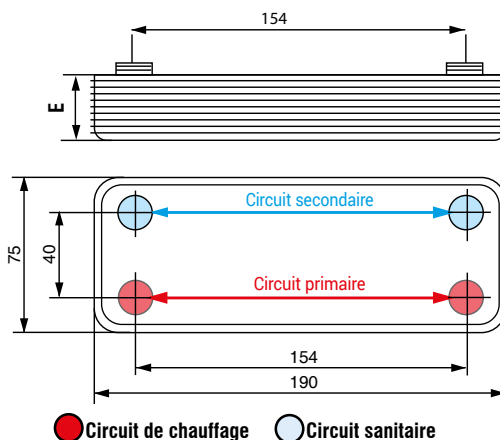
Avec raccords filetés

À flux parallèles



Art. S.002

Modèle dimensionnel 190x75



Art. S.002 - Échangeur "AlfaMax" type SW 190 x 75 instantané à plaques inox soudé-brasées. Raccords filetés. Compatible ALFALAVAL BP10, SWEP E5N et ZILMET ZB190.

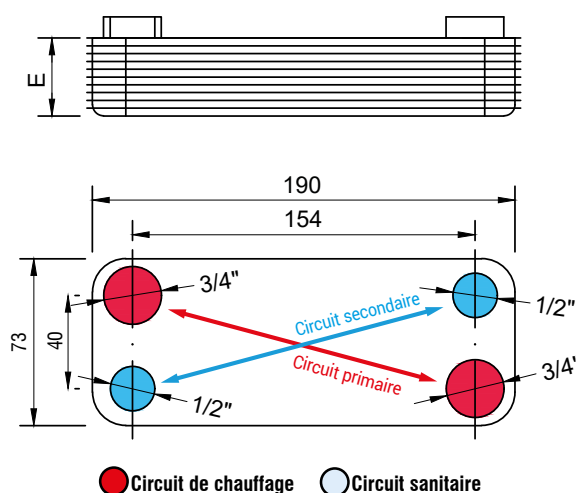
Pour équiper les chaudières avec production d'eau chaude sanitaire. Pression max: 10 bar. Les données reportées sont calculées par rapport aux températures suivantes: circuit primaire 80°C/60°C - circuit secondaire 15°C/50°C.

Art. code	N° de plaques	Raccords filetés Ø		Compatible avec chaudières	Absorption KW	Perte de charge	Dimensions mm E	Prix €/quantité ≥	
		● Circuit de chauffage	● Circuit sanitaire					1	5
S.002.54	14	3/4" M	1/2" M	FERROLI, CHAFFOTEAUX, FONTECAL, autres marques	35	2,6	38,4	26,44	25,61
S.002.56	16	3/4" M	1/2" M	FERROLI, RIELLO/BENEFIT, autres marques	40	2,6	42,9	28,83	27,92
S.002.20	20	3/4" M	1/2" M	FERROLI, autres marques	49	2,8	51,8	33,63	32,56
S.002.28	28	3/4" M	1/2" M	BERETTA - RIELLO, autres marques	47	2,7	69,7	45,49	44,13
S.002.84	14	3/4" M	3/4" M	FERROLI, PENSOTTI, autres marques	35	2,6	38,4	25,32	24,52
S.002.86	16	3/4" M	3/4" M	FERROLI, PENSOTTI, autres marques	40	2,6	42,9	27,77	26,89
S.002.80	20	3/4" M	3/4" M	FERROLI, PENSOTTI, autres marques	49	2,8	51,8	32,55	31,53

À flux croisés



Art. S.018



Art. S.018 - Échangeur "AlfaMax" type SW 190 x 75 instantané à plaques en inox brasées, à flux croisés, avec raccords filetés. Comme pièce de rechange pour chaudières.

Art. code	N° de plaques	Compatible avec chaudières	H	Prix €/quantité ≥	
				1	5
S.018.12	12	Marques identifiables par dimensions et n° de plaques	33,9	24,04	23,30
S.018.14	14	Marques identifiables par dimensions et n° de plaques	38,4	26,44	25,61
S.018.16	16	Marques identifiables par dimensions et n° de plaques	42,9	28,83	27,92

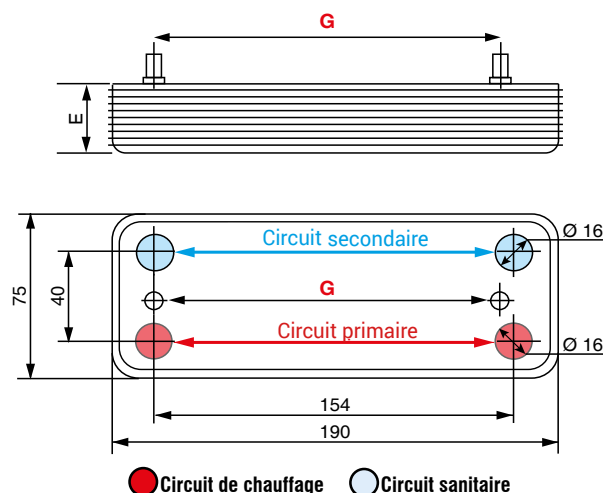
Avec raccords rapides

À flux parallèles



Art. S.003

Modèle dimensionnel 190x75



Art. S.003 - Échangeur "AlfaMax" type SW 190 x 75 instantané à plaques inox soudé-brasées avec raccords rapides avec prisonniers. Rechange pour chaudières. Compatible ALFALAVAL BP10, SWEP E5N et ZILMET ZB190. Trous pour circuits Ø16 - La cote G est définie par le point de concentricité des trous sur un côté des circuits.

Art. code	N° de plaques	Compatible avec chaudières	Dimensions mm		Prix €/quantité ≥	
			E	G*	1	5
S.003.92	12	ARISTON, CHAFFOTEAUX, MTS	33,9	142	18,96	18,35
S.003.94	14	ARISTON, CHAFFOTEAUX, MTS	38,4	142	21,36	20,68
S.003.96	16	ARISTON, CHAFFOTEAUX, MTS	42,9	142	23,75	23,00
S.003.80	10	ARCA, BALTUR, CHAFFOTEAUX/Calydra, RHOSS, SANT'ANDREA, SAVIO, VIESSMANN, altre marche individuabili per dimensioni e n° piastre	30	148	17,76	17,20
S.003.81	12	ARCA, BALTUR, BIASI-SAVIO, CHAFFOTEAUX/Calydra, RHOSS, SANT'ANDREA, SIME, altre marche individuabili per dimensioni e n° piastre	33,9	148	20,15	19,52
S.003.84	14	ARCA, BALTUR, BIASI-SAVIO, CHAFFOTEAUX/Calydra, RHOSS, SANT'ANDREA, SIME, VIESSMANN, altre marche individuabili per dimensioni e n° piastre	36	148	22,55	21,84
S.003.86	16	ARCA, BALTUR, BIASI-SAVIO, CHAFFOTEAUX/Calydra, FERROLI, RHOSS, SANT'ANDREA, SIME, altre marche individuabili per dimensioni e n° piastre	42,9	148	24,95	24,16
S.003.88	18	ARCA, BALTUR, BIASI-SAVIO, CHAFFOTEAUX/Calydra, FERROLI, RHOSS, SANT'ANDREA, SIME, altre marche individuabili per dimensioni e n° piastre	48	148	18,42	17,84
S.003.82	20	FERROLI, VIESSMANN, altre marche individuabili per dimensioni e n° piastre	51,8	148	29,75	28,80
S.003.85	24	ARISTON, CHAFFOTEAUX, altre marche individuabili per dimensioni e n° piastre	60	148	35,30	35,00
S.003.76	26	VIESSMANN, altre marche individuabili per dimensioni e n° piastre	63	148	36,94	35,77
S.003.83	30	ARISTON, BIASI	74,2	148	41,72	40,41
S.003.32	12	IMMERGAS/ICHS	33,9	151	20,15	19,52
S.003.36	16	IMMERGAS/ICHS	40	151	24,95	24,16
S.003.40	10	IMMERGAS, RADIANT, VIESSMANN, altre marche individuabili per dimensioni e n° piastre	28	154 (in asse con gli attacchi)	17,76	17,20
S.003.42	12	ARCA, IMMERGAS, BOSCH, VIESSMANN, altre marche individuabili per dimensioni e n° piastre	33,9	154 (in asse con gli attacchi)	20,15	19,52
S.003.44	14	ARCA, IMMERGAS, RADIANT, VIESSMANN, altre marche individuabili per dimensioni e n° piastre	37,4	154 (in asse con gli attacchi)	22,55	21,84
S.003.46	16	IMMERGAS, RADIANT, altre marche individuabili per dimensioni e n° piastre	42	154 (in asse con gli attacchi)	24,95	24,16
S.003.41	20	IMMERGAS, RADIANT, VIESSMANN, altre marche individuabili per dimensioni e n° piastre	51,8	154 (in asse con gli attacchi)	29,75	28,80
S.003.43	22	IMMERGAS, altre marche individuabili per dimensioni e n° piastre	56,3	154 (in asse con gli attacchi)	32,14	31,13
S.003.45	24	RADIANT, altre marche individuabili per dimensioni e n° piastre	60,8	154 (in asse con gli attacchi)	34,54	33,44
S.003.71	10	FONDITAL, BONGIOANNI, FERROLI e altre marche	29,4	160	17,73	17,17
S.003.74	14	FONDITAL, BONGIOANNI, FERROLI e altre marche	38,4	160	22,55	21,84
S.003.75	16	FONDITAL, BONGIOANNI, FERROLI e altre marche	42,9	160	24,95	24,16

*Cote variable de bas en haut

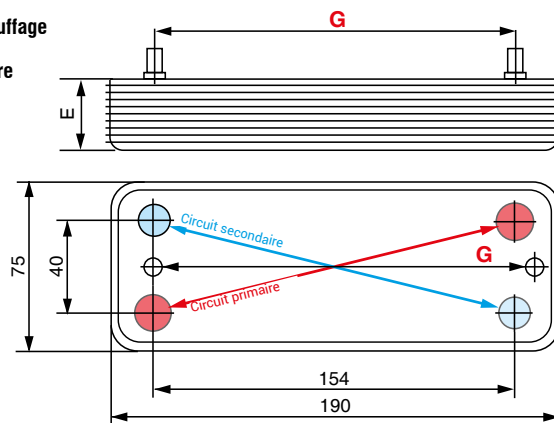
À flux croisés



Art. S.015

● Circuit de chauffage

○ Circuit sanitaire



Art. S.015 - Échangeur "AlfaMax" type SW 190 x 75 instantané à plaques inox brasées à flux croisés. Entraxe des raccords prisonniers déterminé par la cote G. Utilisé comme pièce de rechange pour chaudières. Compatible ALFA LAVAL - SWEP - ZILMET. La cote G est définie par le point de concentricité des trous sur un côté des circuits.

Art. code	N° de plaques	Compatible avec chaudières	Dimensions mm.		Ø des trous de sortie mm.		Prix €/quantité ≥	
			G*	E	C.primaire	C.secondaire	1	5
S.015.12	12	ARCA - STEP, autres marques	154	33,4	16	14	20,15	19,55
S.015.14	14	ARCA - STEP, autres marques	154	37,9	16	14	22,55	21,87
S.015.22	22	IMMERGAS, autres marques	154	47,1	16	14	32,14	31,18
S.015.34	14	BALTUR - ITALTHERM et autres marques	160	37,9	16	12	22,55	21,87
S.015.36	16	BALTUR - ITALTHERM et autres marques	160	42,9	16	12	24,75	23,65

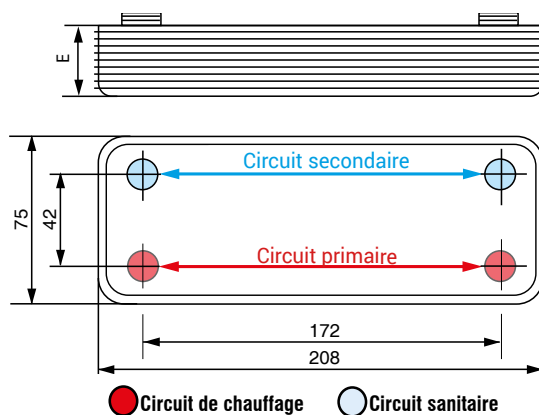
Modèle dimensionnel 208 x 75 mm à flux parallèles

Avec raccords filetés



Art. S.004

Modèle dimensionnel 208x75



● Circuit de chauffage

○ Circuit sanitaire

Art. S.004 - Échangeur "AlfaMax" type XS 208 X 75 instantané à plaques inox soudé-brasées. Raccords filetés, compatible ALFAVAL CB14, SWEP et ZILMET.

Pour équiper les chaudières avec production d'eau chaude sanitaire. Pression max:10 bar. Les données reportées sont calculées par rapport aux températures suivantes: circuit primaire 80°C/60°C - circuit secondaire 15°C/50°C.

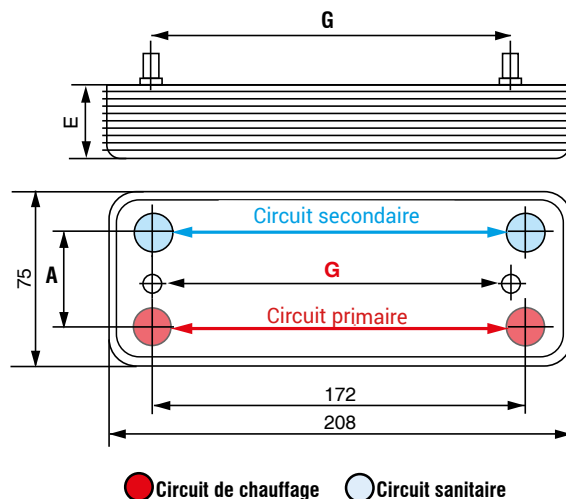
Art. code	N° de plaques	Compatible avec chaudières	Raccords filetés Ø		Absorption KW	Perte de charge	Dimensions mm. E	Prix €/Quantité ≥	
			● Circuit de chauffage	● Circuit sanitaire				1	5
S.004.52	12	VAILLANT VCW + KIT de raccords à page 136 (F) , VAILLANT VMW + KIT de raccords à page 136 (F) , CHAFFOTEAUX + KIT de raccords à page 136 (F) , PENSOTTI, SARIGAS VISSMANN, autres marques identifiables par dimensions et n° de plaques	3/4"M.	1/2"M.	30	2,5	33,9	28,93	28,02
S.004.74	14	VAILLANT VCW + KIT de raccords à page 136 (F) , UNICAL, PENSOTTI, SARIGAS et autres marques identifiables par dimensions et n° de plaques	3/4"M.	1/2"M.	35	2,6	38,4	32,07	31,05
S.004.76	16	ECOFLAM, ATAG et autres marques identifiables par Dimensions e N° de plaques	3/4"M.	1/2"M.	40	2,6	42,9	35,21	31,05
S.004.68	18	Marques identifiables par dimensions et n° de plaques	3/4"M.	1/2"M.	45	2,6	47,3	38,35	37,14
S.004.70	20	BROTJE, RAVENHEAT, LAMINOX et autres marques identifiables par dimensions et n° de plaques	3/4"M.	1/2"M.	50	2,7	51,8	41,51	40,20
S.004.80	30	FERROLI, LAMINOX et autres marques identifiables par dimensions et n° de plaques	3/4"M.	1/2"M.	75	2,7	74,2	57,24	55,43
S.004.83	30	pour séparation des circuits et autres	3/4"M.	3/4"M.	75	2,7	74,2	56,77	54,98
S.004.99	40	pour séparation des circuits et autres	3/4"M.	3/4"M.	100	2,8	96,6	72,97	70,65

Avec raccords rapides



Art. S.005

Modèle dimensionnel 208x75



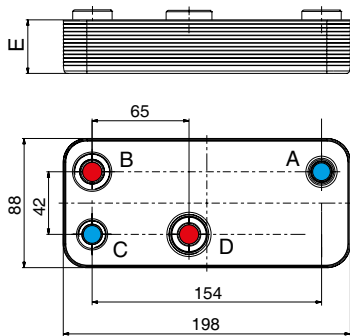
Art. S.005 - Échangeur "AlfaMax" type XS 208 X 75 à plaques inox soudé-brasées avec raccords rapides avec prisonniers. Rechange pour chaudières. Compatible ALFALAVAL CB14, SWEP et ZILMET. La cote G est définie par le point de concentricité des trous sur un côté des circuits.

Art. code	N° Plaques	Compatible avec chaudières	Dimensions mm			Ø des trous de sortie mm.		Prix €/quantité ≥	
			G*	A	E	C. Primaire	C. Secondaire	1	5
S.005.22	12	Marques identifiables par dimensions et n° de plaques	156,5	40	33,4	14	14	25,02	24,24
S.005.24	14	Marques identifiables par dimensions et n° de plaques	156,5	40	37,9	14	14	28,16	27,27
S.005.28	18	Marques identifiables par dimensions et n° de plaques	156,5	40	47,1	14	14	34,47	33,38
S.005.32	12	Marques identifiables par dimensions et n° de plaques	166	40	34	16	16	23,77	23,02
S.005.34	14	FONDITAL, Marques identifiables par dimensions et n° de plaques	166	40	40	16	16	28,16	27,27
S.005.83	10	ARGO, BAXI/LUNA, Marques identifiables par dimensions et n° de plaques	156,5	42	31	14	14	24,82	24,04
S.005.82	12	ARGO, BAXI/LUNA, Marques identifiables par dimensions et n° de plaques	156,5	42	34	14	14	27,94	27,06
S.005.72	12	BAXI, BAYMAK, Marques identifiables par dimensions et n° de plaques	156,5	42	32	18	16	25,02	24,24
S.005.84	14	ARGO, BAXI/LUNA, Marques identifiables par dimensions et n° de plaques	156,5	42	39	14	14	31,09	30,10
S.005.74	14	BAXI, BAYMAK, Marques identifiables par dimensions et n° de plaques	156,5	42	36	18	16	28,16	27,27
S.005.85	16	ARGO, BAXI/LUNA, Marques identifiables par dimensions et n° de plaques	156,5	42	47	14	14	35,09	34,80
S.005.88	18	ARGO, BAXI/LUNA, Marques identifiables par dimensions et n° de plaques	156,5	42	48	14	14	37,39	36,21
S.005.81	20	BAXI, Marques identifiables par dimensions et n° de plaques	156,5	42	51,5	14	14	40,58	39,30
S.005.59	10	SAUNIER, Marques identifiables par dimensions et n° de plaques	166	42	29	16	16	24,80	24,08
S.005.60	10	DEMIR DOKUM, Marques identifiables par dimensions et n° de plaques	166	42	29,4	18	16	24,82	24,04
S.005.33	12	DE DIETRICH, BAXI, Marques identifiables par dimensions et n° de plaques	166	40	34,9	14	14	23,50	23,00
S.005.62	12	ELCO, MTS/ARISTON, DEMIR DOKUM, SIMAT, ECOFLAM, ELCO, IDEALCLIMA, RHOSS, Marques identifiables par dimensions et n° de plaques	166	42	33,4	18	16	27,94	27,06
S.005.35	14	BAXI, BAYMAK, BROTJE, CHAPPE, Marques identifiables par dimensions et n° de plaques	166	40	39,5	14	14	28,16	27,27
S.005.64	14	MTS/ARISTON, DEMIR DOKUM, SIMAT, ECOFLAM, IDEALCLIMA, ELCO, RHOSS, FONDITAL	166	42	37	18	16	30,76	29,79
S.005.66	16	ELCO, MTS/ARISTON, SIMAT, ECOFLAM, IDEALCLIMA, RHOSS, FONDITAL	166	42	43	18	16	34,25	33,17
S.005.68	18	Marques identifiables par dimensions et n° de plaques	166	42	47,1	18	16	37,39	36,21
S.005.02	20	Marques identifiables par dimensions et n° de plaques	166	42	53	18	16	40,28	39,01
S.005.40	10	BAXI, Marques identifiables par dimensions et n° de plaques	166	42	30	14	14	21,90	21,21
S.005.42	12	BAXI, Marques identifiables par dimensions et n° de plaques	166	42	35	14	14	27,94	27,06
S.005.44	14	BAXI, Marques identifiables par dimensions et n° de plaques	166	42	39	14	14	31,09	30,10
S.005.45	20	BAXI, Marques identifiables par dimensions et n° de plaques	166	42	51,5	14	14	40,58	39,30
S.005.55	14	IDROGAS OTMA	172	42	37,9	16	16	26,58	25,75
S.005.75	14	ARISTON, Marques identifiables par dimensions et n° de plaques	178	42	39,5	18	16	28,30	27,90
S.005.70	12	BAXI/OCEAN (Luna), CHAFFOTEAUX (Nectra), DEVILLE, BAXI, Marques identifiables par dimensions et n° de plaques	178	42	33,4	18	16	27,35	26,57
S.005.76	16	BAXI/OCEAN (Luna), CHAFFOTEAUX (Nectra), DEVILLE, Marques identifiables par dimensions et n° de plaques	178	42	42,9	18	16	31,41	30,43
S.005.18	16	HANSA-INOX-TANTUM	182 special	40	44	16	16	31,41	30,43

*Cote variable de bas en haut

Modèle dimensionnel 198 x 88 mm à flux croisés

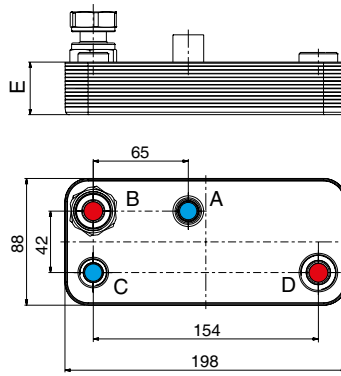
Avec raccords filetés



DESSIN n.0



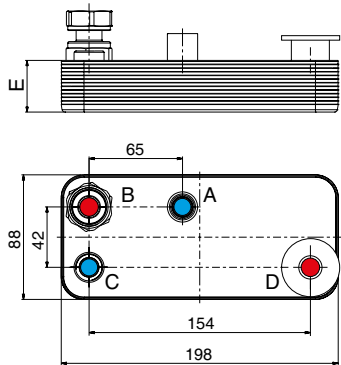
Art. S.006.0-



DESSIN n.1



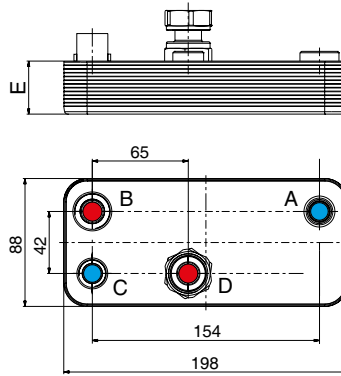
Art. S.006.1-



DESSIN n.2



Art. S.006.2-



DESSIN n.3



Art. S.006.3-



Circuit de chauffage

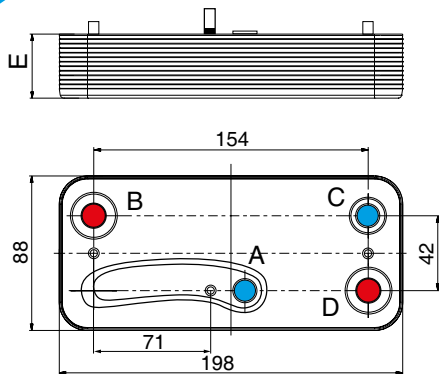


Circuit sanitaire

Art. S.006 - Échangeur à plaques inox soudu-brasées "ALFAMAX" pour rechanges sur chaudières.

DESSIN	Art. code	N° de plaques	Compatible pour chaudières	Raccords				Dimension E	Prix €/quantité ≥	
				A	B	C	D		1	5
0	S.006.03	13	GIANNONI PCW-H - ZILMET ZB195 - IMMERGAS - GRANT - AUTRES	1/2" M.	3/4" M.	1/2" M.	3/4" M.	36,2	29,43	28,51
	S.006.05	15						40,6	31,98	30,97
	S.006.07	17						45,1	34,54	33,45
	S.006.09	35						84	54,32	52,59
1	S.006.12	12	GIANNONI PCW-H - ZILMET ZB195 - SIME - HERMANN - AUTRES	Ø int. 16	3/4" F. pivotant	1/2" M.	3/4" M.	31	28,16	27,27
	S.006.14	14						42,7	30,73	29,76
	S.006.16	16						42	36,46	35,30
	S.006.22	12						32	29,16	28,24
2	S.006.24	14	JUNKERS - BOSCH type NOVASTAR Ref. 06-4950 - GIANNONI - ZILMET ZB195 - AUTRES	Ø int. 16	3/4" F. pivotant	Ø int. 16	bride Ø est. 41	37	31,72	30,72
	S.006.26	16						41	37,46	36,28
	S.006.33	13						35	29,43	28,51
3	S.006.35	15	GIANNONI PCW-V - ZILMET ZB195 - LAMBORGHINI - BROTJE - ECOFLAM - RAVENHEAT - SILE - THERMOVANA - NOVA - IMMERGAS/MINI - AUTRES	1/2" M.	3/4" M.	Ø int. 16	3/4" F. pivotant	40,6	33,60	32,53
	S.006.37	17						43,4	37,63	36,55

Avec raccords rapides



DESSIN n.5



Art. S.007.5-



Circuit de chauffage



Circuit sanitaire



POUR LES CODES NON DISPONIBLES OU LES PRODUITS QUE VOUS NE TROUVEZ PAS, CONTACTEZ-NOUS



WHATSAPP

+33 42 324 3080



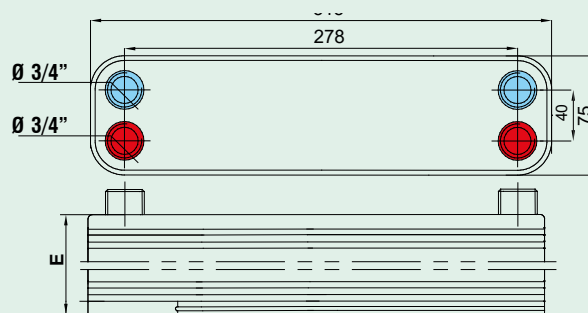
be@antaresint.com

Art. S.007 - Échangeur à plaques inox soudu-brasées "ALFAMAX" pour rechanges sur chaudières. Modèle raccords rapides avec O-ring.

Dessin	Art. code	N° de plaques	Compatible pour chaudières	Raccords				Dimension E	Prix €/quantité ≥	
				A	B	C	D		1	5
5	S.007.52	12	GIANNONI PCE-H - ZILMET - SIME - ALTRI	Ø est. 13	Ø est. 16	Ø est. 13	Ø est. 16	32	28,16	27,27
	S.007.54	14						37	30,73	29,76
	S.007.56	16						42	33,28	32,24

Modèle dimensionnel 315 x 75 mm à flux parallèles

Avec raccords filetés coplanaires



Art. S.008

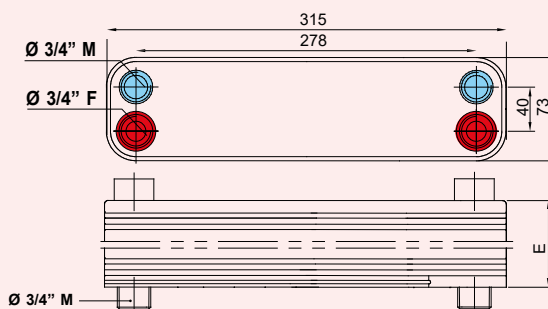
Art. S.008 - Echangeur instantané "AlfaMax" à plaques en inox AISI 304 soudu-brasées à grands débits avec flux parallèles. Raccords M.

- Surface d'échange par plaque: 0,023 m² x n° plaques - 2.
- Contenu d'eau par canal: 0,04 lt. x n° plaques - 1 - Pression max. 30 bar.

Modèle avec raccords coplanaires: 2 x 3/4" M. + 2 x 3/4" M.

Art. code	N° de plaques	Surface d'échange m ²	Puissance KW	"E"	Primaire (Eau 80°/70°C)		Secondaire (Eau 60°/70°C)		Prix €
					Debit m ³ /h	Perte de charge m H ₂ O	Debit m ³ /h	Perte de charge m H ₂ O	
S.008.12	12	0,23	10	32	0,90	2,6	0,89	2,6	47,87
S.008.16	16	0,32	15	42	1,33	2,7	1,32	2,7	56,50
S.008.20	20	0,41	19	50	1,70	2,8	1,68	2,8	65,12
S.008.24	24	0,50	24	59	2,14	2,8	2,12	2,8	73,75
S.008.32	32	0,64	32	77	2,90	2,7	2,88	2,7	91,02
S.008.50	40	0,87	40	95	3,56	2,9	3,53	2,8	108,27

Avec raccords filetés opposés



Art. S.008

Art. S.008 - Échangeur instantané "AlfaMax" à plaques inox AISI 304 brasées pour grands débits à flux parallèles. Raccords M.

- Surface d'échange par plaque: 0,023 m² x n° plaques - 2.
- Contenu d'eau par canal: 0,04 lt. x n° plaques - 1 - Pression max. 30 bar.

Modèle avec raccords opposés: d'un côté : 2 x 3/4" M, de l'autre côté : 2 x 3/4" M + 2 x 3/4" F

Art. code	N° de plaques	Surface d'échange m ²	Puissance KW	"E"	Primaire (Eau 80°/70°C)		Secondaire (Eau 60°/70°C)		Prix €
					Debit m ³ /h	Perte de charge m H ₂ O	Debit m ³ /h	Perte de charge m H ₂ O	
S.008.64	24	0,50	24	60	2,14	2,8	2,12	2,8	76,75
S.008.72	32	0,64	32	75	2,90	2,7	2,88	2,7	94,01
S.008.80	40	0,87	40	95	3,56	2,9	3,53	2,8	111,26

Particulièrement indiqué:

- Production d'eau chaude sanitaire
- Découplage entre circuit fermé et circuit ouvert : (combustibles solides avec circuit ouvert, gaz et fioul avec circuit fermé)
- Découplage sur circuits encrassés d'anciens systèmes lors du remplacement par une nouvelle chaudière

Important: les données fournies sont à titre indicatif, la valeur en kW est en relation avec le Δt (différence entre la température d'entrée et de sortie des circuits primaire et secondaire). La valeur essentielle pour le choix de l'échangeur est l'étendue de la surface d'échange thermique.

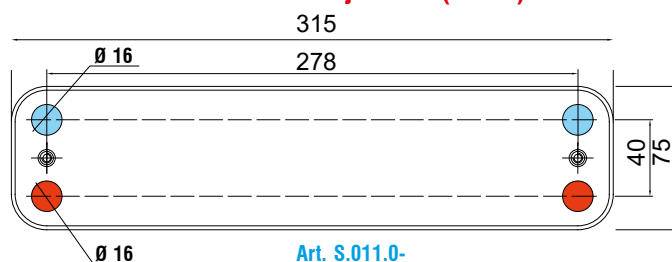
Avec raccords rapides filetés

Modèle dimensionnel 315x75



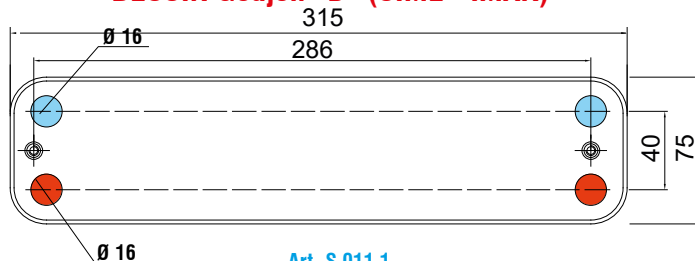
Art. S.011.--

DESSIN Goujon "A" (SIME)



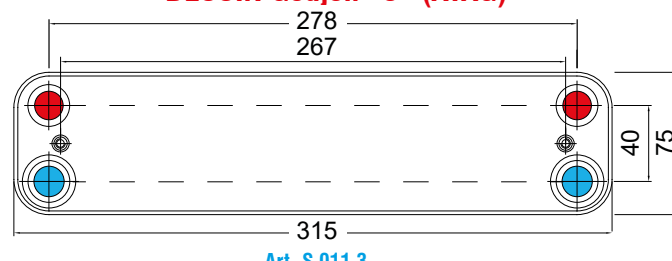
Art. S.011.0-

DESSIN Goujon "B" (SIME - IMAR)



Art. S.011.1-

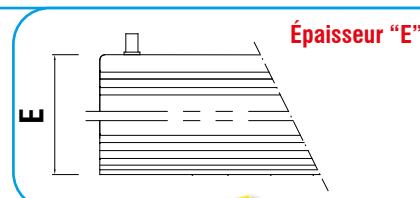
DESSIN Goujon "C" (ATAG)



Art. S.011.3-

Art. S.011 - Échangeur instantané "AlfaMax" type XS 315 x 75 à plaques brasées en acier inox avec raccords rapides à goujon. En tant que pièce de rechange pour chaudières. Compatible ALFALAVAL, ZILMET et SWEP.

Art. code	Dessin position des raccords	N° de plaques	Épaisseur "E" mm.	Compatible	Prix €
S.011.02	A	12	32	SIME et autres marques	44,06
S.011.04	A	14	38,9	JUNKERS - BOSCH - WORCESTER Ref. 87161066850	48,36
S.011.06	A	16	42	SIME et autres marques	52,66
S.011.12	B	12	33,9	IMAR - SIME et autres marques	44,06
S.011.16	B	16	42	IMAR - SIME et autres marques	52,66
S.011.32	C	12	33,9	ATAG et autres marques	44,06
S.011.38	C	18	48,24	ATAG et autres marques	60,79



Épaisseur "E"

N.B.

Pour les coquilles isolantes des échangeurs, voir page 139 (F)

Joints O-ring pour échangeurs et groupes chaudière

Art. F.497

Art. F.499

Art. F.497 - Lot de 10 joints O en caoutchouc NBR pour l'accouplement des échangeurs avec raccords rapides.

Misura Ø DI - S	5,28 x 1,78	7,65 x 1,78	9,19 x 2,62	11,91 x 2,62	13,6 x 2,7	15,54 x 2,62	16 x 2,0	17,86 x 2,62	18,3 x 3,6	23,47 x 2,62
Art. code	F.497.58	F.497.08	F.497.70	F.497.71	F.497.65	F.497.75	F.497.55	F.497.57	F.497.54	F.497.56
Compatible	--	Ariston - Baxi Chaffoteaux Sime	Ariston - Baxi Chaffoteaux - Sime	Baxi	--	Ariston - Baxi Chaffoteaux BSG - Sime	--	Ariston - Baxi Chaffoteaux BSG - Sime	--	Ariston - Baxi Chaffoteaux BSG - Sime
Prix € / conf.	0,75	0,59	2,36	3,70	0,74	2,80	0,79	0,88	1,26	2,49

Art. F.499 - Lot de 8 joints en caoutchouc NBR rainuré à double lèvre pour l'accouplement des échangeurs avec raccords rapides.

Art. code	Dimensions De + Di + S	Compatible pour	Prix €
F.499.00	19 x 11,5 x 8,5	Différents types de chaudières	8,09
F.499.01	22 x 13,75 x 5,9	Vaillant	4,08
F.499.02	25 x 15 x 8	Vaillant - Immergas - Viessmann	4,52
F.499.03	28,2 x 17 x 8	Viessmann	2,06
F.499.04	28 x 17 x 8,2	Différents types de chaudières	10,05

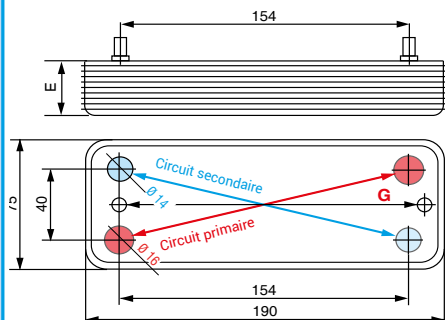
Échangeurs spécifiques compatibles pour diverses marques de chaudières

ARCA - ROCA



Art. S.015

À flux croisés



Art. S.015 - Échangeur de chaleur à plaques en inox compatible avec les chaudières ARCA/STEP à flux croisés. Dimensions: 190x75 mm. Avec un entraxe des goujons (cote G) de 154 mm.

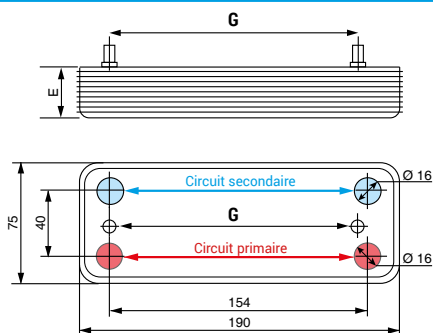
Art. code	N° de plaques	Prix €/quantité ≥	
		1	10
S.015.12	12	20,15	19,55
S.015.14	14	22,55	21,87
S.015.22	22	32,14	31,18

N.B: Voir aussi produits associés à marque BAXI

ARISTON/MTS/CHAFFOTEAUX



Art. S.003



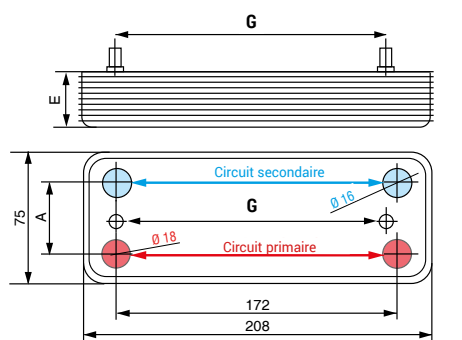
Art. S.003 - Échangeur de chaleur à plaques en inox brasé à haute température, compatible avec les chaudières ARISTON/MTS (et autres marques). Dimensions : 190x75 mm. Trous pour circuits $\varnothing 16$ e 16

Art. code	N° de plaques	Cotes G de fixation	Code Référence	Prix €/quantité ≥	
				1	5
S.003.92	12	142	-	18,96	18,35
S.003.94	14	142	-	21,36	20,68
S.003.96	16	142	-	23,75	23,00
S.003.85	24	148	60000310	35,30	35,00

Art. S.005 - Échangeur de chaleur à plaques en inox brasées compatible avec les chaudières ARISTON/MTS (et autres marques). Modèle dimensionnel : 208x75 mm. Trous pour circuits $\varnothing 18$ e 16



Art. S.005



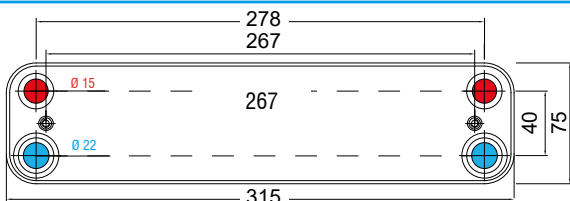
Art. code	N° de plaques	Cotes G de fixation	Code Référence	Prix €/quantité ≥	
				1	5
S.005.62	12	166	-	27,94	27,06
S.005.64	14	166	-	30,76	29,79
S.005.75	14	178	61011164	28,30	27,90
S.005.66	16	166	-	34,25	33,17

N.B: Voir aussi produits associés à marque CHAFFOTEAUX

ATAG



Art. S.011.3



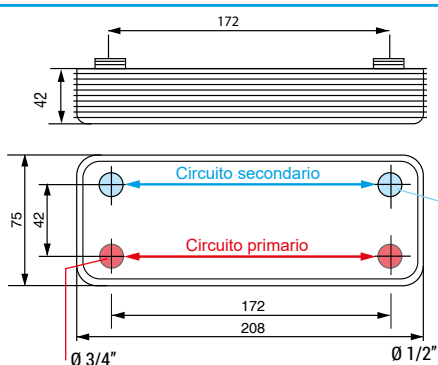
Art. S.011.3 - Échangeur de chaleur à plaques inox compatible pour chaudières ATAG, avec raccords à raccord rapide.

Modèle dimensionnel 315 x 75 - Entraxe des trous : 278 x 40 - Entraxe des goujons : 267 - Trous pour circuits $\varnothing 15$ -22 - Code de référence S4462400.

Art. code	N° de plaques	Prix €
S.011.32	12	44,06
S.011.38	18	60,79



Art. S.004.76



Art. S.004.76 - Échangeur de chaleur à plaques en inox Compatible avec les chaudières ATAG, avec raccords filetés: 2 x 3/4" - 2 x 1/2" Nombre de plaques: 16.

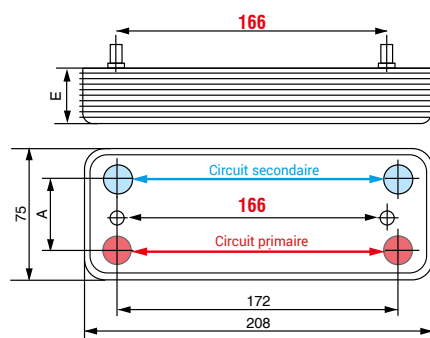
Dimensions du modèle : 208 x 75 mm Entraxe des trous : 172 x 42 mm.

Quantité d'achat ≥	1	5
Prix €	35,21	31,05

BAXI - BAYMAK - BROTJE - CHAPPE



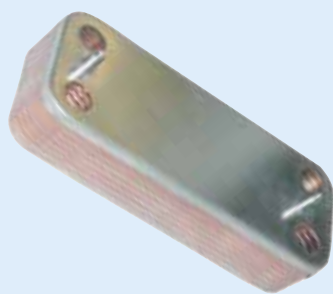
Art. S.005



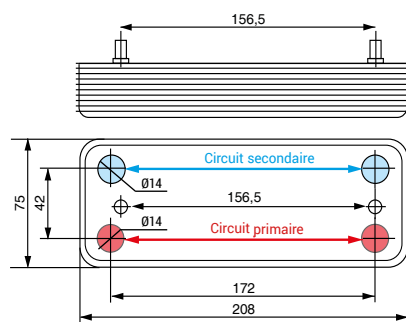
Entraxe des goujons : 166

Art. S.005 - Échangeur de chaleur à plaques inox brasées compatible pour chaudières BAXI (et autres marques). Modèle dimensionnel 208 x 75. Avec trous de sortie Ø 14 et entraxe des goujons (cote G) de 166 mm.

Art. code	Entraxes sorties A	N° de plaques	trous circuits Ø	Référence	Prix €/quantité ≥	
					1	5
S.005.35	40	14	14 - 14	711613000	28,16	27,27
S.005.40	42	10	14 - 14	-	21,90	21,21
S.005.42	42	12	14 - 14	-	27,94	27,06
S.005.44	42	14	14 - 14	-	31,09	30,10
S.005.45	42	20	14 - 14	-	40,58	39,30
S.005.72	42	12	16 - 18	-	25,02	24,24
S.005.74	42	14	16 - 18	-	28,16	27,27



Art. S.005.8-



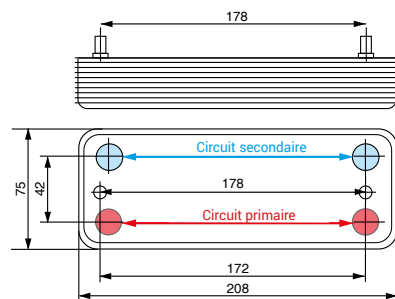
Entraxe des goujons : 156,5

Art. S.005.8 - Échangeur de chaleur à plaques inox brasées compatible pour chaudières BAXI (et autres marques). Modèle dimensionnel 208 x 75. Avec entraxe des goujons (cote G) de 156,5 mm.

Art. code	N° de plaques	Trous circuits Ø	Prix €/quantité	
			1	5
S.005.83	10	14 - 14	24,82	24,04
S.005.82	12	14 - 14	27,94	27,06
S.005.84	14	14 - 14	31,09	30,10
S.005.85	16	14 - 14	35,09	34,80
S.005.88	18	14 - 14	37,39	36,21
S.005.81	20	14 - 14	40,58	39,30



Art. S.005.7-



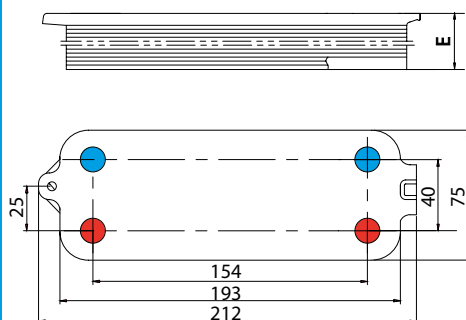
Entraxe des goujons : 178

Art. S.005.7 - Échangeur de chaleur à plaques en acier inoxydable compatible avec les chaudières BAXI (et autres marques). Dimensions du modèle: 208 x 75 mm. Avec support de fixation décalé (cote G) de 178 mm. Référence : 5625460.

Art. code	N° de plaques	trous circuits Ø	Prix €	
			1	5
S.005.70	12	16 - 18	27,35	26,57
S.005.76	16	16 - 18	31,41	30,43



Art. S.094



Art. S.094 - Échangeur de chaleur à plaques en inox avec ailettes de fixation sur plaque compatible avec les chaudières DE DIETRICH - REMEHA (et autres marques). Dimensions du modèle: 190 x 75 mm. Entraxe des orifices de sortie: 154 mm.

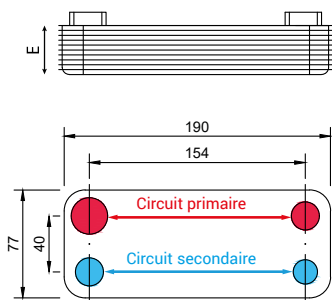
Art. code	N° de plaques	Épaisseur "E" mm.	trous circuits Ø	Prix €/quantité ≥	
				1	5
S.094.12	12	37,1	14 - 14	15,19	14,71
S.094.14	14	41,9	14 - 14	16,81	16,28
S.094.16	16	45,7	14 - 14	18,42	17,84
S.094.18	18	56,4	14 - 14	20,03	19,40
S.094.20	20	44,8	14 - 14	22,23	21,81

N.B: Voir également ici pour les produits associés de la marque BAYMAK, BROTJE, CHAPPE

BERETTA - VOKERA - RIELLO - SYLBER



Art. S.012



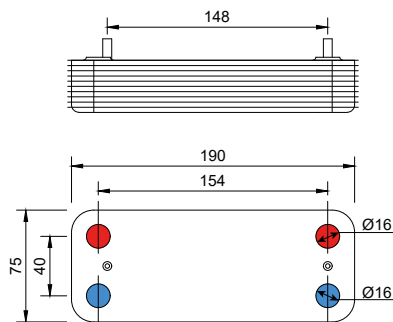
Art. S.012 – Échangeur à plaques brasées en acier inoxydable compatible avec les chaudières BERETTA / VOKERA - RIELLO - SYLBER. Modèle avec raccords filetés : primaire 3/4" M x 1/2" F ; secondaire 1/2" M x 3/8" F. Dimensions du modèle : 190 x 75 mm. Entraxes : 154 x 40 mm.

Indiqué pour les modèles: MINUTE - IDRA EXCL - IDRA EXCL TURBO - IDRA EXCL ES - METEO - METEO TURBO. Longueur 190 mm.

Art. code	N° de plaques	Ref. Code	Prix €/quantité ≥	
			1	10
S.012.50	12	R7140	24,04	23,29
S.012.51	16	R7141	28,83	27,92



Art. S.013.5-



Quote Art.S.013.5-

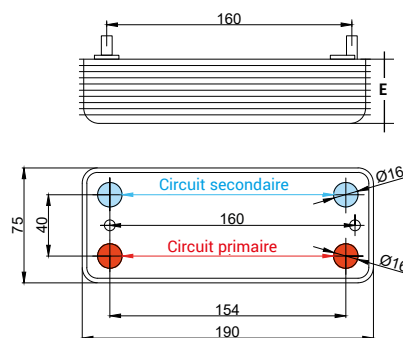
Art. S.013.5- Échangeur à plaques brasées en acier inoxydable Compatible avec les chaudières BERETTA / VOKERA - RIELLO - SYLBER. Modèle avec raccords à joint (O-ring).

Indiqué pour les modèles: IDRA GREEN - IDRA EXCL. - METEO II. Dimensions du modèle: 190 x 75 mm.

Art. code	Entraxe des goujons	N° de plaques	Ref. Code	Prix €/quantité ≥	
				1	10
S.013.50	148	12	R8036	21,22	20,17
S.013.54	148	14	R8036	22,55	21,87
S.013.51	148	16	R8037	26,26	24,95
S.013.58	148	20	R1957	31,31	29,75



Art. S.013.74



Quote Art.S.013.74

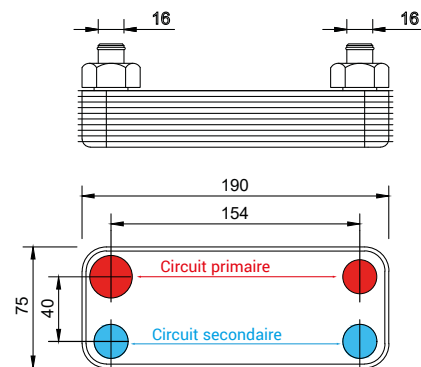
Art. S.013.74 - Échangeur à 14 plaques brasées en acier inoxydable Compatible avec les chaudières BERETTA / VOKERA - RIELLO - SYLBER. Modèle avec raccords à joint (O-ring). Entraxedes goujons: 160.

Indiqué pour les modèles: IDRA GREEN - IDRA EXCL. - METEO II. Dimensions du modèle: 190 x 75 mm.- Rif. 22188457

Quantité d'achat ≥	1	5
Prezzo €	16,91	16,59



Art. S.014.15



Art. S.014.15 – Échangeur avec 16 plaques brasées en acier inoxydable Compatible avec les chaudières BERETTA / VOKERA - RIELLO type "Benefit" – SYLBER. Raccords : sur le circuit primaire M 30 x 3/4" M, sur le circuit secondaire connexions rapides Ø 16 mm avec joint (O-ring). Dimensions du modèle : 190 x 75 mm. Entraxes: 154 x 40 mm.

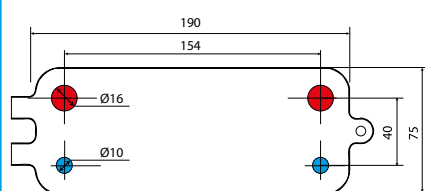
Quantité d'achat ≥	1	5
Prix €	39,22	37,99

N.B: Voir aussi produits associés à marque VOKERA - RIELLO - SYLBER

BOSCH - BUDERUS - ELM LEBLANC - ROCA



Art. S.095

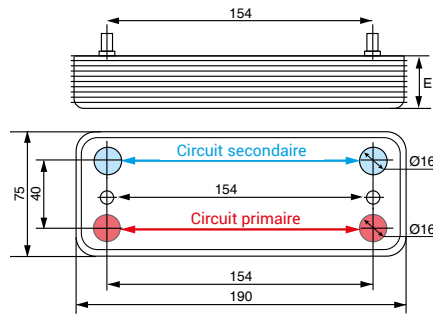


Art. S.095 – Échangeur de chaleur à plaques en inox avec ailettes de fixation sur plaque Compatible avec les chaudières BOSCH - BUDERUS - ELM LEBLANC (et autres marques). Dimensions du modèle: 190 x 75 mm. Entraxe des orifices de sortie: 154 mm.

Art. code	N° de plaques	Prix €/quantité ≥	
		1	5
S.095.12	12	20,51	19,87
S.095.14	14	16,76	16,23
S.095.18	18	29,75	28,79
S.095.20	20	32,14	31,13
S.095.24	24	36,93	35,76
S.095.26	26	39,30	38,45



Art. S.003.42

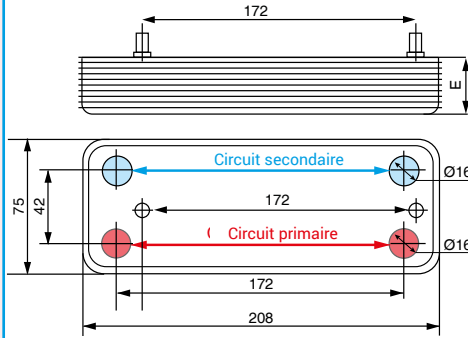


Art. S.003.42 - Échangeur de chaleur à 12 plaques en inox, compatible avec chaudières BOSCH – JUNKERS – ELM LEBLANC (et autres marques). Dimensions: 190 x 75 mm. Entraxe des orifices de sortie : 154 x 40 mm – Entraxe des goujons : 154 mm.

Quantité d'achat ≥	1	5
Prix €	20,15	19,52



Art. S.070

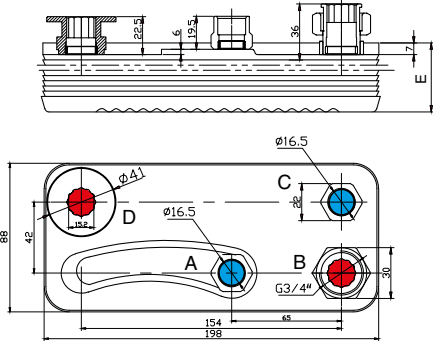


Art. S.070 - Échangeur de chaleur à plaques en inox. Compatible avec chaudières BOSCH – JUNKERS – ELM LEBLANC (et autres marques). Dimensions: 208 x 75 mm. Entraxe des orifices de sortie : 172 x 42 mm. Entraxe des goujons non concentrique : 172 mm.

Art. code	N° de plaques	Prix €/quantité ≥	
		1	5
S.070.10	10	19,75	16,25
S.070.12	12	25,02	24,24
S.070.14	14	28,22	27,33
S.070.16	16	31,41	30,43
S.070.20	20	34,61	33,52



Art. S.006.2-



Art. S.006.2 - Échangeur à plaques compatible avec chaudière "JUNKERS-BOSCH" type NOVASTAR (Réf. 8716142900).

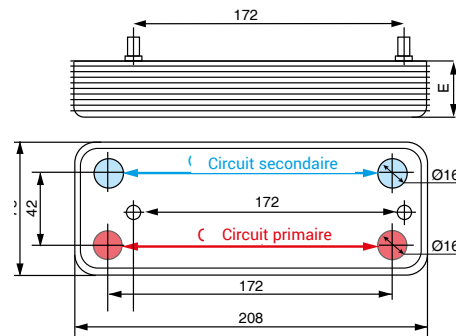
Art. code	S.006.22	S.006.24
N° de plaques	12	14
Épaisseur « E » mm	36,3	42,7
Quantité d'achat ≥	1	5
Prix €	29,16	28,24

N.B: Voir aussi produits associés à marque BUDERUS - ELM LEBLANC - ROCA

BULEX - SAUNIER DUVAL



Art. S.070



Art. S.070 - Échangeur de chaleur à plaques en inox. Compatible avec chaudières BULEX (et autres marques). Dimensions: 208 x 75 mm Entraxe des orifices de sortie : 172 x 42 mm. Entraxe des goujons non concentrique : 172 mm.

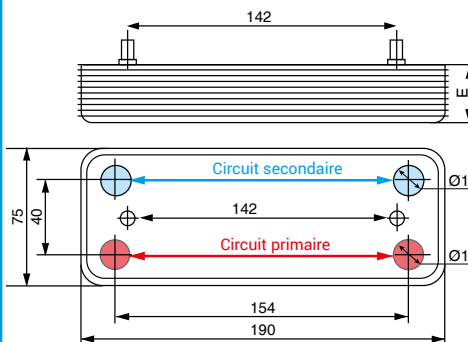
Art. code	N° de plaques	Prix €/quantité ≥	
		1	5
S.070.10	10	19,75	16,25
S.070.12	12	25,02	24,24
S.070.14	14	28,22	27,33
S.070.16	16	31,41	30,43
S.070.20	20	34,61	33,52

N.B: Voir aussi produits associés à marque SAUNIER DUVAL

CHAFFOTEAUX - ARISTON - MTS



Art. S.003.9-



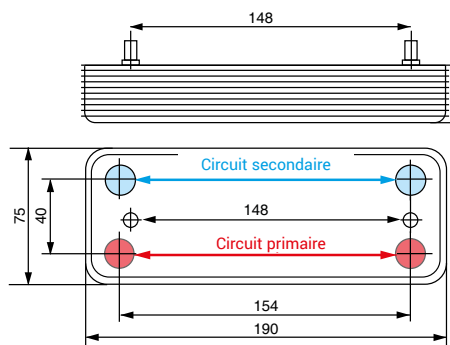
Art. S.003.9_ - Échangeur de chaleur à plaques en inox brasées compatible avec chaudières CHAFFOTEAUX (et autres marques). Dimensions: 190 x 75 mm. Avec entraxe des goujons (cote G centrée par rapport aux sorties) de 142 mm.

Art. code	N° de plaques	Prix €/quantité ≥	
		1	5
S.003.92	12	18,96	18,35
S.003.94	14	21,36	20,68
S.003.96	16	23,75	23,00

Calydra



Art. S.003.8-



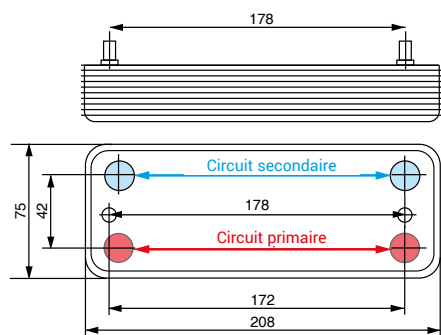
Art. S.003.8_ - Échangeur de chaleur à plaques en inox brasées compatible avec chaudières CHAFFOTEAUX type Calydra (et autres marques). Dimensions: 190 x 75 mm. Avec entraxe des goujons (cote G) de 148 mm.

Art. code	N° de plaques	Prix €/quantité ≥	
		1	5
S.003.80	10	17,76	17,20
S.003.81	12	20,15	19,52
S.003.84	14	22,55	21,84
S.003.86	16	24,95	24,16
S.003.88	18	18,42	17,84

Ocean-Nectra Deville



Art. S.005.7-



Art. S.005.7_ - Échangeur de chaleur à plaques en acier inox compatible avec chaudières CHAFFOTEAUX (et autres marques). Dimensions : 208 x 75 mm. Avec support de fixation décalé (cote G) de 178 mm. Référence : 5625460.

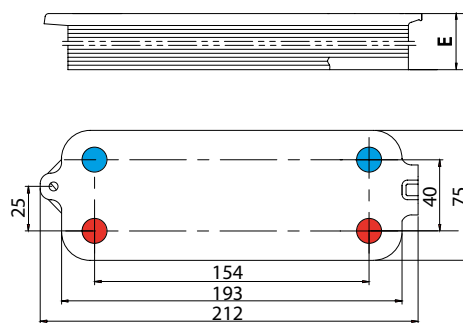
Art. code	N° de plaques	Prix €/quantité ≥	
		1	5
S.005.70	12	27,35	26,57
S.005.76	16	31,41	30,43

N.B: Voir également ici pour les produits associés à la marque ARISTON

DE DIETRICH - BAXI - REMEHA



Art. S.094

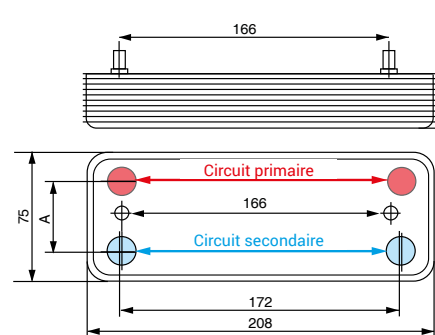


Art. S.094 - Échangeur de chaleur à plaques en inox avec ailettes de fixation sur platine, compatible avec chaudières DE DIETRICH - REMEHA (et autres marques). Dimensions : 190 x 75 mm. Entraxe des orifices de sortie : 154 mm. Référence : 5101750.

Art. code	N° de plaques	Prix €/quantité ≥	
		1	5
S.094.12	12	15,19	14,71
S.094.14	14	16,81	16,28
S.094.16	16	18,42	17,84
S.094.18	18	20,03	19,40
S.094.20	20	22,23	21,81



Art. S.005



Art. S.005 - Échangeur de chaleur à plaques en inox brasées, compatible avec les chaudières BAXI - REMEHA - DE DIETRICH. Modèle dimensionnel 208 x 75. Avec entraxe des goujons (cote G) de 166 mm.

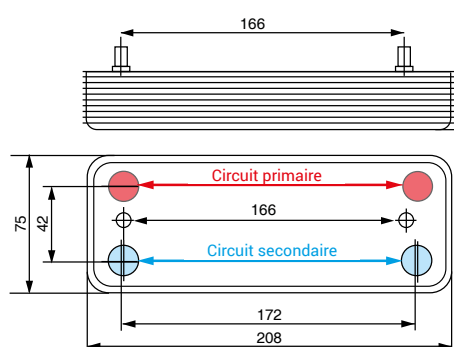
Art. code	Entraxes sorties A	N° de plaques	Trous des circuits Ø	Référence	Prix €/quantité ≥	
					1	5
S.005.33	40	12	14 - 14	7693815	23,50	23,00
S.005.35	40	14	14 - 14	711613000	28,16	27,27

N.B: Voir également ici pour les produits associés à la marque : BAXI - REMEHA

ELCO



Art. S.005.6



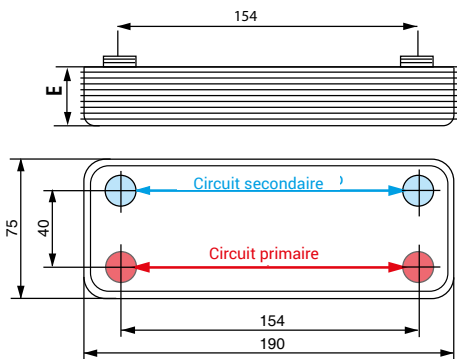
Art. S.005.6_ - Échangeur de chaleur à plaques en acier inox brasé, compatible avec chaudières ELCO (et autres marques). Dimensions: 208 x 75 mm Entraxe des goujons (cote G) : 166 mm

Art. code	N° de plaques	Prix €/quantité ≥	
		1	5
S.005.62	12	27,94	27,06
S.005.64	14	30,76	29,79
S.005.66	16	34,25	33,17

FERROLI



Art. S.002

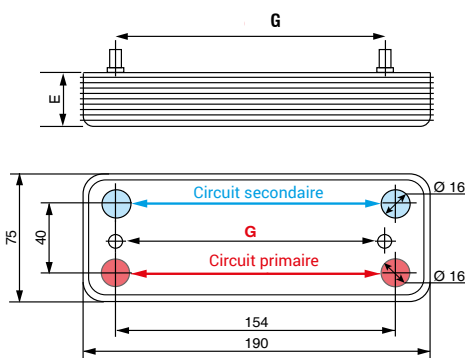


Art. S.002 - Échangeur de chaleur à plaques en acier inox brasé, compatible avec chaudières FERROLI (et autres marques).
Dimensions: 190 x 75 mm.

Art. code	N° de plaques	Raccords filetés Ø		Prix €/quantité ≥	
		● Circuit de chauffage	● Circuit sanitaire	1	5
S.002.54	14	3/4" M	1/2" M	26,44	25,61
S.002.56	16	3/4" M	1/2" M	28,83	27,92
S.002.20	20	3/4" M	1/2" M	33,63	32,56
S.002.28	28	3/4" M	1/2" M	45,49	44,13
S.002.84	14	3/4" M	3/4" M	25,32	24,52
S.002.86	16	3/4" M	3/4" M	27,77	26,89
S.002.80	20	3/4" M	3/4" M	32,55	31,53



Art. S.003



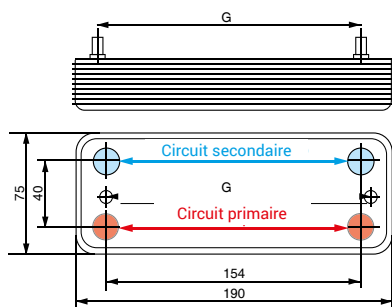
Art. S.003 - Échangeur de chaleur à plaques en acier inox brasé, compatible avec chaudières FERROLI (et autres marques).
Dimensions: 190 x 75 mm entraxe des goujons (cote G): 148 mm.

Art. code	N° de plaques	E	Prix €/quantité ≥	
			1	5
S.003.80	10	30	17,76	17,20
S.003.81	12	33,9	20,15	19,52
S.003.84	14	38,4	22,55	21,84
S.003.86	16	42,9	24,95	24,16
S.003.88	18	47,4	18,42	17,84
S.003.82	20	51,8	29,75	28,80
S.003.76	26	65,2	36,94	35,77
S.003.83	30	74,2	41,72	40,41

FONDITAL



Art. S.003.7-

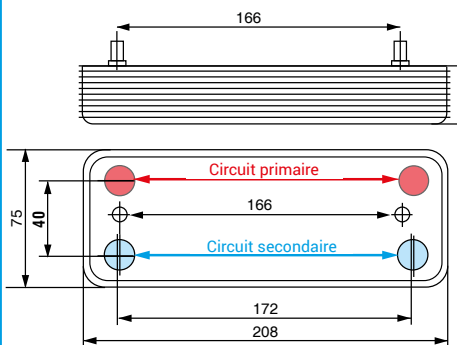


Art. S.003.7- Échangeur de chaleur à plaques en acier inox brasé, compatible avec chaudières FONDITAL (et autres marques).
Dimensions: 190 x 75 mm Entraxe des goujons (cote G): 160 mm.

Art. code	N° de plaques	Prix €/quantité ≥	
		1	5
S.003.71	10	17,73	17,17
S.003.74	14	22,55	21,84
S.003.75	16	24,95	24,16



Art. S.005.34



Art. S.005.34 - Échangeur de chaleur à plaques en acier inox compatible avec chaudières FONDITAL, avec raccords à connexion rapide - Nombre de plaques: 14.

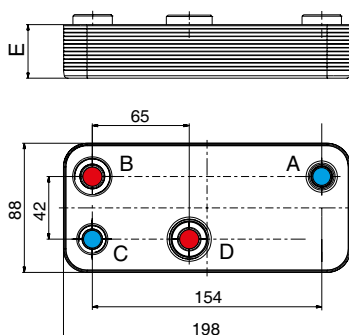
Modèle dimension: 208 x 75 mm - Entraxe des orifices: 172 x 40 mm - Entraxe des goujons: 166 mm.

Quantité d'achat ≥	1	5
Prix €	28,16	27,27

GRANT



Art. S.006.09



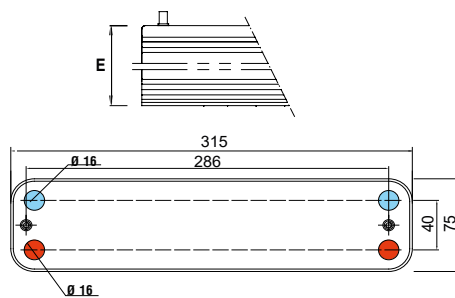
Art. S.006.09 - Échangeur à plaques brasées en acier inox "ALFAMAX" comme pièce de rechange pour chaudières. Compatible avec chaudières GRANT (et autres marques).

Art. code	N° de plaques	Prix €/quantité ≥	
		1	5
S.006.09	35	54,32	52,59

GRUPPO IMAR



Art. S.011.1



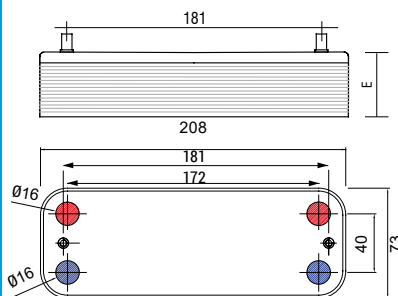
Réf. S.011 – Échangeur instantané “AlfaMax” type XS 315 x 75 à plaques brasées en acier inox avec raccords rapides à goujons. Pièce de rechange pour chaudières. Compatible avec chaudières GRUPPO IMAR (et autres marques).

Art. code	N° de plaques	Épaisseur “E” mm.	Prix €
S.011.12	12	33,9	44,06
S.011.16	16	42,9	52,66

HANSA



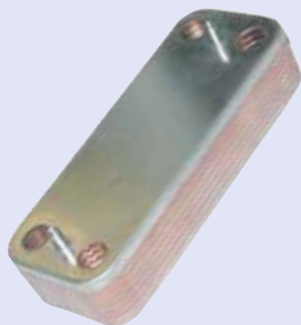
Art. S.005.18



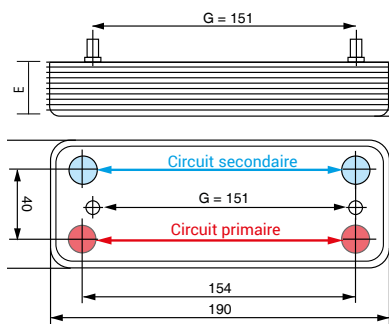
Art. S.005.18 - Échangeur de chaleur à 16 plaques en acier inox compatible avec chaudières HANSA, modèles: INOX et TANTUM. Dimensions: 208 x 75 mm. Avec support de fixation décalé.

Quantité d'achat ≥	1	5
Prix €	31,41	30,43

IMMERGAS



Art. S.003.3-

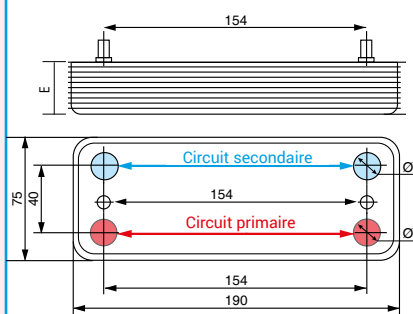


Art. S.003.3_ - Échangeur de chaleur à plaques en acier inox compatible avec chaudières IMMERGAS pour ICHS 24 Kw (référence 3.021692) et ICHS 28/32. Dimensions: 190 x 75 mm. Entraxe des raccords : 154 mm. Entraxe des goujons: 151 mm (décalage de 3 mm).

Art. code	N° de plaques	Référence	Prix €/quantité ≥	
			1	5
S.003.32	12	3.021692	20,15	19,52
S.003.36	16	3.021393	24,95	24,16



Art. S.003.4-

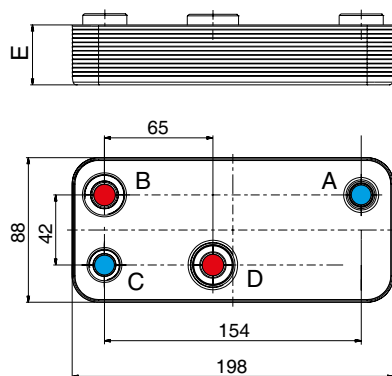


Art. S.003.4_ - Échangeur de chaleur à plaques en inox, compatible avec les chaudières IMMERGAS type NIKE, EOLO. Modèle dimensionnel 190 x 75. Entraxe des goujons de fixation : 154 mm.

Art. code	N° de plaques	Référence	Prix €/quantité ≥	
			1	5
S.003.40	10	-	17,76	17,20
S.003.42	12	-	20,15	19,52
S.003.44	14	1.022220	22,55	21,84
S.003.46	16	1.022221	24,95	24,16
S.003.41	20	1.022222	29,75	28,80
S.003.43	22	1.022223	32,14	31,13

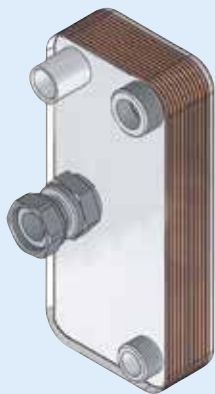


Art. S.006.0-

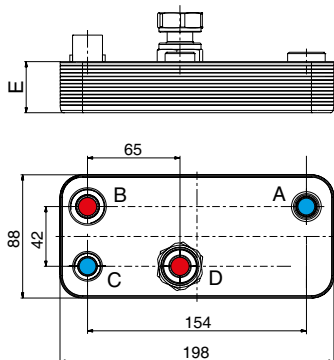


Art. S.006.0_ - Échangeur de chaleur à plaques en acier inox compatible avec chaudières IMMERGAS. Dimensions: 198 x 88 mm. Avec raccords filetés : 2 x 3/4” M – 2 x 1/2” M - Entraxe des orifices: 154 x 42 mm.

Art. code	N° de plaques	Prix €	
		1	5
S.006.03	13	29,43	28,51
S.006.05	15	31,98	30,97
S.006.07	17	34,54	33,45
S.006.09	35	54,32	52,59



Art. S.006.3-

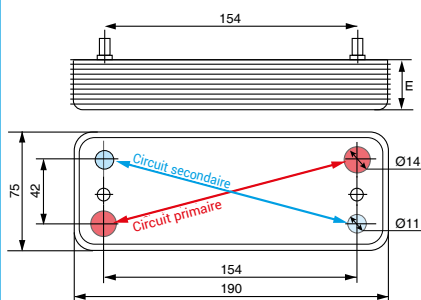


Art. S.006.3 - Échangeur de chaleur à plaques en acier inox compatible avec chaudières IMMERGAS type MINI. Dimensions : 198 x 88 mm. Avec raccords filetés: 2 x 3/4" M – 2 x 1/2" M. Entraxe des orifices: 154 x 42 mm.

Art. code	N° de plaques	Prix €/quantité ≥	
		1	5
S.006.33	13	29,43	28,51
S.006.35	15	33,60	32,53
S.006.37	17	37,73	36,55



Art. S.080.22



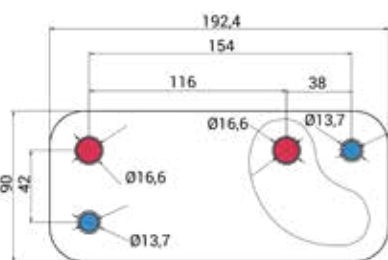
Art. S.080.22 - Échangeur de chaleur à 22 plaques en acier inox à flux croisés, compatible avec chaudières IMMERGAS type Maior 24/28/32 kW. Dimensions: 190 x 75 mm. Entraxe des goujons: 154 mm.

Trous de sortie des circuits avec collerette Ø 11-14.

Prix € 33,60



Art. S.081.79



Art. S.081.79 - Échangeur de chaleur à plaques en acier inox compatible avec chaudières IMMERGAS type NIKE/EOLO, 24 MAIOR, NIKE/EOLO 24 EXTRA et NIKE/EOLO 24 SUPERIOR. Avec raccords rapides.

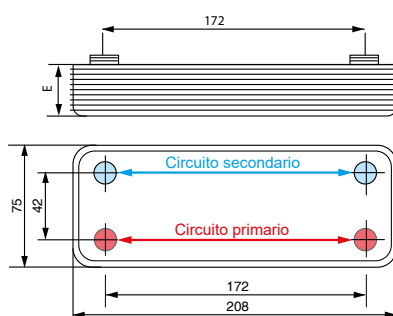
N° de plaques: 19 - Code ref. IMMERGAS: 3.012737.

Prix € 65,12

LAMINOX



Art. S.004



Art. S.004 - Échangeur instantané "AlfaMax" type XS 208 x 75 à plaques en acier inox brasées. Avec raccords filetés, compatible avec chaudières LAMINOX (et autres marques).

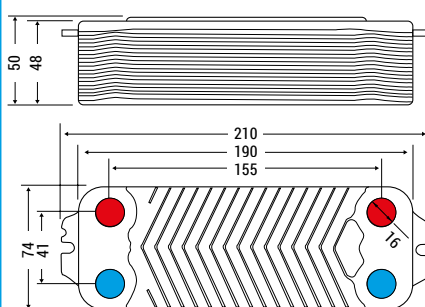
Pour l'équipement des chaudières avec production d'eau chaude sanitaire. Pression maximale : 10 bar. Les données de capacité indiquées ci-dessous sont calculées sur la base des températures suivantes: circuit primaire 80°/60°C – circuit secondaire: 15°/50°C.

Art. code	N° de plaques	Prix €/quantité ≥	
		1	5
S.004.70	20	41,51	40,20
S.004.80	30	57,24	55,43

ROCA - BAXI



Art. S.096.00



Art. S.096.00 - Échangeur de chaleur à 20 plaques en acier inox brasées, compatible avec chaudières ROCA - BAXI (et autres marques).

Référence fabricant: 129.400.011.

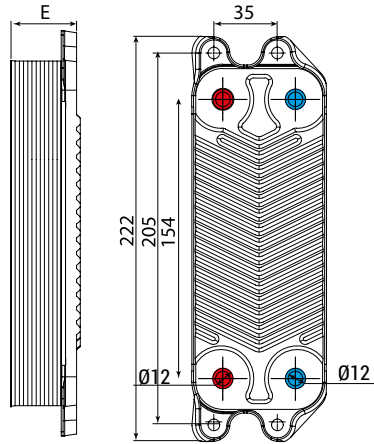
Quantité d'achat ≥	1	5
Prix €	29,75	28,80

N.B: Voir également ici pour les produits associés aux marques BAXI - BAYMAK - BROTJE - CHAPPEE

SAUNIER DUVAL - HERMANN - GLOW - WORM - BULEX



Art. S.060



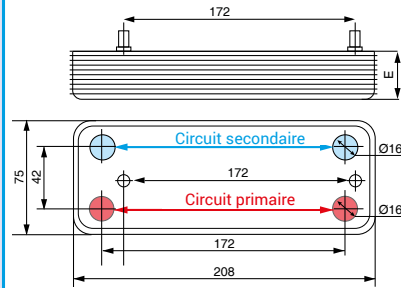
Art. S.060 - Échangeur de chaleur à plaques en acier inox pour chaudières SAUNIER DUVAL - HERMANN - BULEX (et autres marques), avec ailettes de fixation sur plaque, entraxe de 205 mm, longueur maximale 220 mm et entraxe des raccords rapides 154 mm. Livré avec joints.

Art. Code	N° de plaques	Référence	Référence Chaudières	Prix €/quantité ≥	
				1	10
S.060.12	12	-	-	36,71	35,54
S.060.14	14	0020020018 0020097179 0020186153	Thema Condens: F 25/30-A F 25/30-B	26,95	25,20
S.060.20	20	0020038572 0020186154 0020097181	Thema Condens: 30/35-A/1 F 25/30-A/1 F 30/35-A/1 F 30/35-B/1 30/35-B/1 Thermomaster: 30/35-A/1 25/30-A/1	32,45	30,75
S.060.28	28	0020046957 0020144601	-	43,35	41,15
S.060.36	36	-	-	48,45	46,02
S.060.40	40	-	-	59,95	57,75

N.B: Voir aussi Art. S.005.59 à la pag. 122 (F)



Art. S.070

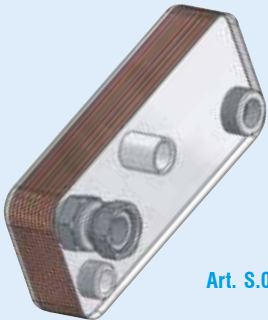


Art. S.070 - Échangeur de chaleur à plaques en inox. Compatible avec chaudières SAUNIER DUVAL - HERMANN - BULEX (et autres marques). Modèle dimension: 208 x 75 mm - Entraxe des orifices de sortie : 172 x 42 mm - Entraxe des goujons décalé (non concentrique) : 172 mm.

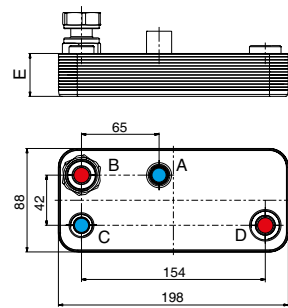
Art. code	N° de plaques	Prix €/quantité ≥	
		1	5
S.070.10	10	19,75	16,25
S.070.12	12	25,02	24,24
S.070.14	14	28,22	27,33
S.070.16	16	31,41	30,43
S.070.20	20	34,61	33,52

N.B: Voir également ici pour les produits associés aux marques HERMANN - GLOW - WORM - BULEX

SIME



Art. S.006.1-



Art. S.006.1 - Échangeur de chaleur à plaques en acier inox compatible avec chaudières SIME (et autres marques). Dimensions : 198 x 88 mm Entraxe des orifices: 154 x 42 mm. - Raccords: 2 X 3/4" + 1 X 1/2" + 1 rapide.

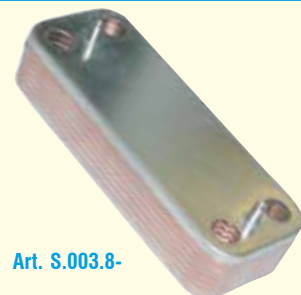
Art. code	N° de plaques	Prix €/quantité ≥	
		1	5
S.006.12	12	28,16	27,27
S.006.14	14	30,73	29,76
S.006.16	16	36,46	35,30

Art. S.007.5 - Échangeur de chaleur à plaques en inox compatible avec les chaudières SIME (et autres marques), dimensions: 198 x 88 mm - Entraxe des trous: 154 x 42 mm - Entraxe des goujons: 154. x 71 mm. Raccords des circuits ø 13 e 16

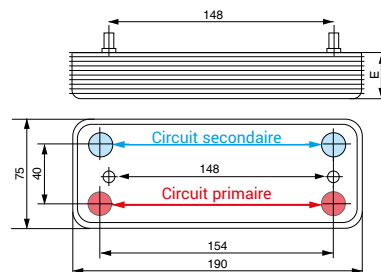
Art. code	N° de plaques	Raccords				Prix €/quantité ≥	
		A	B	C	D	1	5
S.007.52	12	Ø	Ø	Ø est. 13	Ø	28,16	27,27
S.007.54	14	Ø est. 13	Ø est. 16	Ø est. 13	Ø est. 16	30,73	29,76
S.007.56	16	Ø	Ø	Ø est. 13	Ø est. 16	33,28	32,24

Art. S.003.8_ - Échangeur de chaleur à plaques en inox brasé compatible avec les chaudières SIME (et autres marques), dimensions: 190 x 75 mm - Entraxe des trous: 154 x 40 mm - Entraxe des goujons: 148 mm.

Art. code	N° de plaques	Prix €/quantité ≥	
		1	5
S.003.81	12	20,15	19,52
S.003.84	14	22,55	21,84
S.003.86	16	24,95	24,16
S.003.88	18	18,42	17,84



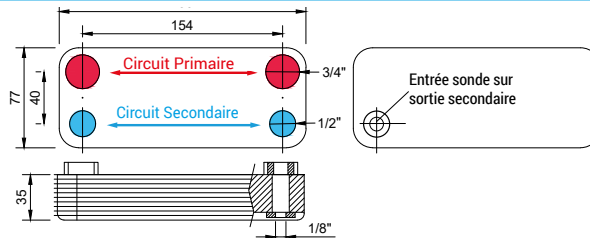
Art. S.003.8-



TIFELL



Art. S.083.14



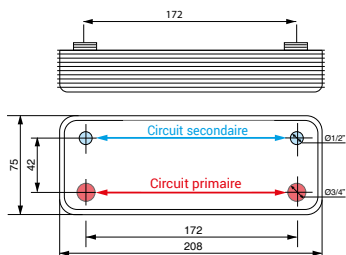
Art. S.083.14 - Échangeur de chaleur à plaques en inox brasé compatible avec les chaudières TIFELL (et autres marques), dimensions: 190 x 77 mm - Entraxe des trous : 154 x 40 mm - Orifice de 1/8" pour sonde.

Quantité d'achat ≥	1	5
Prix €	30,40	29,45

UNICAL



Art. S.004.74



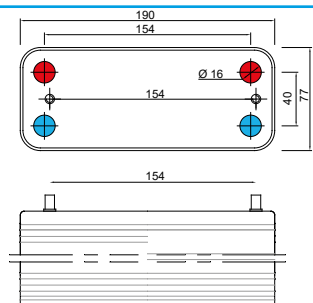
Art. S.004.74 - Échangeur de chaleur à plaques en inox compatible avec les chaudières UNICAL (et autres marques), avec raccords filetés: 2 x 3/4" - 2 x 1/2" - Nombre de plaques : 14.

Modèle dimensionnel 208 x 75 - Interasse Raccords: 172 x 42.

Quantité d'achat ≥	1	5
Prix €	32,07	31,05



Art. S.110



Art. S.110 - Échangeur de chaleur à plaques en inox compatible avec les chaudières UNICAL (et autres marques), avec raccords à connexion rapide et goujons décalés de 4 mm par rapport à l'entraxe des orifices de sortie.

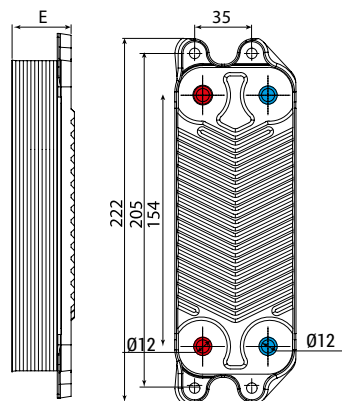
Modèle dimensionnel : 190 x 75 - Entraxe des trous : 154 x 40 - Entraxe des goujons : 154 - Trous de sortie des circuits Ø 16

Art. code	N° de plaques	Référence Zilmet	Prix €/quantité ≥	
			1	5
S.110.16	16	17B1901621	24,95	24,16
S.110.20	20	17B1902021	29,75	28,80
S.110.24	24	17B1902421	34,54	33,45

VAILLANT



Art. S.060

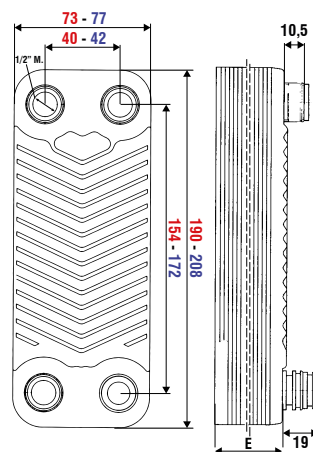


Art. S.060 - Échangeur de chaleur à plaques en inox compatible avec les chaudières VAILLANT (et autres marques), avec ailettes de fixation sur plaque, entraxe de 205 mm - longueur max. 220 mm - entraxe des connexions rapides: 154 mm fourni avec joints.

Art. code	N° de plaques	Référence	Prix €/quantité ≥	
			1	10
S.060.12	12	-	36,71	35,54
S.060.14	14	0020020018 0020097179	26,95	25,20
S.060.20	20	0020038572 0020186154 0020097181	32,45	30,75
S.060.28	28	0020046957	43,35	41,15
S.060.36	36	-	48,45	46,02
S.060.40	40	-	59,95	57,75



Art. S.061



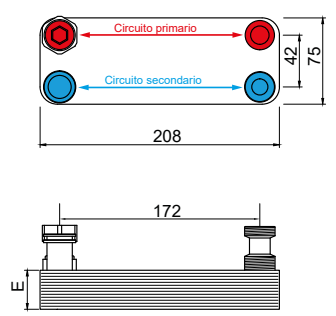
Art. S.061 - Échangeur de chaleur à plaques en inox compatible avec les chaudières VAILLANT (et autres marques), avec 3 raccords à connexion rapide et 1 raccord fileté 1/2" M. fourni avec joints.

Pour chaudières type VMW - PRO/2 - PLUS/2.

Art. code	Longueur mm	Entraxe raccords mm	N° de plaques	Référence VAILLANT	Prix €/quantité ≥	
					1	10
S.061.01	190	154	14	065131	27,25	26,38
S.061.20	190	154	20	065153	34,44	33,36
S.061.40	190	154	40	-	58,41	56,56
S.061.14	208	172	14	0020073794	32,37	31,36



Art. S.062.12



Art. S.062.12 - Échangeur de chaleur à 12 plaques en inox compatible avec la chaudière VAILLANT atmoBLOCK VMW turboBLOCK - VMW 0020073792 (anciennement 064950). Fourni avec joints.

Modèle dimensionnel	Sorties		Cote E
	Entraxes	Ø Trous	
208 x 75	42 - 172	3/4" F - 3/4" M pivotant 3/4" M - Ø 28 rapide	33,9
Prix € 47,15			



Art. S.004.52
Art. S.004.74

A pag. 121(F)



Art. R.650.15



Art. R.650.16



Art. R.650.17

Art. R.650.15 - Kit de raccords et tuyauteries (type court) à associer aux échangeurs Art. S.004.52 et S.004.74 - page 121 (F) - pour le remplacement de l'ancien modèle en plastique dans les chaudières VAILLANT types THERMOBLOCK et TECHNOBLOCK.

Prix € 32,91

Art. R.650.16 - Kit de raccords et de tuyauteries (type long) à associer aux échangeurs Art. S.004.52 et S.004.74 - voir page 121 (F) - pour le remplacement de l'ancien modèle en plastique dans les chaudières VAILLANT type THERMOBLOCK et TECHNOBLOCK (Référence 06-5034) - complet avec série de joints et nouveau disque de déviation.

Prix € 51,10

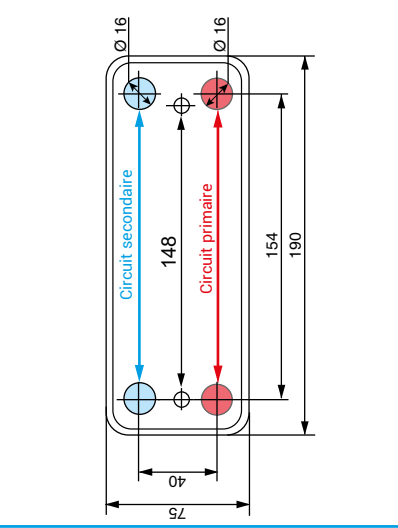
Art. R.650.17 - Raccord 3/4" F. x 3/4" F. à associer aux échangeurs Art. S.004.52 et S.004.74 - voir page 121 (F) - pour le remplacement dans les chaudières VAILLANT type VMW TURBOBLOCK - VMW ATMOBLOCK (Référence 06-4950)

Prix € 9,45

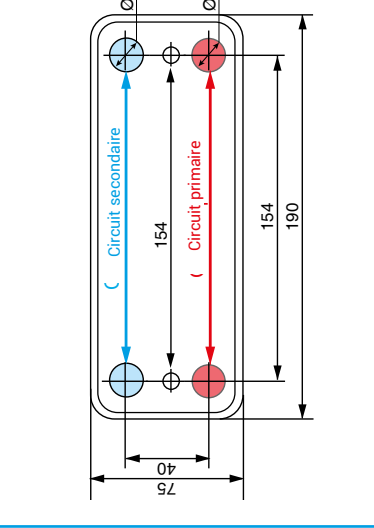
VISSMANN



Art. S.003.76



Art. S.003.4-



Art. S.003.76 - Échangeur de chaleur à 26 plaques inox compatible pour chaudières VISSMANN - Vitodens 222 - 242 - 333. Entraxe raccords et goujons: 148 mm.

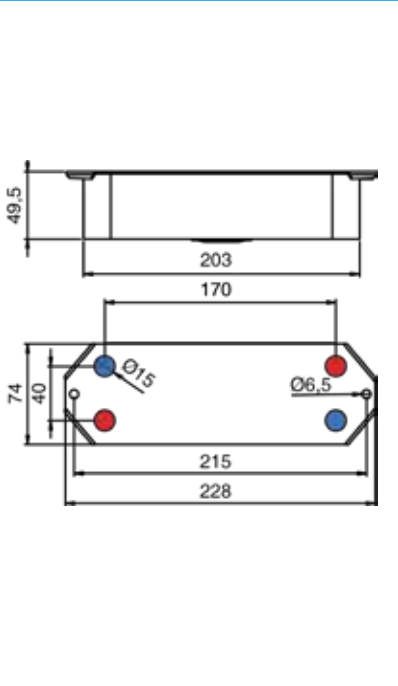
Quantité d'achat ≥	1	5
Prix €	36,94	35,77

Art. S.003.4- - Échangeur de chaleur à plaques inox compatible pour chaudières VISSMANN. Entraxe raccords et goujons: 154 mm.

Art. code	N° de plaques	Référence	Prix €	
			1	5
S.003.40	10	-	17,76	17,20
S.003.42	12	7825534	20,15	19,52
S.003.44	14	7828746	22,55	21,84
S.003.41	20	7828745	29,75	28,80



Art. S.090.20



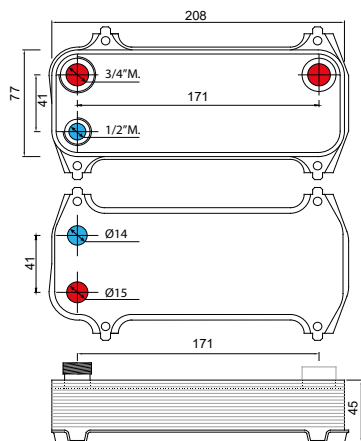
Art. S.090.20 - Échangeur de chaleur à 20 plaques inox brasées compatible pour chaudières Viessmann - Vitodens 200 W - Type WB2B.

Code de référence 7827950.

Quantité d'achat ≥	1	5
Prix €	45,65	44,21



Art. S.091.16



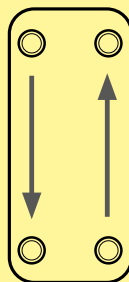
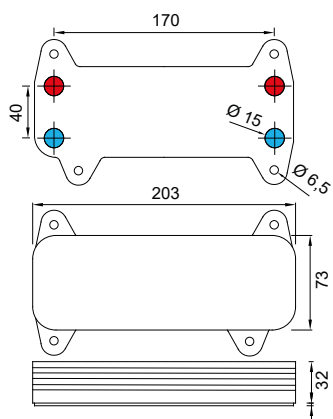
Art. S.091.16 - Échangeur de chaleur à plaques inox pour chaudières VISSMANN de différents modèles Vitodens 222 WS2, Vitodens 333 WS3A/B/C, fixation à plaque.

Avec joints - Dimensions: 208 x 75 x 45. Référence fabricant: 7822474.

Quantité d'achat ≥	1	5
Prix €	49,75	48,26



S.092.00



Pour des quantités minimales d'au moins 500 pièces, il est possible de réaliser des échangeurs avec des caractéristiques spécifiques sur demande du client

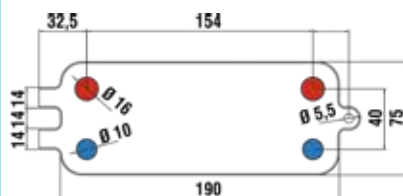
Art. S.092.00 - Échangeur de chaleur à plaques inox pour chaudières VISSMANN type Vitopend 100, fixation à plaques.

Référence fabricant: 7817471.

Quantité d'achat ≥	1	5
Prix €	34,58	32,54



Art. S.095



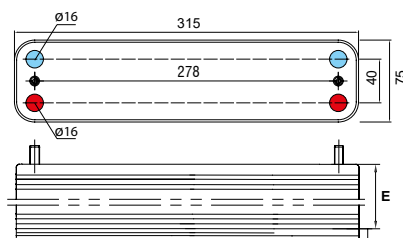
Art. S.095 - Échangeur de chaleur à plaques inox avec ailettes de fixation sur plaque, compatible pour chaudières VISSMANN. Modèle dimensionnel 190 x 75. Entraxe des trous de sortie 154 mm.

Art. code	N° de plaques	Prix €/quantité ≥	
		1	5
S.095.12	12	20,51	19,87
S.095.16	16	27,35	26,49
S.095.18	18	29,75	28,79
S.095.20	20	32,14	31,13
S.095.24	24	36,93	35,76
S.095.26	26	39,30	38,45

WORCHESTER - BOSCH



Art. S.011.04



Art. S.011.04 - Échangeur instantané "AlfaMax" type XS 315 x 75 à plaques brasées en acier inox, avec raccords rapides à goujons. Utilisé comme pièce de rechange pour chaudières. Compatible avec WORCHESTER - BOSCH (et autres marques).

Art. code	N° de plaques	Épaisseur "E" mm.	Compatible	Prix €
S.011.04	14	38,5	JUNKERS - BOSCH - WORCHESTER ref. 87161066850	48,36

N.B: Voir également ici pour les produits associés aux marques BOSCH - BUDERUS - ELM LEBLANC - ROCA

Pour les joints O-ring pour les échangeurs voir **page 172 (W)** et à la **page 125 (F)**



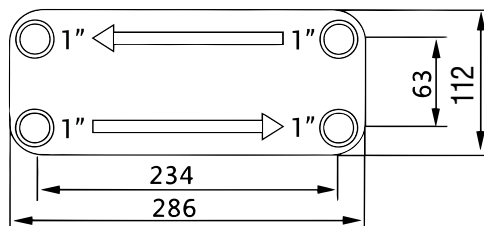
Échangeurs pour débits moyens et élevés à flux parallèles avec raccords filetés

Modèle dimensionnel 286 x 112



INDIQUÉ SPÉCIALEMENT:
pour la séparation des circuits, pour l'association d'un circuit ouvert (combustibles solides) avec un circuit fermé (gaz-gazole).

Art. S.009



Art. S.009 - Échangeur instantané "AlfaMax" à plaques inox AISI 304 soudé-brasées grands débits avec flux parallèles. Raccords 1" M.

- Surface d'échange par plaque: 0,027 m² x n° plaques - 2.
- Contenu d'eau par canal: 0,05 l. x n° plaques - 1.- Pression max 30 bar.

Art. Code	N° de plaques	Surface d'échange m ²	Puissance KW	Primaire (Eau 80/70°C)		Secondaire (Eau 60/70°C)		Prix €
				Debit m ³ /h	Perte de charge m H ₂ O	Debit m ³ /h	Perte de charge m H ₂ O	
S.009.20	20	0,49	25	2,00	2,3	2,00	1,9	115,25
S.009.30	30	0,76	35	3,20	2,6	3,20	2,3	147,82
S.009.40	40	1,03	45	4,30	2,7	4,30	2,5	180,38

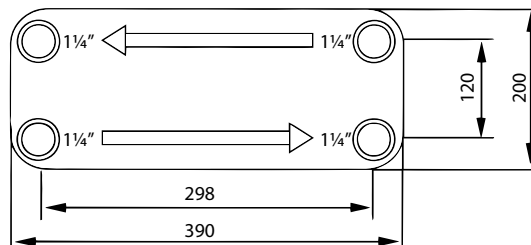
Important: les données reportées sont explicatives, la valeur kW est par rapport au Δt (différence entre la température d'entrée et de sortie du circuit primaire et secondaire). La valeur marquante pour le choix de l'échangeur est l'entité de la surface d'échange thermique.

Modèle dimensionnel 390 x 200



INDIQUÉ SPÉCIALEMENT:
Installations biomasse - AISI 304
Chauffage de piscines - AISI 316

Art. S.010

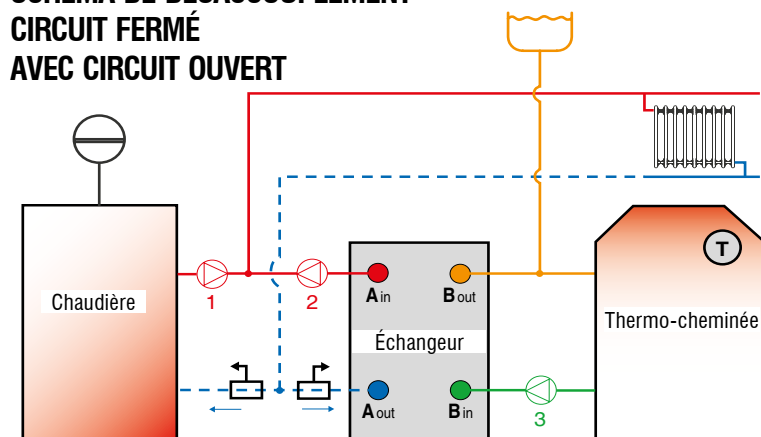


Art. S.010 - Échangeur instantané "AlfaMax" à plaques inox brasées, à grands débits et flux parallèles. Raccords 1 1/4" M.

- Surface d'échange par plaque : 0,063 m² - x nombre de plaques - 2.
- Contenance en eau par canal: 0,15 l - x nombre de plaques - 1.- Pression maximale: 30 bar.
- Particulièrement adapté pour le couplage de circuits ouverts (chaudières à combustible solide) avec des circuits fermés (modèle en acier inox AISI 304), et pour le chauffage de piscines (modèle en acier inox AISI 316).

Art. Code	Type acier Inox	Raccords Ø	N° de plaques	Surface d'échange m ²	Puissance KW	Primaire (Eau 70/60°C)		Secondaire (Eau 55/65°C)		Prix €
						Debit m ³ /h	Perte de charge m H ₂ O	Debit m ³ /h	Perte de charge m H ₂ O	
S.010.34	AISI 304	1 1/4"M.	30	1,764	30	2,6	0,4	2,6	0,4	333,39
S.010.36	AISI 316	1 1/4"M.	30	1,764	30	2,6	0,4	2,6	0,4	376,53
S.010.44	AISI 304	1 1/4"M.	40	2,394	40	3,5	0,2	3,5	0,2	405,90
S.010.46	AISI 316	1 1/4"M.	40	2,394	40	3,5	0,2	3,5	0,2	463,42
S.010.54	AISI 304	1 1/4"M.	50	3,024	50	4,3	0,2	4,3	0,2	478,41
S.010.56	AISI 316	1 1/4"M.	50	3,024	50	4,3	0,2	4,3	0,2	550,31
S.010.64	AISI 304	1 1/4"M.	60	3,654	60	5,2	0,2	5,2	0,2	550,92
S.010.66	AISI 316	1 1/4"M.	60	3,654	60	5,2	0,2	5,2	0,2	637,20
S.010.86	AISI 316	1 1/4"M.	80	4,284	80	7	0,2	7	0,2	811,00

SCHÉMA DE DÉSACCOUPLMENT CIRCUIT FERMÉ AVEC CIRCUIT OUVERT



NB: Le thermostat (T) peut activer les pompes 2 et 3 et désactiver la chaudière ainsi que la pompe 1.

- Vase d'expansion fermé
- Vase d'expansion ouvert (combustibles solides)
- Pompe de circulation
- Soupape unidirectionnelle
- Thermostat anti-condensation à 50 °C

Notre bureau technique est à votre disposition pour toute information complémentaire.

TELEPHONE
+32 239 30 597

WHATSAPP
+33 42 324 3080

N.B.

Pour les échangeurs à plaques inspectables voir page 121 (W).

Coques d'isolations pour échangeurs



Art. S.017

Art. S.017 - Coque d'isolation thermique en polystyrène pour échangeurs soudu-brasés.

Art. Code	Approprié pour échangeur type (dimensions internes)	Numéro plaques max.	Prix €
S.017.02	S.002 (190 x 75)	de 14 à 20	8,79
S.017.00	S.004 (208 x 75)	de 12 à 20	12,55
S.017.40	S.004 (208 x 75)	de 20 à 40	12,55
S.017.12	S.008 (315 x 75)	de 12 à 20	16,58
S.017.24	S.008 (315 x 75)	de 24 à 40	12,97
S.017.94	S.009 (286 x 116)	de 20 à 40	15,52
S.017.10	S.010 (390 x 200)	de 30 à 40	19,08
S.017.18	S.010 (390 x 200)	de 50 à 80	21,51

Séparateur découpleur d'une ancienne installation avec une nouvelle chaudière

Quand un système de chauffage est de vieille construction, avec le temps, il se dépose à son intérieur beaucoup de impuretés sous forme de boues et sable créés par la cristallisation des minéraux présents dans l'eau. Ces boues sont très nocives pour la nouvelle chaudière car elles peuvent compromettre le fonctionnement et la durée.

Quand on remplace une ancienne chaudière par une neuve, il est nécessaire d'installer un séparateur découpleur de circuit, qui sépare le circuit de la chaudière de celui de l'installation. Il est donc nécessaire que l'ancien soit alimenté, avec son vase d'expansion et sa soupape de sécurité. **ANTARES**, pour faciliter cette opération, a réalisé sous forme de petite armoire un séparateur "SEPACIR" conçu exprès, très compact, qui peut être installé sous les chaudières murales en deux versions:

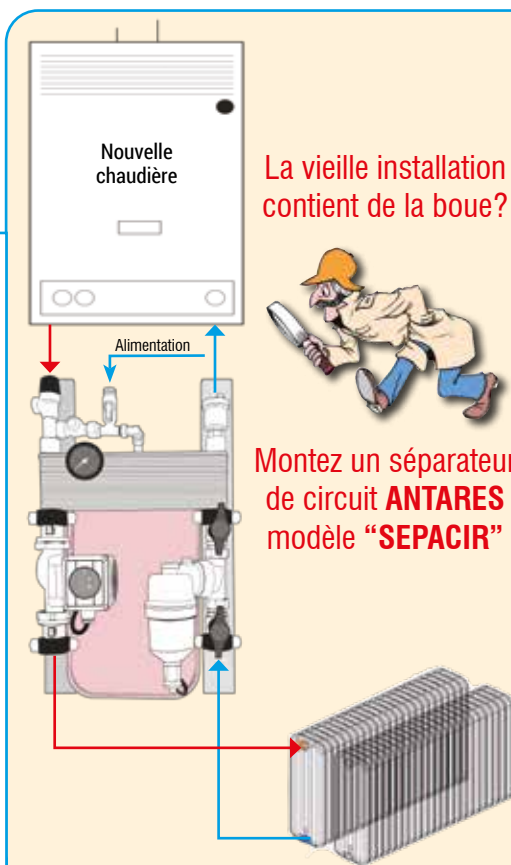
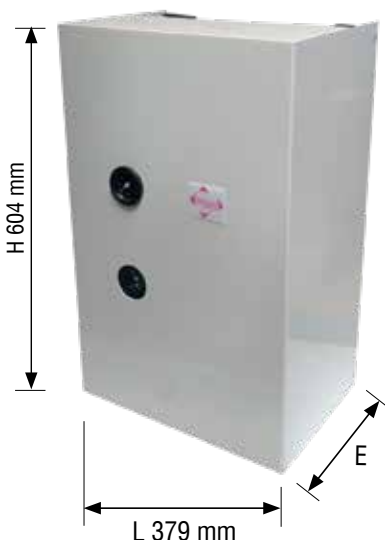
- **Complet:** avec vase d'expansion: (dimensions: voir mesures ci-dessous pour modèle)
- **Rabaissé:** sans vase d'expansion à installer ailleurs, au-dessus de la chaudière actuelle avec tuyauterie appropriée, ou ailleurs (dimensions : H = 604 mm – L = 379 mm).

Le produit, étant très compact, peut être aussi installé ailleurs.



Art. E.670.0-

Dimensions d'encombrement



Art. E.670 - Séparateur découpleur de circuit SEPACIR avec manteau de couverture. Connexions: 3/4" pour chauffage et 1/2" pour alimentation circuit.

Composé par les éléments suivant :

- Echangeur de chaleur a plaques inox ;
- Circulateur 6 m. Classe énergétique A;
- Vase d'expansion inséré ou extérieur en dotation;
- Soupape de sécurité 3 bar;
- Manomètre à capillaire;
- Robinet d'alimentation du circuit;
- 4 vannes sphériques d'interception;
- Pot de décantation optionnel comme accessoire;
- Purgeur d'air automatique;
- 4 flexibles inox 3/4" extensible pour raccordement chaudière;
- 1 flexible inox 1/2" extensible pour raccordement alimentation.

Modèle avec vase inséré

Sans pot de décantation					Avec pot de décantation				
Art. Code	Puissance KW	Vase litres	Profondeur E	Prix €	Art. Code	Puissance KW	Vase litres	Profondeur E	Prix €
E. 670.04	24	8	352 mm	660,56	E.670.08	24	8	352 mm	655,35
E. 670.02	32	10	352 mm	681,69	E.670.07	32	10	352 mm	674,11

Modèle rabaissé avec vase externe en dotation

Sans pot de décantation					Avec pot de décantation				
Art. Code	Puissance KW	Vase litres	Profondeur E	Prix €	Art. Code	Puissance KW	Vase litres	Profondeur E	Prix €
E. 670.34	24	8	182 mm	601,68	E. 670.57	24	8	182 mm	605,23
E. 670.52	32	10	182 mm	594,16	E. 670.58	32	10	182 mm	633,06

Échangeurs sanitaires en cuivre pour chaudières

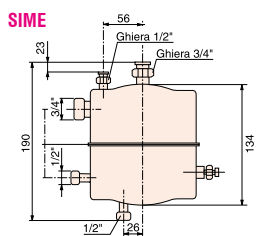


Art. S.001

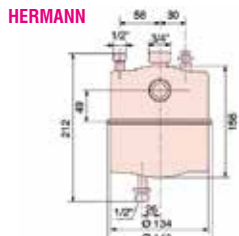
Art. S.001 – Échangeur en cuivre pour eau chaude sanitaire pour chaudières.

Art. code	S.001.01	S.001.11	S.001.21	S.001.46
Cal/h max	21.000	26.000	21.000	26.000
Compatible pour chaudières	SIME	HERMANN	TERMET-SIMAT	IMMERGAS
Prix €	123,20	148,32	90,61	141,14

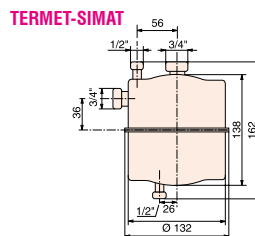
JUSQU'À ÉPUISEMENT DES STOCKS



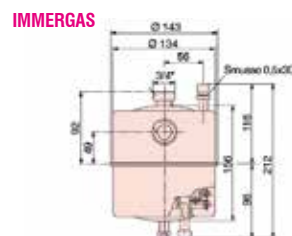
SIME



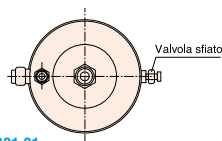
HERMANN



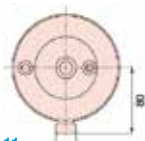
TERMET-SIMAT



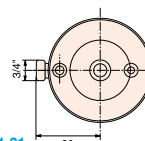
IMMERGAS



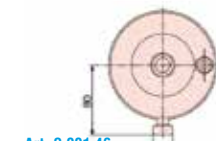
Art. S.001.01



Art. S.001.11



Art. S.001.21



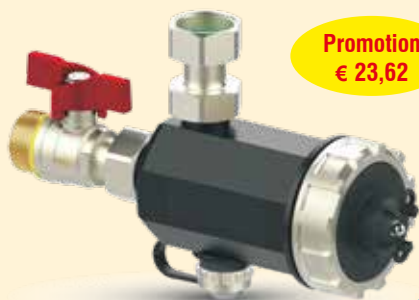
Art. S.001.46

Désemboueurs

L'IMPORTANCE DU DÉSEMBOUEUR DANS LES INSTALLATIONS

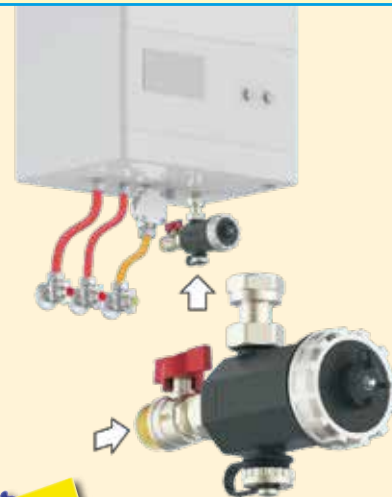
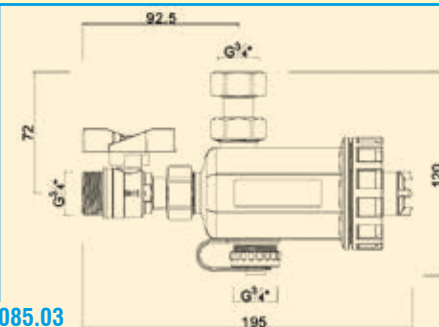
Une fois introduite dans l'installation, l'eau cristallise ses composants minéraux sous forme de cristaux et de boues, qui sont nuisibles pour la chaudière, les corps réchauffants et les tuyauteries. L'élimination de ces boues est nécessaire pour assurer la bonne condition de ces composants et leur longévité. Les désemboueurs **ANTARES**, à force centrifuge et magnétique, MAGDIRTY et DEPDIRTY, sont des dispositifs permettant l'élimination des débris et des impuretés du fluide caloporteur circulant à l'intérieur des installations de chauffage.

Il permet la filtration des débris, y compris ceux de type ferreuse, grâce à la présence d'un aimant puissant, évitant ainsi l'apparition d'éventuels phénomènes de corrosion. Les particules de petite taille sont séparées du fluide caloporteur par la force magnétique et la centrifuge. Les débris filtrés se déposent dans un réservoir qui peut être vidé sans qu'il soit nécessaire de démonter l'appareil.



Promotion
€ 23,62

Art. C.085.03



Art. C.085.03 – Désemboueur magnétique DEPDIRTY 3/4" en technopolymère compact, conçu pour l'installation sous les chaudières murales, équipé d'un aimant pour l'attraction et l'élimination des boues et impuretés dans les circuits hydrauliques, avec récupération dans un réservoir spécifique, permettant leur évacuation périodique via un robinet de vidange.

Fourni avec une cartouche ferromagnétique amovible, un raccord F orientable, et une vanne à boisseau permettant de récupérer facilement les impuretés sans vider l'installation. Filtration à 500 microns.

Quantité d'achat ≥	1	5
Prix €	24,17	23,62

N.B. Pour la gamme complète des désemboueurs voir **page 143 (W)**.



Kit protection chaudière

Art. C.200.01

NOUVEAUTÉ

Art. C.200.01 - Kit de protection pour chaudière composé de:

- N°1 doseur de polyphosphate avec cartouche (Art. C.103.32)
- N°1 désemboueur (Art. C.085.03)
- N°1 filtre neutraliseur d'acidité (Art. C.110.02)

Prix € 46,98

Échangeurs pour chauffe-eau

SYLBER - BERETTA - VOKERA - RIELLO



Lt. 5

Art. R.610.05



Lt. 10

Art. R.611.10

Art. R.610.05 – Échangeur de chaleur RS018 pour chauffe-eau -5 litres – compatible BERETTA – RIELLO – VOKERA – SYLBER.

Code fabricant : RS018.

Prix € 93,52

Art. R.611.10 – Échangeur de chaleur RS081 pour chauffe-eau -10 litres – compatible BERETTA – RIELLO.

Code fabricant : RS081.

Prix € 105,87



Lt. 11

Art. R.612.11



Lt. 13

Art. R.613.13

Art. R.612.11 – Échangeur de chaleur (Artü) pour chauffe-eau -11 litres – compatible BERETTA – RIELLO – VOKERA – SYLBER

Prix € 99,11

Art. R.613.13 – Échangeur de chaleur RS179 pour chauffe-eau -13 litres – compatible BERETTA – RIELLO – VOKERA – SYLBER.

Code fabricant : RS179.

Prix € 132,83



Lt. 14

Art. R.614.14



Lt. 17

Art. R.615.17

Art. R.614.14 – Échangeur de chaleur RS511 pour chauffe-eau -14 litres. – compatible BERETTA – RIELLO – VOKERA – SYLBER

Code fabricant : RS511.

Prix € 131,36

Art. R.615.17 – Échangeur de chaleur RS555 pour chauffe-eau -17 litres – compatible BERETTA – RIELLO – VOKERA – SYLBER.

Code fabricant : RS555.

Prix € 166,97

CHAFFOTEAUX ET MAURY



Lt. 10
Lt. 13

Art. R.637

Besoin d'aide?
Service client



TÉLÉPHONE

+32 239 30 597



be@antaresint.com



WHATSAPP

+33 42 324 3080

Art. R.637 – Échangeur de chaleur compatible pour chaudières et chauffe-eau "CHAFFOTEAUX ET MAURY".

Modèle	10 Litres (20385/06)	13 Litres (20353/06)
Art. code	R.637.10	R.637.13
Prix €	90,80	137,31

JUNKERS BOSCH



Lt. 11

Art. R.634.11



Lt. 11

Art. R.635.10

Art. R.634.11 – Échangeur de chaleur pour chauffe-eau -11 litres – compatible JUNKERS – BOSCH.

Raccords hauts Turbo.

Prix € 100,10

Art. R.635.10 – Échangeur de chaleur pour chauffe-eau 11 L, compatible JUNKERS – BOSCH.

Prix € 93,47

Lt. 11



Art. R.636.11

Lt. 11



Art. R.639.10

Art. R.636.11 – Échangeur de chaleur pour chauffe-eau-11 litres – compatible JUNKERS – BOSCH.

Raccords rapides.

Prix € 102,28

Art. R.639.10 – Échangeur de chaleur pour chauffe-eau-11 litres – compatible JUNKERS – BOSCH.

Raccords rapides bas.

Prix € 97,64

Lt. 14



Art. R.640.14

Visitez
NOTRE SITE



www.antaresint.com

Art. R.640.14 – Échangeur de chaleur pour chauffe-eau, 14 L, compatible JUNKERS – BOSCH.

Raccords hauts Turbo.

Prix € 150,37

VAILLANT

Lt. 5



Art. R.674.05

Lt. 11



Art. R.675.11

Art. R.674.05 – Échangeur de chaleur pour chauffe-eau-5 litres – compatible VAILLANT.

MAG 125 -135.

Prix € 90,45

Art. R.675.11 – Échangeur de chaleur pour chauffe-eau, 11 L, compatible VAILLANT.

Premium - Raccords 1/2" – 3/4".

Prix € 93,47

Lt. 11



Art. R.676.11

Lt. 11



Art. R.677.11

Art. R.676.11 – Échangeur de chaleur pour chauffe-eau, 11 L, compatible VAILLANT - Mini.

Prix € 93,47

Art. R.677.11 – Échangeur de chaleur pour chauffe-eau-11 litres – compatible VAILLANT.

Prix € 93,47

Lt. 14



Art. R.678.14

Lt. 16



Art. R.679.16

Art. R.678.14 – Échangeur de chaleur pour chauffe-eau-14 litres – compatible VAILLANT.

Prix € 142,73

Art. R.679.16 – Échangeur de chaleur pour chauffe-eau, 16 L, compatible VAILLANT.

Prix € 140,66

Échangeur primaire pour chaudière traditionnelle

BERETTA - RIELLO - VOKERA

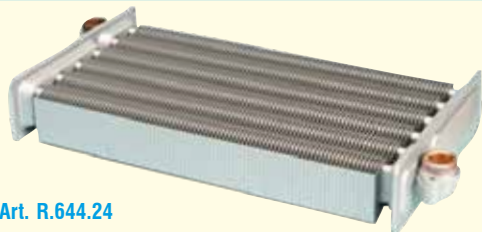


Art. R.643.24

Art. R.643.24 – Échangeur de chaleur R9199 compatible BERETTA – RIELLO – VOKERA – SYLBER – 24 kW.

Code fabricant: R9199.

Prix € 126,65



Art. R.644.24

Art. R.644.24 – Échangeur de chaleur R5356 compatible BERETTA – RIELLO – VOKERA – SYLBER – 24 kW.

Code fabricant: R5356.

Prix € 222,88



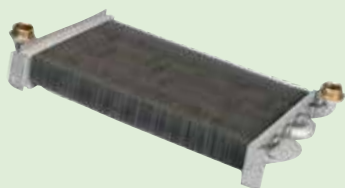
Art. R.666.26

Art. R.666.26 – Échangeur de chaleur 20053718 compatible BERETTA – RIELLO – VOKERA – SYLBER.

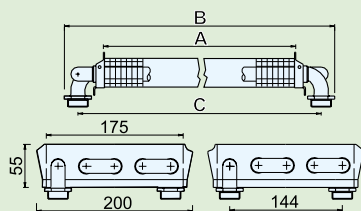
Code fabricant: 20053718 – ancien R10029882. Compatible avec: Exclusive Mix 26 CSI/AR, Exclusive Micromix 26 AR, Mynute 18 CSI AR, Mynute 24 CSI N/AR, Mynute 28 CSI N/AR, Mynute Boiler 24 BSI, Option Boiler 24 BSI AR.

Prix € 122,16

CHAFFOTEAUX ET MAURY



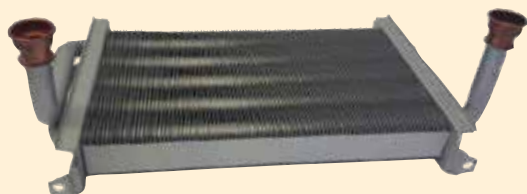
Art. R.638.24



Art. R.638.24 – Échangeur de chaleur compatible pour chaudières et chauffe-eau « CHAFFOTEAUX ET MAURY » Chaudière RSC.

Code fabricant: 425.17/07.

Prix € 150,46



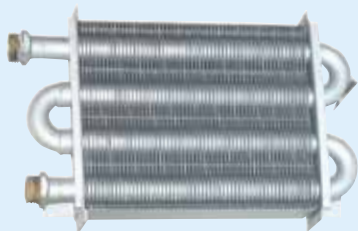
Art. R.680.20

Art. R.680.20 – Échangeur de chaleur primaire compatible pour chaudières CHAFFOTEAUX ET MAURY – 20 000 Cal/h.

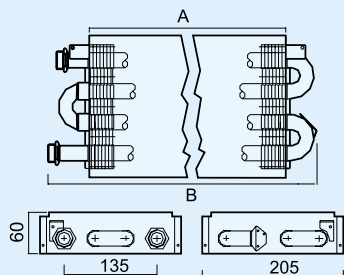
Attacchi rapidi.

Prix € 126,61

OCEAN - BAXI



Art. R.685



Art. R.685 – Échangeur primaire compatible OCEAN.

Modèle	C2150 - C2151	C2200 - C2202
Cal/h	15.000	20.000
Dimensions mm.	A=220 B=335	A=290 B=405
Art. code	R.685.15	R.685.20
Prix €	127,42	139,70



Art. R.687.20

Art. R.687.20 – Échangeur de chaleur primaire compatible pour chaudières OCEAN – BAXI – 20 000 Cal/h. Raccords rapides.

Raccords rapides.

Prix € 110,86

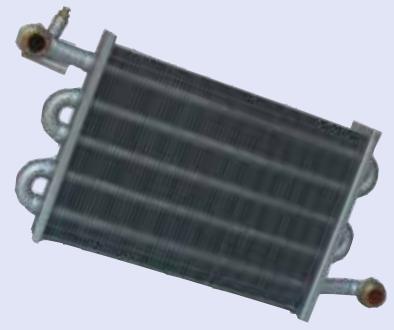
VAILLANT



Art. R.630



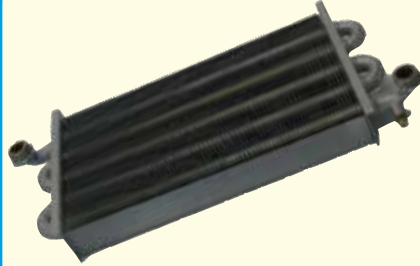
Art. R.631



Art. R.690.15



Art. R.691.20



Art. R.692.24

Art. R.630 – Échangeur compatible pour chauffe-eau "VAILLANT".

Modèle	l/h	MAG 250 MAG 250/9	10	MAG 325 MAG 325/9	13	MAG 400	16
Art. code		R.630.10		R.630.13		R.630.16	

Prix €		97,53		157,53		161,89	
Modèle	l/h	MAG 275	11	MAG 350/9	14		
Art. code		R.630.11		R.630.14			
Prix €		113,19		149,20			

Art. R.631 – Échangeur de chaleur compatible pour chaudières VAILLANT – VC – VCW – T3.

Puissance Cal/h	15.000	20.000	25.000
Art. code	R.631.15	R.631.20	R.631.25
Prix €	216,17	271,70	294,88

Art. R.690.15 – Échangeur de chaleur primaire compatible avec les chaudières VAILLANT – 15 000 Cal/h.

Prix € 148,93

Art. R.691.20 – Échangeur de chaleur primaire compatible avec les chaudières VAILLANT – 20 000 Cal/h.

Prix € 170,60

Art. R.692.24 – Échangeur de chaleur primaire compatible avec les chaudières VAILLANT – 24 000 Cal/h.

Prix € 178,73

Art. R.646.25 – Échangeur de chaleur pour chaudières TERMET.

Modèle	B 25 GCO-DZ-29-08	
Longueur mm.	340	
Attachi.	B	
Dimensions mm.	A=441 B=340	
Prix €	168,02	

Art. R.648 - Échangeur de chaleur pour chaudières IMMERGAS.

Modèle per:	ZEUS MAIOR	
Références cod - Kw	1.011108 - 24.418	1.011976 - 27.906
Longueur mm.	290	340
Dimensions mm.	A= 391 B= 290	A= 441 B= 340
Art.Code	R.648.20	R.648.25
Prix €	142,75	168,02

Art. R.695.20 – Échangeur de chaleur primaire compatible avec chaudières HERMANN – 20 000 Cal/h.

Prix € 142,21

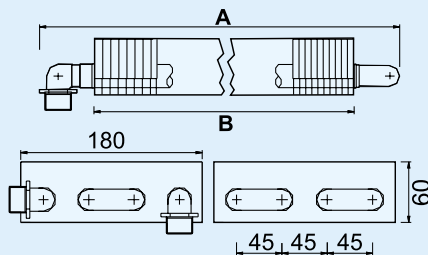
Art. R.696.20 – Échangeur de chaleur primaire compatible avec les chaudières JOANNES - FINTERM – 20 000 Cal/h.

Prix € 138,18

TERMET - Polonia



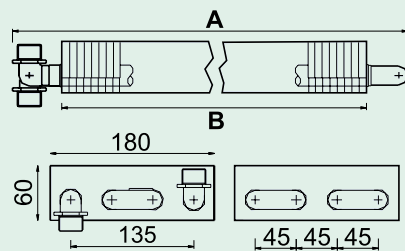
Art. R.646.25



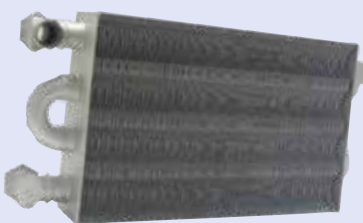
IMMERGAS



Art. R.648



HERMANN



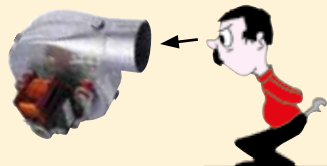
Art. R.695.20

JOANNES - FINTERM



Art. R.696.20

Extracteurs de fumées pour chaudières à gaz



ATTENTION
La position du moteur se détermine en regardant la volute de l'extracteur dirigée vers le haut.



D'autres modèles sont disponibles sur demande, avec dimensions et performances différentes. N'hésitez pas à nous écrire pour plus d'informations:

be@antaresint.com

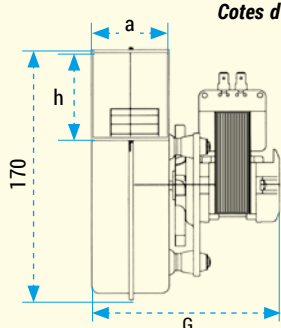
Extracteurs de fumées à volute rectangulaire 52 x 60

Gauche

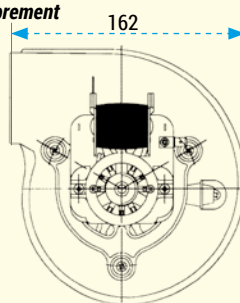


Art. R.255.--

Cotes d'encombrement



Côté pour déterminer la position du moteur.



Pour les prises de pression (Venturi) voir à page 150 (F).

Droite



Art. R.255.--

Art. R.255 - Extracteur de fumées pour chaudières à volute rectangulaire - 230 V. - 50 Hz.

Compatibilité avec FIME - NATALINI et EBM-PAPST. - N° Vitesse: 1.

Art Code	Compatibilité (Vérifier pour celles qui ne sont pas indiquées)	Position du moteur	Volute a x h Dim. internes	Turbine Ø mm.	Cote G mm.	W	Prix €/quantité ≥	
							1	5
R.255.06	BERETTA/VOKERA • RIELLO • FER • FERROLI *	Gauche	52 x 60	97	126,5	47	25,72	24,92
R.255.03	VAILLANT • FER • FERROLI *	Droite	52 x 60	108	135	60	26,32	25,49
R.255.07	BERETTA/VOKERA • RIELLO *	Gauche	52 x 60	108	126,5	52	26,32	25,49

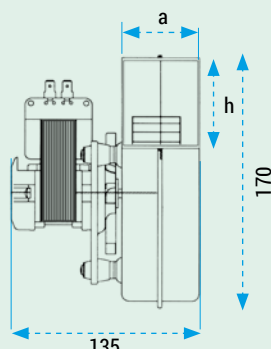
* Fabricants non indiqués. Pour l'achat, contrôler les dimensions de la bouche ou volute, le diamètre extérieur de la turbine et les dimensions d'encombrement.

Extracteur de fumées à volute carrée 60 x 60

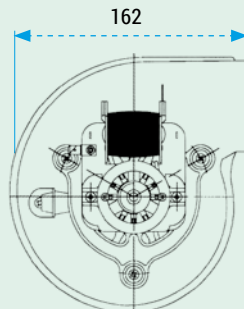
Gauche



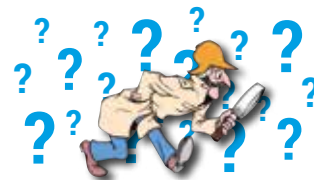
Art. R.256.--



Côté pour déterminer la position du moteur



Pour les prises de pression (Venturi) voir à page 150 (F).



Pour toute information sur les produits, vous pouvez nous envoyer des messages et des photos via **WhatsApp**.



WHATSAPP
+33 42 324 3080

Nous ne fournissons pas d'informations sur les produits par téléphone. La recherche de compatibilité de la pièce de rechange est un service gratuit destiné à faciliter l'achat du client. Nous n'assumons aucune responsabilité si le produit indiqué ne correspond pas.

Art. R.256 - Extracteur de fumées pour chaudières à volute carrée - 230 V. - 50 Hz.

Compatible FIME - NATALINI e EBM-PAPST. Position du moteur: Gauche. N° Vitesse: 1.

Art Code	Compatibilité (Vérifier pour celles qui ne sont pas indiquées)	Volute a x h Dim. internes	Turbine Ø mm.	W	Prix €/quantité ≥	
					1	5
R.256.26	BERETTA/VOKERA • RIELLO • JUNKERS • OCEAN • IMMERGAS *	60 x 60	97	47	26,72	25,88
R.256.27	FER • FERROLI • BERETTA/VOKERA • RIELLO *	60 x 60	108	60	27,32	26,45

* Fabricants non indiqués. Pour l'achat, contrôler les dimensions de la bouche ou volute, le diamètre extérieur de la turbine et les dimensions d'encombrement.



Pour les extracteurs de fumées avec ou sans corps, pour chaudières et poêles à biomasse, voir la gamme complète à la **page 76 (F)**.

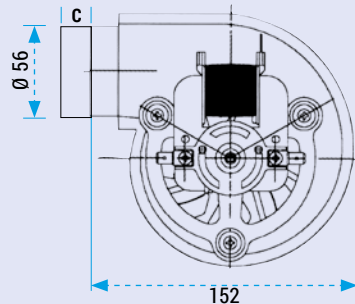
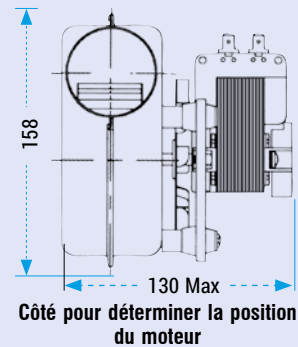
Extracteurs de fumées à volute ronde Ø 56 mm. sans ailette de fixation

Moteur à gauche



Art. R.250.--

Cotes d'encombrement



Moteur à droite



Art. R.250.--

Art. R.250 - Extracteur de fumées pour chaudières à volute ronde Ø 56 mm., sans ailette de fixation, avec et sans raccord de jonction ou majoration de la bouche de sortie. - Tension: 230 V. - 50 Hz.

Compatible FIME - NATALINI e EBM-PAPST.

Art. code	Position du moteur	Turbine Ø mm.	Puissance W	Raccord sur la bouche de sortie	Compatibilité	Prix €/quantité ≥	
						1	5
R.250.02	Droite	97	53	NON	BIASI • SAVIO • SAUNIER DUVAL • CHAFFOTEAUX ET MAURY • LEBLANC • COSMOGAS • FERROLI • FER • LAMBORGHINI • UNICAL *	25,72	24,92
R.250.04	Droite	97	53	D'allongement C= 15 mm.	BALTUR • SAUNIER DUVAL • UNICAL HERMANN • RADIANT *	30,82	29,85
R.250.03	Droite	108	55	NON	BIASI SAVIO • CHAFFOTEAUX ET MAURY FERROLI • FER *	26,42	25,59
R.250.10	Droite	108	55	D'allongement C= 15 mm.	COSMOGAS • SIME • UNICAL *	31,53	30,53
R.250.06	Gauche	97	53	NON	SIME *	25,72	24,92
R.250.08	Gauche	97	53	D'allongement C= 15 mm.	BALTUR • HERMANN • SAUNIER DUVAL SIME • UNICAL *	30,82	29,85
R.250.07	Gauche	108	55	NON	BAXI *	25,15	24,35
R.250.12	Gauche	108	55	D'allongement C= 15 mm.	SIME *	30,25	29,30
R.250.24	Droite	97	53	De majoration à Ø 60 C= 15 mm.	ARISTON • COSMOGAS • BONGIOANNI • MTS RHEN • SIMAT • MCN • KOLLBAR • PENSOTTI RADIANT • SILE *	30,58	29,62
R.250.23	Droite	108	55	De majoration à Ø 60 C= 15 mm.	ARISTON • COSMOGAS • MTS • RHEN • SIMAT KOLLBAR • LAMBORGHINI • PENSOTTI *	31,27	30,29
R.250.26	Gauche	97	53	De majoration à Ø 60 C= 15 mm.	*	30,58	29,62
R.250.27	Gauche	108	55	NON	*	30,01	29,05

* Fabricants non indiqués. Pour l'achat, contrôler les dimensions de la bouche ou volute, le diamètre extérieur de la turbine et les dimensions d'encombrement.

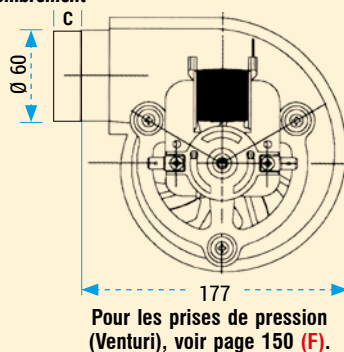
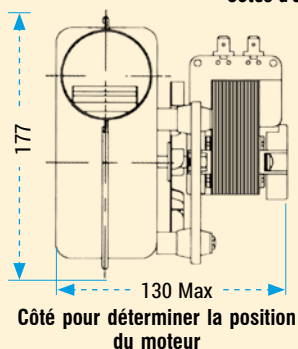
Extracteurs de fumées à volute ronde Ø 60 mm. sans ailette de fixation

Moteur à gauche



Art. R.251.1-

Cotes d'encombrement



Moteur à droite



Art. R.251.3-

Art. R.251 - Extracteur de fumées pour chaudières à volute ronde Ø 60 mm. - turbine Ø 120, sans ailette de fixation. - Tension: 230 V. - 50 Hz.

Compatibilité avec une grande partie de plus importantes marques de chaudières. Contrôler la possibilité de remplacement grâce au diamètre de la bouche de sortie, le diamètre extérieur de la turbine. Compatibilité avec FIME - NATALINI et EBM-PAPST.

Position du moteur à GAUCHE					Position du moteur à DROITE				
Art. code	Puissance W	Raccord d'allongement sur la bouche	Prix €/quantité ≥		Art. code	Puissance W	Raccord d'allongement sur la bouche	Prix €/quantité ≥	
			1	5				1	5
R.251.13	34	NON	33,82	32,75	R.251.35	47	NON	36,50	35,35
R.251.15	45	NON	35,89	34,76	R.251.36	67	NON	37,93	36,73
R.251.16	67	NON	36,10	34,96	R.251.38	47	OUI - C=15 mm.	39,16	37,92
R.251.17	34	OUI - C=15 mm.	36,48	35,33	R.251.39	67	OUI - C=15 mm.	40,47	39,19
R.251.18	45	OUI - C=15 mm.	37,87	36,68					
R.251.19	67	OUI - C=15 mm.	38,76	37,53					

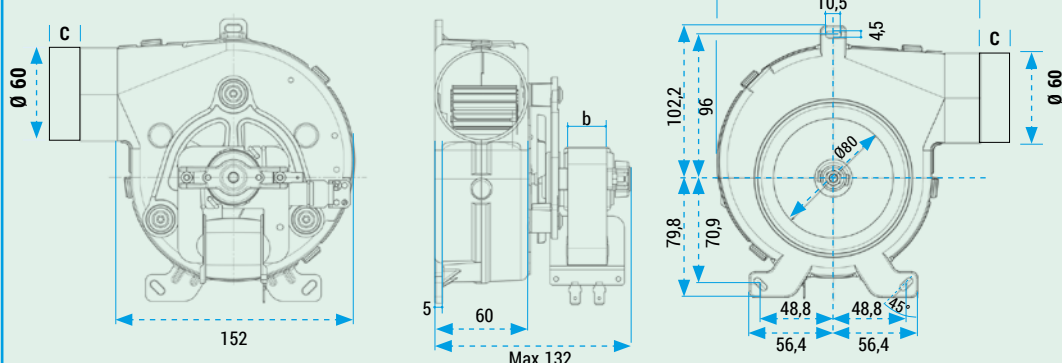
Extracteurs de fumées à volute ronde Ø 60 mm. avec ailettes de fixation - Moteur à droite

Moteur à droite



Art. R.253

Cotes d'encombrement



Côté pour déterminer la position du moteur

Art. R.253 - Extracteur de fumées à volute ronde Ø 60 mm., avec ailettes de fixation, et position du moteur DROITE - Tension: 230 V. - 50 Hz.

Compatibilité avec FIME - NATALINI et EBM-PAPST.

Art. code	Turbine Ø mm.	Puissance W	Raccord d'alignement bouche de sortie+ 6 mm.	Compatibilité	Prix €/quantité ≥	
					1	5
R.253.01	108	29	NON	ARISTON • BIASI • GLOWWORM • IDEAL • IMMERGAS • SIME *	28,71	27,80
R.253.02	108	37	NON	ALFA • GLOWWORM • HEATLINE • HERMANN • IDEAL • IMMERGAS • SIME	28,71	27,80
R.253.03	108	50	NON	ALFA • GLOWWORM • HEATLINE • IDEAL • IMMERGAS • SIME *	29,98	29,02
R.253.04	108	29	OUI + C = 15mm.	Diverses marques *	35,15	34,04
R.253.05	108	37	OUI + C = 15mm.	Diverses marques *	38,32	37,11
R.253.06	108	50	OUI + C = 15mm.	Diverses marques *	39,80	38,53
R.253.08	120	47	NON	ALFA • ARISTON • BIASI • GLOWWORM • HEATLINE • HERMANN • IDEAL • IMMERGAS • SIME *	30,69	29,71
R.253.09	120	67	NON	GLOWWORM • HEATLINE • IDEAL • IMMERGAS • SIME *	32,67	31,64
R.253.11	120	47	OUI + C = 15mm.	Diverses marques*	40,59	39,31
R.253.12	120	67	OUI + C = 15mm.	Diverses marques*	39,12	37,88

* Fabricants non indiqués. Pour l'achat, contrôler les dimensions de la bouche ou volute, le diamètre extérieur de la turbine et les dimensions d'encombrement.

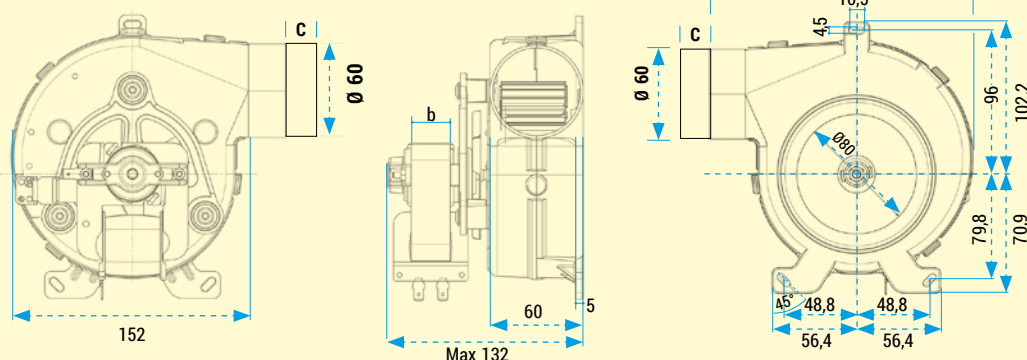
Extracteurs de fumées à volute ronde Ø 60 mm. avec ailettes de fixation - Moteur à gauche

Moteur à gauche



Art. R.253

Cotes d'encombrement



Côté pour déterminer la position du moteur

Art. R.253 - Extracteurs de fumées à volute ronde Ø 60 mm., avec ailettes de fixation, et position du moteur GAUCHE - Tension: 230 V. - 50 Hz.

Compatibilité avec FIME - NATALINI et EBM-PAPST.

Art. code	Turbine Ø mm.	Puissance W	Raccord d'alignement bouche de sortie+ 6 mm.	Compatibilité	Prix €/quantité ≥	
					1	5
R.253.19	120	34	NON	BERETTA • IMMERGAS • RIELLO • HEATLINE *	28,01	27,13
R.253.20	120	45	NON	BERETTA • IMMERGAS • RIELLO • HEATLINE *	29,40	28,47
R.253.21	120	67	NON	BERETTA • IMMERGAS • RIELLO • HEATLINE *	30,29	29,34
R.253.22	120	34	OUI + C = 15 mm.	WORCESTER*	34,45	33,37
R.253.23	120	45	OUI + C = 15 mm.	WORCESTER*	35,84	34,71
R.253.24	120	67	OUI + C = 15 mm.	WORCESTER*	37,33	36,15

* Fabricants non indiqués. Pour l'achat, contrôler les dimensions de la bouche ou volute, le diamètre extérieur de la turbine et les dimensions d'encombrement.

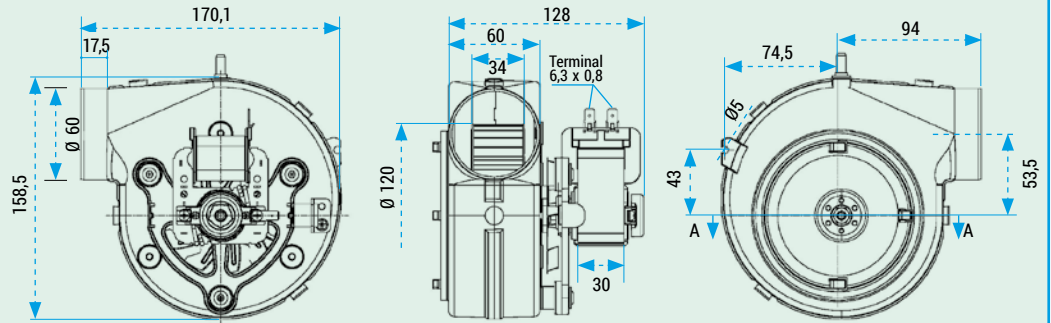
Extracteurs de fumées à volute ronde Ø 60 mm. avec crochets sur l'aspiration



Art. R.254.47



Cotes d'encombrement



Art. R.254.47 - Extracteurs de fumées pour chaudières à volute ronde Ø 60 mm., position du moteur DROITE, avec des crochets de fixation sur l'aspiration et avec ailette extérieure, avec prise de pression. - Tension: 230 V. - 50 Hz.

Compatibilité avec une grande partie de marques de chaudières. Contrôler la possibilité de remplacement grâce au diamètre de la bouche de sortie, le diamètre extérieur de la turbine. Compatibilité avec FIME - NATALINI et EBM-PAPST. Pour les raccords de jonction de la bouche voir à **page 150 (F)**.

Art. code	Turbine Ø mm.	Puissance W	Compatibilité	Prix €/quantité ≥	
				1	5
R.254.47	120	47	VAILLANT et autres marques	29,69	28,76

Extracteurs avec des détails spécifiques de construction

ARISTON MTS - CHAFFOTEAUX



Prix
€ 29,17



Art. K.813.37

Art. K.813.37 - Extracteur de fumées pour chaudières "ARISTON" et entreprises liées (Simat - Radi - Chaffoteaux).

Code Ariston di Référence: 65104357.
Avec ailettes de fixation extérieures.
Bouche avec raccord spécial. 35 W.

Quantité d'achat ≥	1	5
Prix €	30,64	29,17

IMMERGAS



Prix
€ 33,89



Art. K.814

Art. K.814 - Extracteur de fumées compatible avec les chaudières "IMMERGAS".

Volute de sortie Ø 60 mm. - Dimensions: 240 x 183 mm.

Art. code	Référence Immergas	Compatibilité Fime	Moteur W	Prix €
K.814.76	1018776	GR00050P	47	41,92
K.814.79	1018779	GR00525	50	33,89
K.814.78	1018778	GR00530N	55	34,41
K.814.77	1018777	GR00535	65	36,62

JUNKERS BOSCH



Art. K.815.35



Art. K.815.35 - EExtracteur de fumées compatible avec les chaudières "JUNKERS" - "BOSCH", 47 W.

Avec crochets de fixation sur l'aspiration.
Référence Junkers: 8716771101.

Quantité d'achat ≥	1	5
Prix €	32,90	31,34

SAUNIER-DUVAL



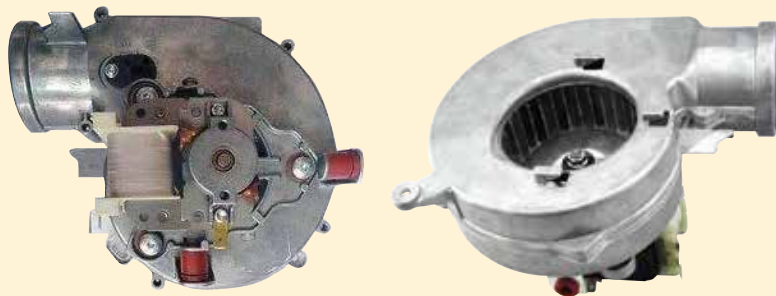
Art. K.825.10

Art. K.825.10 – Extracteur de fumées compatible avec les chaudières "SAUNIER-DUVAL", 55 W.

Référence SAUNIER-DUVAL: S1008800.

Quantité d'achat ≥	1	5
Prix €	35,01	33,35

VAILLANT



Art. K.820.53

Art. K.820.53 - Extracteur de fumées compatible avec les chaudières "VAILLANT".

Code de référence Vaillant: 190272.

Application sur: VM 242/2-5, 282/2-5 R2-R3, VMW turbo pro/2-3 et plus/2-5, R2-R3, VMI 242-7, 282-7(B) et R2-R3, 322-7 et R3.

Puissance d'entrée: 60 W.

Quantité d'achat ≥	1	5
Prix €	33,56	31,96

Art. K.822.35 - Extracteur de fumées compatible avec les chauffe-bains et les chaudières "VAILLANT".

Avec des crochets de fixation sur l'aspiration et moteur à droite. Bouche avec raccord Ø 60. Puissance d'entrée: 35 W.

Quantité d'achat ≥	1	5
Prix €	30,66	29,19

Gauche



Art. K.822.35

Art. R.254.47 - Extracteurs de fumées compatible avec les chauffe-bains et les chaudières "VAILLANT".

Avec des crochets de fixation sur l'aspiration et moteur à droite. Bouche avec raccord Ø 60 - Turbine Ø 108 - 47 W.

Quantité d'achat ≥	1	5
Prix €	29,69	28,76

Droite



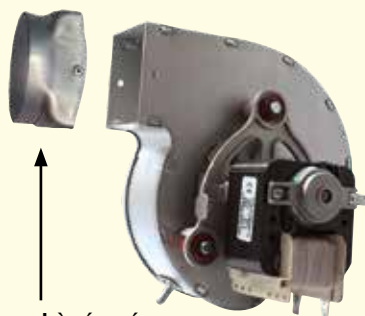
Art. R.254.47

Art. K.823 - Extracteur de fumées compatible avec les chaudières "VAILLANT". Puissance d'entrée: 60 W.

Type	Avec bouche rectangulaire 52 x 60 sans raccord	
Référence	MAG Turbo - VC - VCW - VMW - VM - VMI	
Art. code	K.823.00	
Quantité d'achat ≥	1	5
Prix €	35,01	33,35



Art. K.823



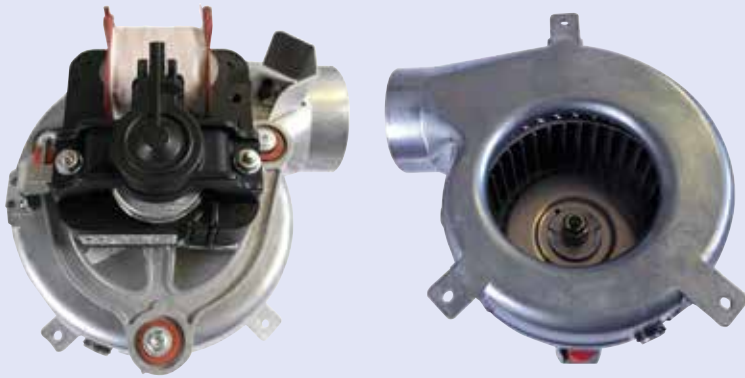
Raccord à récupérer de l'ancien extracteur



Pour toute information sur les produits, vous pouvez nous envoyer des messages et des photos via **WhatsApp**.

WHATSAPP
+33 42 324 3080

Nous ne fournissons pas d'informations sur les produits par téléphone. La recherche de compatibilité de la pièce de rechange est un service gratuit destiné à faciliter l'achat du client. Nous n'assumons aucune responsabilité si le produit indiqué ne correspond pas.

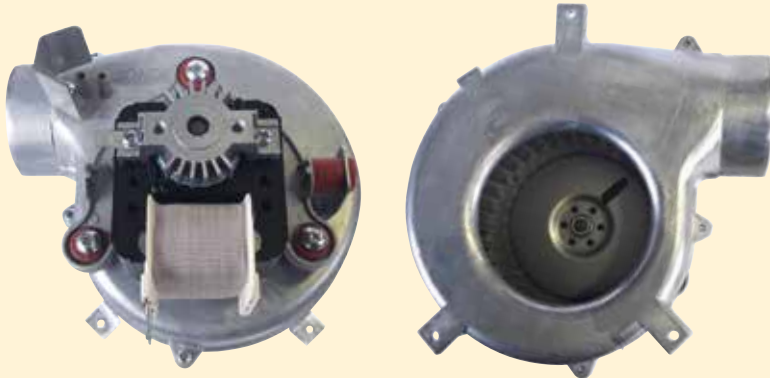


Art. K.830.35

Art. K.830.35 - Extracteur de fumées compatible pour chaudières "VISSMANN" avec encodeur. - 55 W. Moteur à gauche.

Référence Viessmann: 7829879 - Vitopend 100WHO.

Quantité d'achat ≥	1	5
Prix €	39,69	38,65



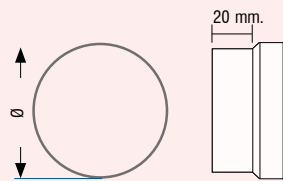
Art. K.840.40

Art. K.840.40 - Extracteur de fumées compatible pour chaudières "VISSMANN" et autres marques avec bouche de sortie Ø 60. Avec prise de pression.

Moteur à droite - 55 W - Turbine Ø 108.

Quantité d'achat ≥	1	5
Prix €	29,28	27,89

Accessoires pour extracteurs de fumées



Art. R.265

Art. R.265 - Sachet de 5 rallonges de 20 mm. pour la bouche de sortie des extracteurs.

Ø bouche de sortie	56	60
Art. code	R.265.00	R.265.60
Prix €	7,41	10,22



Art. R.266.00

Art. R.266.00 - Sachet de 5 majorations de diamètre de 56 à 60 mm. pour bouche de sortie des extracteurs, avec allongement de 10 mm.

Prix € 5,98

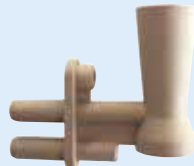
Art. R.267.00 - Sachet de 5 prises venturi, avec un raccord de Ø 6 mm.: à insérer dans la bouche de l'extracteur ou dans son conduit. Avec vis de fixation. Compatibilité MTS.

Fournie avec adhésif pour la trace de perforation: à coller sur le corps pour son insertion.

Prix € 8,81



Art. R.267.00



Art. R.268.00

Art. R.268.00 - Sachet de 5 prises venturi, avec deux raccords Ø 6 mm.: positif et négatif, à insérer dans la bouche de l'extracteur ou dans son conduit. Avec vis de fixation.

Fournie avec adhésif pour la trace de perforation: à coller sur le corps pour son insertion.

Prix € 8,81



Art. R.269.00
Art. R.269.30



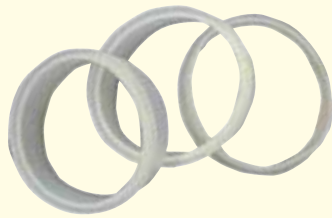
Art. R.269 - Sachet de 5 prises de pression pour les conduits et les extracteurs de fumées.

Avec vis de fixation et adhésif pour la trace de perforation: à coller sur le corps pour son insertion.

Art. code	Longueur insertion	Prix €
R.269.00	15 mm.	8,11
R.269.30	30 mm.	10,23



Art. R.445.02



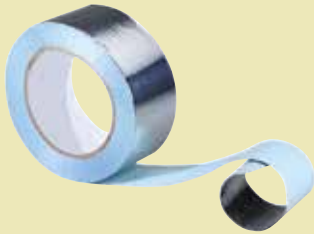
Art. R.603.00

Art. R.445.02 - Rouleau de 2 m. di tuyau en silicone Ø 7 x 9, pour le raccordement aux pressostats différentiels. Résistant aux hautes températures.

Prix € 2,26

Art. R.603.00 - Sachet de n. 10 joints en silicone pour sortie extracteur. Diamètre 60 mm.

Prix € 3,50



Art. F.660.04



Art. F.730

Art. F.660.04 - Ruban adhésif en aluminium pour augmenter les diamètres externes des volutes des extracteurs de fumée.

Épaisseur 0,4 mm - Hauteur 50 mm - Longueur 50 mt.

Prix € 6,14

Art. F.730 - Coffret de 10 pièces de bouchons pour conduits de fumée, pour sonde de prélèvement des fumées avec joints en silicone et vis.

Type pour conduits de fumée	Simples		Coaxiaux	
Ø tube externe - Ø tube interne	16 mm. - 9,5 mm.		16 mm. - 9,5 mm.	
Art. code	F.730.80		F.730.86	
Quantité d'achat ≥	1	10	1	10
Prix €	27,64	26,89	31,52	30,67

Ventilateurs de pré-mélange pour chaudières à condensation



Caractéristiques techniques:

Corps: en aluminium moulé

Outlet-bouche de sortie: trous et fentes

Inlet: compatible avec la plupart des vannes gaz

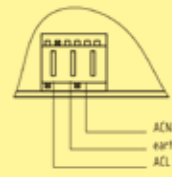
Turbine: plastique anti-statique

Plage de température: 0°-70°C

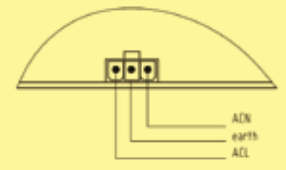
Modulation de la vitesse: par carte PWM

Éléments standard d'identification

Type de raccord pour alimentation 230 V



RAST 5

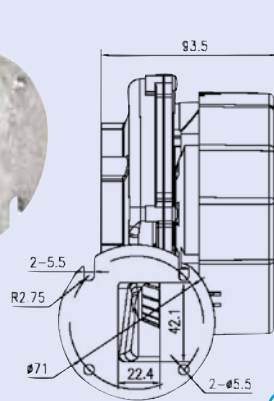


MOLEX

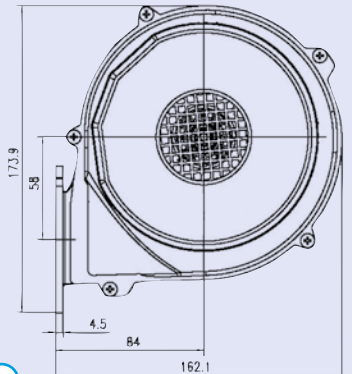
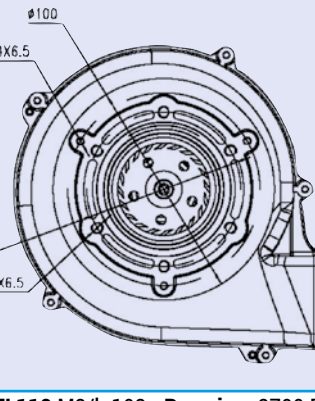
Prix
€ 68,13



Art. K.800

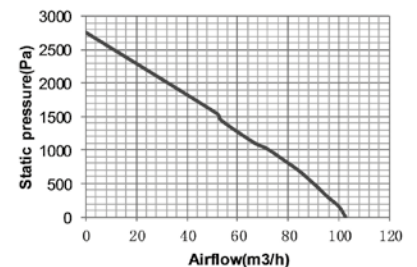


Type FL118 M3/h 102 - Pression: 2700 Pa



Art. K.800 - Ventilateur de pré-mélange pour chaudières à condensation - modèle FL118 compatible EBM-PAPST FIME - LN2 NATALINI.

Art. code	Modèle	W	Tension Volt	Type Socket	Volume m³/h	Pression statique (Pa)	RPM Vitesse	Prix €/quantité ≥	
								1	5
K.800.24	FL118020D	50	24	-	102	2700	9300	71,54	68,13
K.800.31	FL118020D	68	230	RAST 5	102	2700	9300	80,84	77,00
K.800.33	FL118020D	68	230	MOLEX	102	2700	9300	81,23	77,36



Comment commander chez nous

E-mail



be@antaresint.com

Téléphone



(+32) 239 30 597

Website



www.antaresint.com

Whatsapp

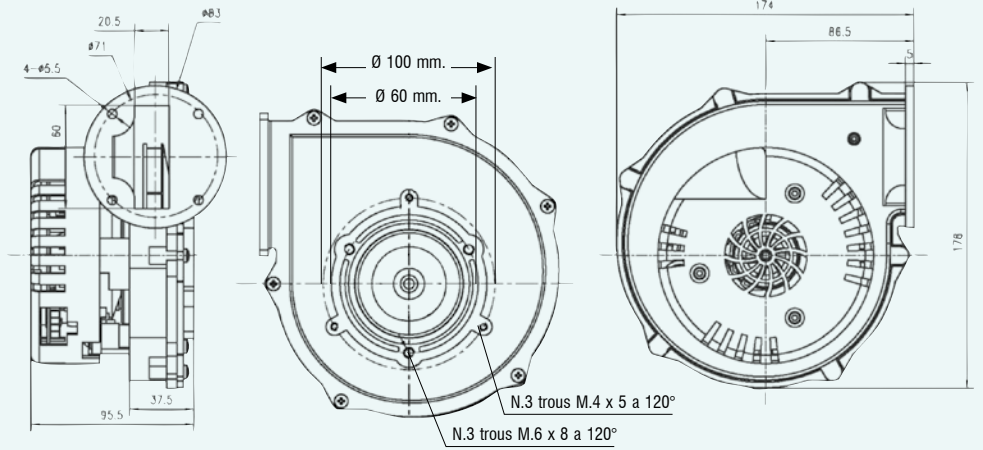


(+33) 42 324 3080

Prix
€ 79,28



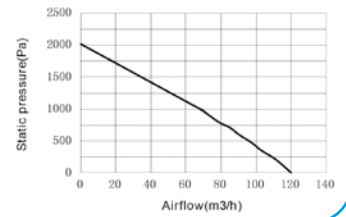
Art. K.802



Type FL130 m³/h 125
Pression: 2500 Pa

Art. K.802 - Ventilateur de pré-mélange pour chaudières à condensation - modèle FL130 compatible EBM-PAPST - FIME - LN2 - NATALINI.

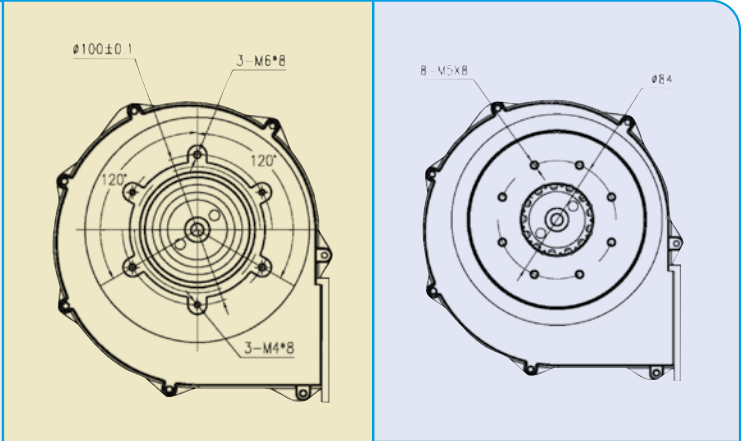
Art. code	Modèle	Tension Volt	W	Type Socket	Volume m ³ /h	Pression statique (Pa)	RPM Vitesse	Prix €/quantité ≥	
								1	5
K.802.24	FL130021D	24	54	-	120	2000	8200	83,25	79,28
K.802.31	FL130021D	230	50	RAST 5	125	2500	8500	83,25	79,28
K.802.33	FL130021D	230	50	MOLEX	125	2500	8500	83,25	79,28



Art. K.805

Prix
€ 104,34

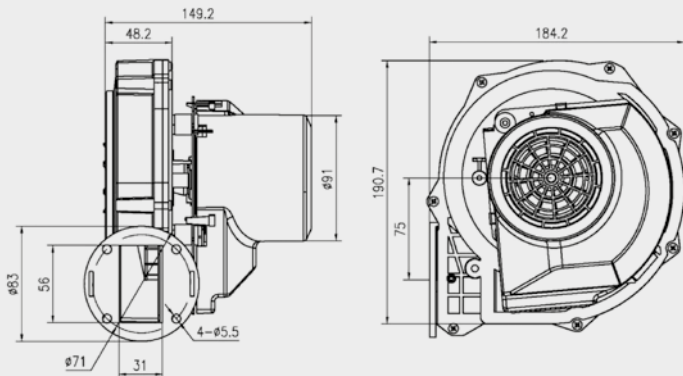
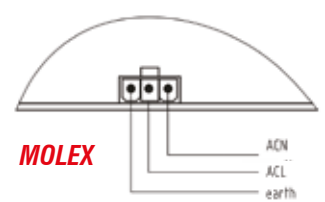
Type FL148 m³/h 190
Pression: 3000 Pa



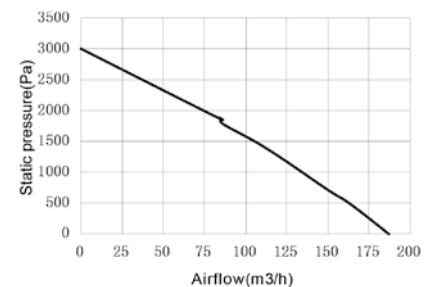
Bride type "A"

Bride type "B"

Type de connexion pour alimentation 230 V



Courbe
pression / débit

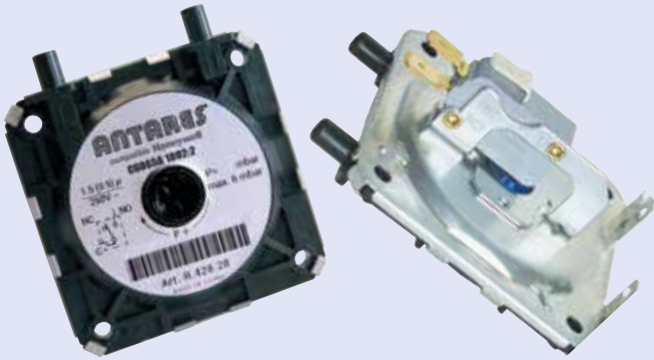


Art. K.805 - Ventilateur de pré-mélange pour chaudières à condensation - modèle FL148 compatible EBM-PAPST - FIME - LN2 NATALINI.

Art. code	Modèle	Tension Volt	Type Socket	W	Type bride Inlet	Volume m ³ /h	Pression statique (Pa)	RPM Vitesse	Prix €/quantité ≥	
									1	5
K.805.32	FL148029D	230	RAST 5	130	B	190	3000	8400	109,56	104,34
K.805.33	FL148029D	230	MOLEX	130	A	190	3000	8400	109,56	104,34
K.805.34	FL148029D	230	MOLEX	130	B	190	3000	8400	109,56	104,34

Pressostats pour air et gaz pour chaudières

Compatible Honeywell



Art. R.428

Art. R.428 - Pressostat différentiel pour air pour chaudières "PRESSAIR" compatible Honeywell C6065 - Peut être tarée selon exigences.

Art. code	Modèle Compatible Honeywell	Pré-tarage		Prix €/quantité ≥	
		ON (mbar)	OFF (mbar)	1	10
R.428.06	C6065A 1002	0,59	0,44	9,95	8,45
R.428.28	C6065A 1028	0,39	0,15	9,95	8,45
R.428.05	C6065A 1135	0,51	0,39	9,95	8,45
R.428.90	C6065A 1390	0,49	0,34	9,95	8,45
R.428.76	C6065F 1076	0,90	0,75	9,95	8,45

Honeywell



Art. R.430

Art. R.430 - Pressostat différentiel pour air "HONEYWELL" pour chaudières.

Art. code	Modèle	ON (mbar)	OFF (mbar)	Prix €/quantité ≥	
				1	10
R.430.08	C4065FH 1008	1,01	0,86	48,37	47,06
R.430.04	C4065FH 1024	0,52	0,36	42,56	39,36
R.430.06	C6065A 1002	0,59	0,44	43,20	39,95
R.430.05	C6065A 1135	0,51	0,39	42,56	39,36
R.430.90	C6065A 1390	0,49	0,34	43,83	40,54
R.430.09	C6065AH 1020	0,89	0,74	42,56	39,36
R.430.12	C6065F 1100	1,40	0,90	37,48	34,67
R.430.17	C6065F 1241	1,65	1,50	45,74	42,30
R.430.18	C6065FH 1128	1,76	1,35	36,71	33,95
R.430.36	C6065FH 1136	1,08	0,72	45,74	42,30
R.430.13	C6065FH 1227	1,33	1,20	45,74	42,30

SIT

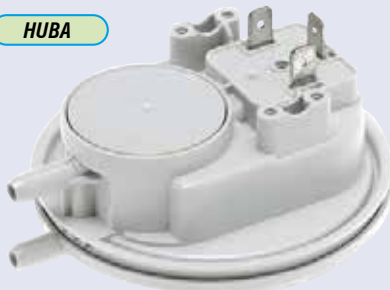


Art. R.434

Art. R.434 - Pressostat différentiel pour air "SIT" pour chaudières.

Art. code	Modèle	Pression de référence mbar	Point	Prix €/quantité ≥	
				1	10
R.434.01	0 380 001	0,64 - 0,44	Jaune	52,25	50,84
R.434.04	0 380 004	0,5 - 0,3	Noir	49,03	46,31
R.434.06	0 380 006	1 - 0,73	Bleu	51,12	49,74
R.434.21	0 380 021	0,64 - 0,44	Jaune	49,65	48,31
R.434.22	0 380 022	-	-	49,65	48,31

HUBA



Art. R.435



Art. R.445.02

Art. R.435 - Pressostat différentiel pré-réglé, pour air, "HUBA", pour chaudières murales.

Art. code	Compatible	Pré-réglage	Prix €/quantité ≥	
			1	10
R.435.88	VAILLANT 0020018138	100/72 Pa	11,83	11,61
R.435.18	FERROLI	47 Pa /Δ12 Pa	12,01	11,78

Art. R.445.02 - Rouleau de 2 m. de tube en silicone Ø 7 x 9 pour le raccordement aux pressostats différentiels. Résistant à hautes températures.

Prix € 2,26

Découvrez les documentations complètes pour les gammes de produits

Un nouvel outil dédié qui vous aide à choisir le produit approprié pour le remplacement des différents modèles



www.antaresint.com

Pressostats de sécurité pour manque d'eau

Compatible:
ARISTON
IMMERGAS
UNICAL
INNOVITA
BOSCH

GTE mod. SL



Art. R.219

Art. R.219 – Pressostat de sécurité manque d'eau pour chaudières GTE modèle SL.

Art. code	Raccord	Compatible	Réglage	Prix €
R.219.00	Rapide Ø 12,7	ARISTON - INNOVITA	0,5	7,65
R.219.03	Rapide Ø 13,8	IMMERGAS	0,4	6,25
R.219.06	Rapide Ø 13,8	UNICAL	0,5	6,25
R.219.11	1,8" M.	BOSCH	0,5	6,25

SIME



Art. R.220.34

RIELLO



Art. R.221.15

Art. R.220.34 – Pressostat de sécurité manque d'eau pour chaudières Fonderie SIME.

Raccord rapide Ø 13,8. Réglage: 0,4 bar.

Prix € 6,95

Art. R.221.15 – Pressostat pour chaudières Riello-Beretta avec fermeture des contacts à 0,35 bar – ouverture des contacts à 0,15 bar.

Code de référence: 10028141

Prix € 6,34

BAXI



Art. R.222.21

IMMERGAS



Art. R.224.29

Art. R.222.21 – Pressostat pour chaudières BAXI avec fermeture des contacts à 0,45 bar – ouverture des contacts à 0,30 bar.

Code de référence: 710048500

Prix € 6,39

Art. R.224.29 – Pressostat pour chaudières IMMERGAS avec fermeture des contacts à 0,70 bar.

Code de référence: 32700029.

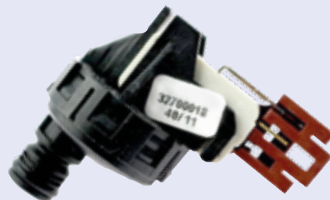
Prix € 6,36

ARISTON - BSG



Art. R.228.33

ARISTON - CHAFFOTEAUX



Art. R.229.18

Art. R.228.33 – Pressostat pour chaudières ARISTON – BSG avec fermeture des contacts à 0,35 bar – ouverture des contacts à 0,15 bar.

Code de référence ARISTON: 460070020000

Code de référence BSG: 4021.1175.18/0

Prix € 6,80

Art. R.229.18 – Pressostat pour chaudières ARISTON – CHAFFOTEAUX avec fermeture des contacts à 0,13 bar – ouverture des contacts à 0,45 bar.

Code de référence: 460070010600

Prix € 6,88

Pressostats de compatibilité générale

GTE



Art. R.218

Art. R.218 – Pressostat de sécurité manque d'eau pour chaudières GTE, compatible CEME.

Art. codice	Raccord M.	Compatible	Réglage bar	Prix €
R.218.08	1/4"	Réglable	0,8	7,65
R.218.03	1/4"	IMMERGAS	0,3	7,65
R.218.04	1/4"	FERROLI	0,4	7,65
R.218.41	Rapide	FERROLI	0,4	5,45
R.218.05	1/4"	BAXI	0,5	7,65

Art. R.223.04 - Pressostat de sécurité manque eau Antares type GTC, compatible CEME et MA-TER, réglable 0,2÷4,5 bar.

Raccord 1/4" M. - Réglage: N.O. ON: 0,5 - OFF: 0,3.

Quantité d'achat ≥	1	10
Prix €	3,98	3,79

CEME e MA-TER



Réglable

Art. R.223.04

CEME



Art. R.225

Art. R.225 - Pressostat de sécurité manque d'eau "CEME" - réglable 0,2÷6 bar - Contacts en commutation.

Art. code	Code CEME	Raccord M.	Compatible	Réglage bar	Prix €
R.225.41	64200N0150,4	Rapido	FERROLI	0,4	8,89
R.225.51	64122N3170,5	1/4"	BAXI	0,5	9,31

SIT



Art. R.226

MA-TER



Art. R.227

Art. R.226 - Pressostat eau pour chaudière "SIT" série 0.340.

Art. code	Modèle	Raccord Ø	Réglage mbar	Prix €
R.226.02	0.340.002	1/4"M.	500	52,15
R.226.03	0.340.003	1/4"M.	1.000	54,78
R.226.07	0.340.007	1/8"M.	500	53,15

Art. R.227 - Pressostat réglable pour eau pour chaudières "MA-TER".

Art. code	Modèle	Raccord Ø	Échelle	Réglage	Prix €
R.227.60	XP600	1/8"M.	0,2-1,2 bar	0,5	9,17
R.227.62	XP6001412	1/4"M.	0,2-1,2 bar	0,5	9,12

Capteurs de pression - Transducteurs de pression

CEME



Art. R.290

Art. R.290 – Capteur de pression “CEME” série PE – Connecteur électrique AMP Duoplug.

Art. code	Code CEME	Raccord	Compatible	POWER		Prix €
				IN	OUT	
R.290.01	5230AA00	3/8”M.	FERROLI	5 Vac±10%	0,5÷2,5 Vac	15,38
R.290.02	5220AA04	1/4”M.	IMAS	5 Vac±10%	0,5÷2,5 Vac	14,24
R.290.03	5240BB00	Rapide	UNICAL	8÷30 Vac	0,5÷3,5 Vac	14,73
R.290.04	5240AB00	Rapide	HONEYWELL	5 Vac±10%	0,5÷3,5 Vac	14,24



Prix
€ 8,40

Art. R.291

Art. R.291 – Capteur de pression pour chaudières. Compatible FERROLI et autres marques.

Connexion électrique : Stoko MFMP 7234 - 003 – 500 Pression max. : 8 bar Plage : 0 – 4 bar
Raccordement : RAST 2.5

Art. code	Raccord	Compatible	IN	OUT	Prix €
R.291.04	1/4”M.	FERROLI 39809470	+5 Vac	0,5 - 3,5 Vac	8,40
R.291.00	Ø 13,8 rapide O.R.	Autres marques	+5 Vac	0,5 - 2,5 Vac	8,40

SAVIO - BIASI



Art. R.293.00

Art. R.293.00 – Capteur de pression Eltek pour chaudières SAVIO, BIASI, BERETTA-RIELLO-VOKERA, THERMITAL-FONTECAL et autres marques.

Ref. SAVIO BIASI: BI1592115 - Ref. BERETTA: 20024559.

Prix € 10,31

VAILLANT Et autres

Prix
€ 6,91



Art. R.294.17

Art. R.294.17 – Capteur de pression VAILLANT - HERMANN - SAUNIER DUVAL - VIESSMANN.

Code de référence: 0020059717

Prix € 6,91

Art. R.295.00 Câble de connexion pour capteur de pression VAILLANT Art. R.294.17.

Prix € 1,37

Art. R.295.00



As-tu déjà réfléchi à ce que te coûte le déplacement jusqu'à un entrepôt pour récupérer le matériel dont tu as besoin ? Considère la valeur de ton temps, les kilomètres parcourus, le carburant, ainsi que les éventuelles files d'attente.

Tout cela a un coût que tu dois prendre en compte.

En commandant chez Antares:

- Pas de frais de transport pour les commandes supérieures à 480 €.
- Contribution forfaitaire de 11 € seulement pour les commandes inférieures à 480 €.

Découvrez et téléchargez les documentations complètes pour les gammes de produits

Un nouvel outil dédié qui vous aide à choisir le produit approprié pour le remplacement des différents modèles



→ www.antaresint.com

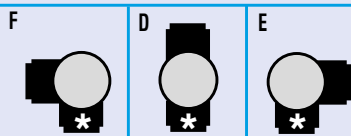
Vannes pressostatiques trois voies et leurs pièces de rechange

Giannoni



Art. R.235

Raccords du circuit primaire:
1" M. x 3/4" M. x 3/4" M.



Détermination du type à 3 voies (vue de dessus)

* = Sortie vers chauffe-eau instantané
• = Pour l'ancienne version de 1 1/4" M (x 3/4" M x 3/4" M), utiliser le collier de transformation Art. G.151.14 à la page 57(W).

Raccords du circuit secondaire (sanitaire) 1/2" M x 1/2" M, positionnables à différents angles grâce à la rotation.

Art. R.235 - Vanne pressostatique trois voies "GIANNONI"

Pour commuter les chaudières mixtes de la fonction chauffage à la production d'eau chaude sanitaire, en association avec des chauffe-eau instantanés. Équipée de 2 micro-interrupteurs.

Art. code	Raccords du circuit primaire	Position des raccords dans la vanne	Type	Prix €/quantité ≥	
				1	5
R.235.10	1"M.x3/4"M.x3/4M.	D *	V352M1D1a	81,47	78,90
R.235.11	1"M.x3/4"M.x3/4"M.	E *	V352M1E1a	81,47	78,90
R.235.12	1"M.x3/4"M.x3/4"M.	F *	V352M1Fa	81,47	78,90
R.235.53	1 1/4"M.x3/4"M.x3/4"M.	D •	V352M2D1a	84,26	81,59

Art. R.235.30 - Vanne pressostatique "GIANNONI" pour chaudières "ARCA", complète avec 1 micro-interrupteur. Raccords du circuit primaire droits.

Prix € 78,40



Art. R.235.30



Pour la protection de votre profession, **ANTARES** vend exclusivement aux personnes inscrites aux registres professionnels de la Chambre de Commerce.

Art. R.235.40 - Vanne pressostatique "GIANNONI" pour chaudières "ARCA", raccords du circuit primaire coudés.

Prix € 78,40

Art. R.235.50 - Vanne pressostatique "GIANNONI" pour chaudières "LAMBORGHINI", sans micro-interrupteur.

Prix € 78,40



Art. R.235.40

LAMBORGHINI



Art. R.235.50

Art. R.235.60 - Vanne pressostatique "GIANNONI" pour chaudières "IMMERGAS". Raccords du circuit primaire coudés ; raccords du circuit secondaire : 1/2" F et raccord à connexion rapide.

Prix € 78,40



Art. R.235.60



Art. R.236.00

Art. R.236.00 - Kit avec micro-interrupteur pour vanne pressostatique "GIANNONI", compatible avec chaudières "IMMERGAS" et "RAVENHEAT".

Prix € 10,87

Art. R.238 - Membrane compatible pour vannes 3 voies "GIANNONI", complète avec tige en inox et ressort.

Longueur de tige	60 mm.		46 mm.	
Modèle	Base		IMMERGAS	
Art. code	R.238.00		R.238.46	
Quantité d'achat ≥	1	10	1	10
Prix €	7,85	7,45	7,75	7,35



Art. R.238

Art. R.237.00 - Micro-interrupteur pour vannes sur chaudières IMMERGAS, avec câble de 65 cm.

Prix € 5,69

Art. R.230.02 - Boîtier avec 2 micro-interrupteurs "GIANNONI" pour vanne pressostatique.

Prix € 18,87

IMMERGAS



Art. R.237.00



Art. R.230.02

Art. R.239.03 - Lot de 3 presse-étoupes compatibles pour vanne de dérivation 3 voies "GIANNONI".

Quantité d'achat ≥	1	10
Prix €	6,95	6,60

Art. R.231.00 - Micro-interrupteur pour pressostat différentiel PD2 et vanne hydraulique à 3 voies Art. R.235-10 A.

Quantité d'achat ≥	1	5
Prix €	3,13	2,88



Art. R.239.03



Art. R.231.00

MUT



Prix
€ 5,26

Art. R.248.00

Art. R.248.00 - Membrane compatible pour vannes à 3 voies "MUT" avec arbre inox et ressort.

Quantité d'achat ≥	1	10	50
Prix €	6,39	5,87	5,26

Vannes de déviation électriques pour chaudières - Vannes de zone



Prix
€ 22,26

Art. T.080

Art. T.080 – Vanne de zone motorisée "HOTWELL" en laiton. 230 V – 50 Hz.

Normalement fermée, elle revient en position fermée en cas de coupure de courant. Équipée d'un levier pour l'ouverture manuelle.

Art. Code	Type	Raccords	Kv	Prix €/quantité ≥	
				1	5
T.080.03	2 VOIES	3/4" F. x 3/4" F.	5,7	24,58	22,26
T.080.00	2 VOIES	1" F. x 1" F.	8,7	30,60	27,83
T.080.13	2 VOIES	3/4" M. x 3/4" M.	5,7	28,59	27,88
T.080.10	2 VOIES	1" M. x 1" M.	8,7	35,77	34,89
T.080.22	2 VOIES	Tuyau en cuivre Ø 22	5,7	32,37	31,57
T.080.28	2 VOIES	Tuyau en cuivre Ø 28	8,7	40,96	39,95
T.080.33	3 VOIES	3/4" F. x 3/4" F. x 3/4" F.	5,5	28,42	25,86
T.080.30	3 VOIES	1" F. x 1" F. x 1" F.	8,3	34,80	31,79
T.080.43	3 VOIES	3/4" M. x 3/4" M. x 3/4" M.	5,5	37,61	35,82
T.080.40	3 VOIES	1" M. x 1" M. x 1" M.	8,3	42,44	41,39
T.080.42	3 VOIES	Tuyau en cuivre Ø 22	5,5	39,34	35,80
T.080.48	3 VOIES	Tuyau en cuivre Ø 28	8,3	47,01	45,84

Honeywell



Art. R.096



Art. R.097

Art. R.096 - Vanne motorisée de déviation à 3 voies "HONEYWELL" type V4044.

Type	V4044C1353	V4044C1338
Raccords	3/4" M.	1" M.
Art. code	R.096.13	R.096.38
Prix €	84,44	88,61

Art. R.097 - Vanne motorisée de déviation complète à 3 voies, "HONEYWELL", avec micro-interrupteur SPDT - 230 V. Câble d'alimentation 1 m.

Art. code	Type	Raccords	Prix €
R.097.02	VC6613ME6000	1/2" F.	137,82
R.097.03	VC6613MH6000	3/4" F.	114,06
R.097.10	VC6613MP6000	1" F.	130,27
R.097.13	VC6613MG6000	3/4" M.	156,06
R.097.00	VC6613MQ6000	1" M.	141,63

Art. R.098 - Corps de vanne de déviation à 3 voies "HONEYWELL", série VC. Avec le moteur électro-thermique Art. R.099, il forme une vanne déviante motorisée.

Art. code	Type	Raccords	Prix €
R.098.03	VCZMG6000E	3/4" M.	62,14
R.098.10	VCZMQ6000E	1" M.	65,97
R.098.13	VCZMH6000E	3/4" F.	84,47
R.098.20	VCZMP6000E	1" F.	80,03



Art. R.098



Art. R.099

Art. R.099 - Moteur électro-thermique pour vannes de déviation "HONEYWELL" série VC.

Art. code	Type	Tension	Micro	Notes	Prix €
R.099.01	VC2010	24V SPDT	Sans		42,97
R.099.02	VC2611	24V SPDT	Avec	Avec câble	71,77
R.099.12	VC6012	230V SPDT	Sans		82,13
R.099.04	VC8610	24V SPST	-	Peut remplacer VC8611 avec câble Art. R.100.96 - à page 158 (F)	66,62
R.099.05	VC4612	230V SPST	-	Peut remplacer VC4613 avec câble Art. R.100.96 - à page 158 (F)	114,15
R.099.66	VC6613	230V SPDT	Avec	Avec câble	71,50



Art. R.100.96



Art. R.103

Prix
€ 11,79



Art. R.105

Art. R.100.96 – Câble de liaison, longueur 800 mm, avec bornier femelle Molex pour le raccordement aux actionneurs "HONEYWELL" série V.C., nos articles R.099.12 – R.099.10.

Type à 6 fils pour moteurs avec micro-interrupteur.

Prix € 7,52

Art. R.103 – Motoréducteur de rechange synchrone pour vannes de zone. Compatible avec HONEYWELL, MUT, ORKLI et autres marques.

Alimentation électrique	24 V.	230 V.
Art. code	R.103.24	R.103.05
Prix €	11,79	11,79

Art. R.105 - Kit obturateur pour vanne "HONEYWELL" type VC (Art. R.098) pour modèles de 1/2" à 1".

Type de vanne	2 voies (VCZZ1000)	3 voies (VCZZ6000)
Art. code	R.105.02	R.105.03
Prix €	36,92	31,04

MUT



Art. R.104



Art. T.092

Art. R.104 – Vanne déviatrice à 3 voies avec piston "MUT".

Art. code	Ø	Type	Pour chaudières	Prix €
R.104.03	3/4" M.	VMR20ESPDCR	SAVIO - UNICAL HERMANN	88,15
R.104.13	3/4" M.	VMR20ESPSTCR	SIME	92,29
R.104.10	1" M.	VMR25ESPDCR	IMMERGAS FONTECAL - AFATEC	92,79
R.104.00	1" F.	VMR25SPDCR	RADIANT	92,79

Art. T.092 - Vanne motorisée de zone "MUT" en laiton. 220 V - 50 Hz.

Normalement fermée. En cas de panne de courant, retour en fermeture. Avec poignée pour ouverture manuelle. Pour le micro-interrupteur de fin de course, voir Art. T.093.00



Art. R.102

Art. R.102 – Mécanisme motorisé pour vanne "MUT". Partie fonctionnelle complète sans corps en laiton. 230 V – 50 Hz.

Diamètre de la bille en caoutchouc: 22 mm pour les vannes de 1/2" à 3/4".

Quantité d'achat ≥	1	5
Prix €	66,37	64,28

Art. Code	Modèle	Raccords	Prix par Quantité ≥	
			1	5
T.092.02	2 VOIES	1/2" F.	72,22	69,40
T.092.03	2 VOIES	3/4" F.	73,21	70,36
T.092.10	2 VOIES	1" F.	76,38	73,41
T.092.22	2 VOIES	Tuyau en cuivre Ø 22	81,75	78,57
T.092.33	3 VOIES	3/4" M.	74,79	72,05
T.092.31	3 VOIES Compatible Vaillant	1" M.	77,50	74,48
T.092.43	3 VOIES	3/4" F.	74,39	71,49
T.092.40	3 VOIES	1" F.	77,50	74,48
T.092.30	3 VOIES	À brides (•)	77,79	75,33
T.092.42	3 VOIES	Tuyau en cuivre Ø 22	81,59	78,41
T.092.48	3 VOIES	Tuyau en cuivre Ø 28	85,01	81,70
T.092.55	3 VOIES avec fonction de demi-position	Tuyau en cuivre Ø 15	80,90	76,14
T.092.52	3 VOIES avec fonction de demi-position	Tuyau en cuivre Ø 22	85,13	80,13

(•) = Pour les brides de raccord, voir Art. R.210 à la page 113 (F).

Micro-interrupteurs

GIANNONI



Art. R.230.02

GIANNONI - MUT



Art. R.231.00

Art. R.230.02 – Boîtier avec 2 micro-interrupteurs "GIANNONI" pour vanne pressostatique.

Prix € 18,87

Art. R.231.00 - Micro-interrupteur pour pressostat différentiel PD2 et vanne hydraulique à 3 voies Art. R.235 – 10 A.

Quantité d'achat ≥	1	5
Prix €	3,13	2,88

FUGAS



Art. R.234.00

IMMERGAS - RIELLO



Art. R.236.00

Art. R.234.00 – Boîtier BITRON avec micro-interrupteur pour groupes FUGAS, avec câble de 98 cm.

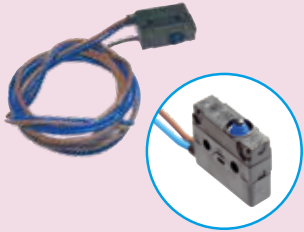
Référence: 0217

Prix € 7,38

Art. R.236.00 - Kit avec micro-interrupteur pour vanne pressostatique "GIANNONI" pour chaudières "IMMERGAS".

Prix € 10,87

IMMERGAS



Art. R.237.00

IMMERGAS - RIELLO



Art. R.242.00

Art. R.237.00 – Micro-interrupteur pour vannes sur chaudières IMMERGAS, avec câble de 65 cm.

Prix € 5,69

Art. R.242.00 - Micro-interrupteur pour chaudières "BERETTA" - "RIELLO" - "IMMERGAS".

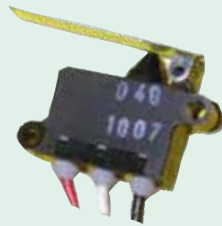
Prix € 6,13

IMMERGAS



Art. R.243.00

BAXI



Art. R.244.00

Art. R.243.00 - Micro-interrupteur pour vannes sur chaudières IMMERGAS avec câble.

Référence: 16696

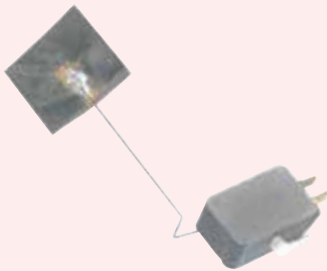
Prix € 4,80

Art. R.244.00 - Micro-interrupteur pour vannes sur chaudières BAXI avec câble.

Référence: 843435.2

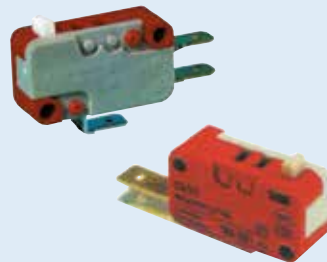
Prix € 4,16

LEBLANC



Art. R.665.40

SAUNIER DUVAL



Art. R.760

Art. R.665.40 - Micro-interrupteur de sortie des fumées pour chaudière murale « ELM-LEBLANC » GVM (30769-83132).

Quantité d'achat ≥	1	10
Prix €	3,35	3,24

Art. R.760 - Micro-interrupteur compatible avec chaudières "SAUNIER DUVAL"

Modèle	3 contacts non alignés		2 contacts alignés (Réf. 52615)	
Art. code	R.760.00		R.760.02	
Quantité ≥	1	5	1	5
Prix €	2,95	2,25	2,95	2,25

Anodes pour chaudières



Art. C.095

Art. C.095 - Sachet de 5 anodes en alliage de magnésium pour la protection cathodique des chauffe-eaux et des chauffe-bains.

Art. code	Diamètre Ø	Raccord filet	Longueur mm.	Prix €/quantité ≥	
				1 sachet	5 sachets
C.095.16	16	M. 4 x 0,7	600	12,39	11,80
C.095.30	22	M. 8	300	11,93	11,36
C.095.40	22	M. 8	400	15,35	14,61
C.095.50	22	M. 8	500	18,85	17,95
C.095.10	22	M. 8	1.000	36,36	34,62
C.095.63	26	M. 8	300	16,08	15,32
C.095.64	26	M. 8	400	20,88	19,89
C.095.65	26	M. 8	500	25,68	24,46
C.095.33	32	M. 8	300	23,46	22,34
C.095.34	32	M. 8	400	30,84	29,38
C.095.38	32	M. 8	500	38,04	36,23
C.095.47	40	M. 8	700	70,99	67,61

N.B.
Pour les remplacements difficiles en raison d'un manque d'espace.

Art. C.098.80

Livraison GRATUITE à partir de 480 € H.T



Art. C.098.80 - Anode de magnésium en chaîne, avec bouchon de 3/4" M. Longueur: 800 mm. - Diamètre de l'anode: 21 mm.

Particulièrement indiquée pour introduction difficile pour problèmes d'espace.

Quantité d'achat ≥	1	5
Prix €	16,00	15,24

Vannes déviateuses spécifiques pour chaudières

Vaillant



Art. R.110.00

Chaffoteaux



Art. R.111.00

Ariston-Multimarques



Art. R.113.00

Art. R.110.00 - Vanne déviateuse à 3 voies pour chaudières VAILLANT.

Code Référence VAILLANT: 0020073799

Prix € 67,06

Art. R.111.00 - Moteur pour vanne à 3 voies CHAFFOTEAUX.

Prix € 33,22

Art. R.113.00 - Vanne 3 voies multimarque BITRON complète avec actionneur.

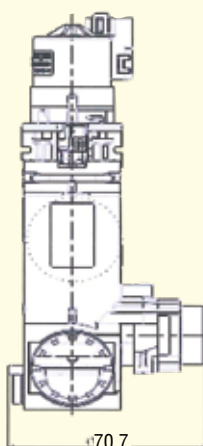
Compatible ARISTON - MTS (Référence: 60001583)

Prix € 25,91

Bosch



Art. R.114.00



Art. R.114.00 - Vanne 3 voies avec actionneur STEPPER BITRON pour chaudières BOSCH. Fournie avec le corps contenant la vanne.

Prix € 28,81

Art. R.115.00 - Moteur avec insert pour vanne à 3 voies pour chaudières FERROLI.

Code Référence: 39835390

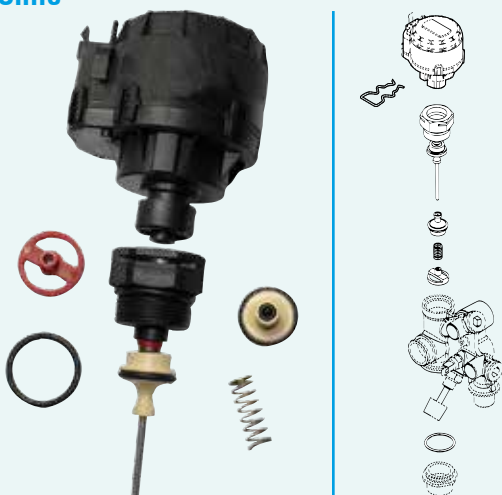
Prix € 43,86

Ferrol



Art. R.115.00

Sime



Art. R.117.00

Art. R.117.00 - Kit pour groupe de plaques à 3 voies KRAMER complet avec actionneur électrique - 230 VAC. - Réf. code 6319645.

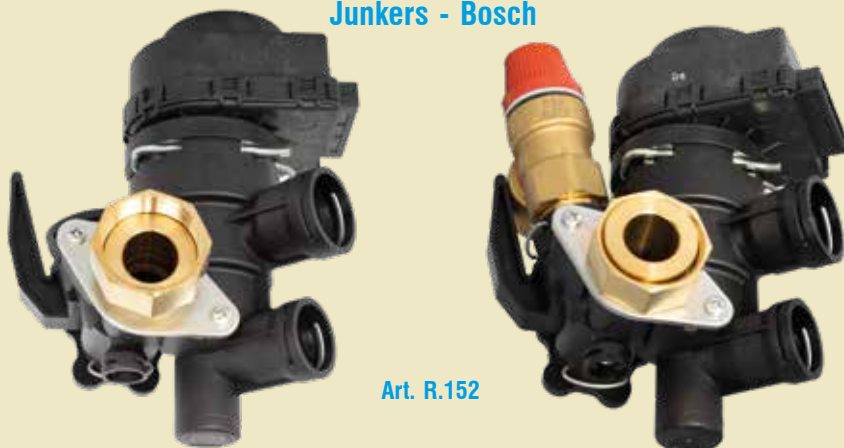
Pour chaudières SIME et autres marques.

Quantité d'achat ≥	1	5
Prix €	24,39	23,17

Art. R.152 - Vanne 3 voies avec actionneur pour chaudières Bosch - Junkers.

Type	Sans soupape de sécurité	Avec soupape de sécurité
Référence	8-717-010-089	8-717-010-062
Art. code	R.152.00	R.152.01
Prix €	26,66	35,79

Junkers - Bosch



Art. R.152



Pour la protection de votre profession, **ANTARES** vend exclusivement aux personnes inscrites aux registres professionnels de la Chambre de Commerce.

Actionneurs et pièces de rechange pour vannes de dérivation



Art. R.103

Prix
€ 11,79



Art. R.106

Universel Standard
230 vac

Art. R.103 - Moteur-réducteur synchrone de rechange pour vannes de zone, HONEYWELL, MUT, ORKLI et autres marques.

Alimentation électrique	24 V.	230 V.
Art. code	R.103.24	R.103.05
Prix €	11,79	11,79



Art. R.107

Universel Compact
230 vac



Art. R.108.24

Bosch Standard
24 vac

Art. R.106 - Actionneur universel standard modèle plat pour vanne: ELBI - BAXI - CHAFFOTEAUX - SAUNIER DUVAL - IMMERGAS - SAVIO - UNICAL - FONDITAL - ECOFLAM - IMAR - HERMANN - MTS/ARISTON - RIELLO - BERETTA/VOKERA. Alimentation: 230 Vac.

Art. code	Course de l'actionneur	Prix €/quantité ≥	
		1	10
R.106.00	7,5 mm	5,61	5,49
R.106.10	10 mm	12,04	11,76

Art. R.107 - Actionneur universel compact pour vanne: ELBI - BAXI - CHAFFOTEAUX - FERROLI - REMEHA - SAUNIER DUVAL - IMMERGAS - SAVIO - UNICAL - FONDITAL - ECOFLAM - IMAR - HERMANN - MTS/ARISTON - RIELLO - BERETTA - VOKERA. Alimentation: 230 Vac.

Art. code	Course de l'actionneur	Prix €/quantité ≥	
		1	10
R.107.00	7,5 mm	12,06	11,78
R.107.10	10 mm	12,02	11,75



Art. R.109.24

Bosch Compact
24 vac



Art. R.112.00

Saunier Duval Vaillant

Art. R.108.24 - Actionneur de vanne de dérivation pour chaudières BOSCH.

Modèle plat - 24 Vac - Course 7,5 mm - 80 N - Réf.: 8-717-204-345-0		
Quantité d'achat ≥	1	5
Prix €	18,90	17,96

Art. R.109.24 - Actionneur de vanne de dérivation pour chaudières BOSCH.

Modèle compact - 24 Vac - Course 10 mm - 70 N - Réf.: 8718644564		
Quantité d'achat ≥	1	5
Prix €	22,05	20,94

Art. R.112.00 - Moteur pour vanne 3 voies pour chaudières SAUNIER DUVAL, VAILLANT et autres marques. 24 V

Cod. Ref. SAUNIER DUVAL: S1053700 - Cod. Ref. VAILLANT: 0020020015

Prix € 12,33

Art. R.155.00 - Actionneur de vanne de dérivation pour chaudières RIELLO - BERETTA - VOKERA

230 Vac - Course 7,5 mm - 70 N - Réf.: 20017594		
Quantité d'achat ≥	1	5
Prix €	13,18	12,76

Riello - Beretta - Vokera



Art. R.155.00

Notre service technique est à votre disposition pour tout renseignement concernant l'utilisation de nos produits.

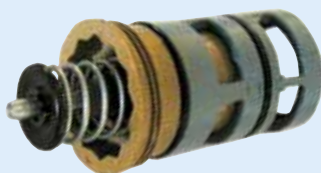


WHATSAPP
+33 42 324 3080



@ be@antaresint.com

Cartouches pour vannes déviateuses



Art. R.105

Honeywell



Art. R.330.00

Bitron

Art. R.105 - Kit otturatore per Vanne "HONEYWELL" type VC (Art. R.098) per modelli da 1/2" a 1".

Type de vannes	2 voies (VCZZ1000)	3 voies (VCZZ6000)
Art. code	R.105.02	R.105.03
Prix €	36,92	31,04

Art. R.330.00 - Cartouche interne BITRON pour vannes trois voies multimarques.

Version universelle BITRON Réf. 20490636.

Prix € 6,84

Art. R.332.00 - Cartouche avec obturateur pour vanne trois voies RIELLO - BERETTA - VOKERA.

Référence: 10025305

Prix € 9,92

Art. R.333.00 - Cartouche avec obturateur pour vanne trois voies RIELLO, BERETTA, VOKERA.

Prix € 8,04

Riello - Beretta



Art. R.332.00

Riello - Beretta



Art. R.333.00

**BOSCH - BEKO - BAXI
BEYMAK - ARISTON**



Art. R.334.00

COSMOGAS - BITRON



Art. R.336.00

Art. R.334.00 - Cartouche pour vanne trois voies avec obturateur pour chaudières BOSCH - BEKO - BAXI BEYMAK - ARISTON.

Référence: 8-718-644-562-0.

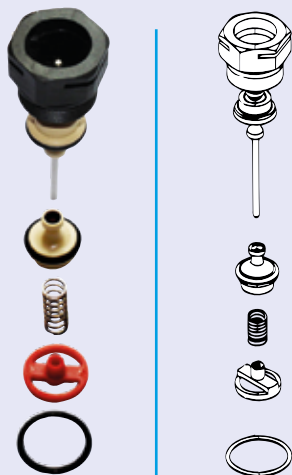
Prix € 14,79

Art. R.336.00 - Cartouche BITRON pour groupes hydrauliques standards.

Compatible avec chaudières COSMOGAS (Réf. 61202037) et autres marques.

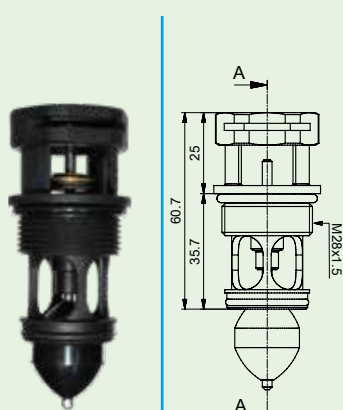
Prix € 7,61

**KRAMER
SIME**



Art. R.338.00

**KRAMER
SAVIO**



Art. R.340.00

Art. R.338.00 - Kit pour groupe de plaques à 3 voies KRAMER sans actionneur. Réf. code 6319645 3C10735C.

Pour chaudières SIME et autres marques.

Quantité d'achat ≥	1	5
Prix €	7,64	7,25

Art. R.340.00 - Cartouche pour vanne trois voies KRAMER - BI1801103

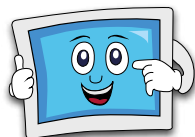
Compatible avec chaudières SAVIO BIASI et autres marques

Prix € 4,24

CHAFFOTEAUX



Art. R.658.30



Visitez notre site
www.antaresint.com

Art. R.658.30 - Tige pour vanne à membrane, compatible avec chaudière murale "CHAFFOTEAUX ET MAURY" (31816).

Quantité d'achat ≥	1	10
Prix €	9,07	8,87

Presse-étoupe pour groupe eau chaudière

Universale



Art. R.790.00

Vaillant



Art. R.790.35

**Beretta/Vokera
Riello**



Art. R.790.77

Riello - Ocean



Art. R.790.42

Leblanc



Art. R.790.31

Chaffoteaux



Art. R.790.32

Art. R.790 - Sachet de 5 presse-étoupes pour marques de chaudières indiquées.

Type chaudière	UNIVERSEL M 10 X 1	VAILLANT	BERETTA/VOKERA RIELLO	RIELLO OCEAN	LEBLANC (26364)	CHAFFOTEAUX (22639)
Art. code	R.790.00	R.790.35	R.790.77	R.790.42	R.790.31	R.790.32
Prix €	14,88	8,57	14,38	10,27	12,77	19,34

Pour vanne "Giannoni"



Art. R.239.03

Art. R.239.03 - Sachet de 3 presse-étoupes compatibles pour vanne déviatrice à 3 voies "GIANNONI".

Quantité d'achat ≥	1	10	50
Prix €	6,95	6,60	6,15

Flussostats et pressostats

Flussostats pressostatiques



Art. S.040



Art. R.232



Art. R.233.00



Art. R.233.03

Art. S.040 - Pressostat différentiel en laiton "MUT".

Raccords Ø	1/2" M. x 1/2" M.		3/4" M. x 1/2" M.
Modèle	SFP1	SFP2	SBP/1
Complet de	1 micro-interrupteur de fin de course	2 micro-interrupteurs de fin de course	1 micro-interrupteur de fin de course
Art. code	S.040.01	S.040.00	S.040.03
Prix €	58,12	60,82	63,52

Art. R.232 - Pressostat différentiel pour la sécurité du fonctionnement du circulateur, type SFS "MUT".

Raccords Ø	3/8" M. M.	1/4" M. M.	1/4" M. M.
Complet de	2 micro-interrupteurs	1 micro-interrupteur	2 micro-interrupteurs
Art. code	R.232.08	R.232.00	R.232.02
Prix €	51,45	48,74	51,45

Art. R.233 - Pressostat différentiel "FUGAS".

Art. code	Raccords	Prix €
R.233.00	SQ 1/4" M. x 1/4" M. avec micro-interrupteur	29,68
R.233.03	1/2" M x 1/2" M avec raccord conique 1/4" M avec deux micro-interrupteurs	39,71

Flussostats magnétiques

CALEFFI



Art. R.120.01



Art. R.121.90

Art. R.120.01 - Flussostat "CALEFFI" à commande magnétique pour chaudières.

230 V - 0,02 A - PN 6 bar - Raccords 1/2" M. - Contacts normalement ouverts.

Quantité d'achat ≥	1	5
Prix €	37,33	35,55

Art. R.121.90 - Mécanisme pour fluxostat "CALEFFI" à commande magnétique.

230 V - 0,02 A - PN 6 bar - Raccords 3/4" F. tournant - Contacts normalement ouverts.

Quantité d'achat ≥	1	5
Prix €	39,90	38,00

Flussostats rotatifs et à effet Hall

CALEFFI



Art. R.118



Art. R.118 - Flussostat rotatif "CALEFFI" en laiton pour chaudières, 1/2" M x 1/2" M.

Raccordement électrique MOLEX

Art. code	Raccords	Prix €/quantité ≥	
		1	5
R.118.02	Droit	16,23	15,72
R.118.52	Angulaire	27,19	26,67

Art. R.122.11 - Flussostat rotatif "HONEYWELL" type C7195A2001 pour chaudières.

Raccordement MOLEX. Raccord 1/2" M x 1/2" M. Il est interchangeable et remplace le modèle C7195A1011.

Quantité d'achat ≥	1	5
Prix €	25,81	25,00

HONEYWELL



Art. R.122.11



Pour toute information sur les produits, vous pouvez nous envoyer des messages et des photos via **WhatsApp**.

WHATSAPP
+33 42 324 3080

Nous ne fournissons pas d'informations sur les produits par téléphone. La recherche de compatibilité de la pièce de rechange est un service gratuit destiné à faciliter l'achat du client. Nous n'assumons aucune responsabilité si le produit indiqué ne correspond pas.



Art. R.318.02



Art. R.319.02

Prix € 6,75

Art. R.318.02 – Flussostat sanitaire pour chaudières.

Raccords hydrauliques : 1/2" M x 1/2" F pivotant. Raccords électriques : Faston M 6,3 x 0,8. Compatible: Baxi, DemirDöküm, Ferroli, Saunier Duval.

Prix € 6,75

Art. R.319.02 – Flussostat sanitaire pour chaudières.

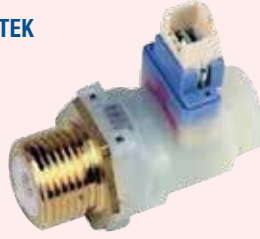
Raccords hydrauliques: 1/2" M x 1/2" M. Raccords électriques : Faston M 6,3 x 0,8 Compatible avec: Ariston, Baxi, Chaffoteaux, Baltur, Beretta, Riello, Vokera, Sylber, Hermann, Saunier Duval, DemirDöküm, Ferroli, Lamborghini, Joannes, Fondital, Immergas, Sant'Andrea, Unical.

Prix € 5,72



Art. R.320.04

ELTEK



Art. R.321.01

Art. R.320.04 - Flussostat universel sanitaire pour chaudières avec raccord d'alimentation 1/4" M.

Raccords hydrauliques : 1/2" M x 1/2" M Connexions électriques : Faston M 6,3 x 0,8 Compatible avec : Baxi, Beretta, Riello, Vokera, Sylber, Ferroli, Fondital, Immergas, Unical.

Prix € 8,75

Art. R.321.01 – Flussostat sanitaire Eltek pour chaudières. Compatible avec FERROLI, LAMBORGHINI, EURO THERM, UNICAL.

Raccords : 1/2" M x 1/2" M – Connexions électriques : Rast 2,5 Compatible avec: Ferroli (réf. 39846130) : Diva, Econcept Tech, Econcept Top, Econcept IN, Ferdigit, Fersystem Tech, Fersystem Box, NE Fluss Lamborghini : Z304557750 Unical : divers modèles Autres marques et modèles compatibles.

Prix € 11,38

ELTEK



Art. R.326.01



Pour la protection de votre profession, **ANTARES** vend exclusivement aux personnes inscrites aux registres professionnels de la Chambre de Commerce.

Art. R.326.01 – Flussostat sanitaire Eltek pour chaudières.

Raccords hydrauliques : 1/2" M x 1/2" M Connexions électriques : Rast 2,5 Compatible avec: Beretta (réf. 20013968) : Exclusive Green, My Smart, Paros Riello ,Vokera (réf. 4366981) : Family KIS, Family Condens, Family FC Baxi (réf. 766865800) Ferroli (réf. 39846130) : Bluehelix, Twist.

Prix € 10,87

Flussostats personnalisés de différentes marques

Ariston - Chaffoteaux



Art. R.303.00

Prix € 7,70



Art. R.304.00

Prix € 8,11

Art. R.303.00 – Flussostat pour chaudières et chauffe-eau ARISTON, CHAFFOTEAUX et autres marques et modèles

Ariston: Next Evo, SFT 16 EU (Ref. 65158402) - Chaffoteaux: Fluendo, Avenir, Outdoor, Evo.

Prix € 7,70

Art. R.304.00 – Flussostat pour chaudières et chauffe-eau ARISTON, CHAFFOTEAUX et autres marques et modèles

Ariston: Scaldino (Ref. 65153811) – Next Evo X.

Prix € 8,11



Art. R.305.00



Art. R.307.00

Art. R.305.00 – Flussostat pour chaudières et chauffe-eau ARISTON, CHAFFOTEAUX, BOSCH, BUDERUS, WORCESTER et autres marques et modèles

Ariston: Fast Premium (Ref. 65111077) - Chaffoteaux: Fluendo.

Prix € 7,90

Art. R.307.00 – Flussostat compatible pour chaudières et chauffe-eau ARISTON, CHAFFOTEAUX et autres marques.

Ariston: Fast Evo Ont B 11 L/11 L G30/G31/14 L NG/B14 L G30/G31/16 L NG/16 L G30/G31 (Ref. 65153522).

Prix € 9,16



Art. R.319.02

 **+32 239 30 597**
 **be@antaresint.com**
 **+33 42 324 3080**

POUR LES MODÈLES NON DISPONIBLES OU LES PRODUITS INTROUVABLES, CONTACTEZ-NOUS

Art. R.319.02 – Flussostat sanitaire pour chaudières

Raccords hydrauliques : 1/2" M x 1/2" M Connexions électriques: Faston M 6,3 x 0,8 Compatible avec: Ariston, Baxi, Chaffoteaux, Baltur, Beretta, Riello, Vokera, Sylber, Hermann, Saunier Duval, DemirDöküm, Ferroli, Lamborghini, Joannes, Fondital, Immergas, Sant'Andrea, Unical Modèles compatibles Ariston: Modula, Next, One, T2.

Prix € 5,72

Baxi



Art. R.319.02

Prix € 5,72



Art. R.320.04

Art. R.319.02 – Flussostat sanitaire pour chaudières.

Raccords hydrauliques: 1/2" M. x 1/2" M. Connexions électriques: Faston M. 6,3 x 0,8. Compatible: Ariston, Baxi, Chaffoteaux, Baltur, Beretta, Riello, Vokera, Sylber, Hermann, Saunier Duval, DemirDöküm, Ferroli, Lamborghini, Joannes, Fondital, Immergas, Sant'Andrea, Unical. Compatible Baxi: Ref. JJJ005667220.

Prix € 5,72

Art. R.320.04 – Flussostat sanitaire universel pour chaudières avec raccord d'alimentation 1/4" M.

Raccords hydrauliques: 1/2" M x 1/2" M. Connexions électriques: Faston M 6,3 x 0,8 Compatible avec: Baxi (réf. JJJ005663770), Beretta, Riello, Vokera, Sylber, Ferroli, Fondital, Immergas, Unical.

Prix € 8,75

ELTEK

Art. R.326.01



Art. R.328.02

Art. R.326.01 - Flussostat sanitaire Eltek compatible avec les chaudières BAXI.

Raccords hydrauliques: 1/2" M x 1/2" M. Raccordement électrique: Rast 2,5. Compatible: Baxi (Réf. 766865800).

Prix € 10,87



Art. R.329.02

Art. R.328.02 - Flussostat sanitaire compatible pour chaudières BAXI (réf. 410073022).

Sans raccords en laiton à réutiliser. Réf.: 122280010.

Prix € 9,85

Art. R.329.02 - Flussostat sanitaire compatible avec les chaudières BAXI (Réf. : 410073022).

Prix € 10,21

Beretta - Vokera - Riello - Sylber

Art. R.380.02



Art. R.319.02

Art. R.380.02 - Flussostat sanitaire compatible BERETTA, VOKERA, RIELLO, SYLBER R1488.

Compatible avec: Super Exclusive, Minute Rain Green, Meteo

Prix € 13,00

Art. R.319.02 - Flussostat sanitaire pour chaudières.

Raccords hydrauliques: 1/2" M. x 1/2" M. Raccordement électrique: Faston M. 6,3 x 0,8. Compatible: Ariston, Baxi, Chaffoteaux, Baltur, Beretta, Riello, Vokera, Sylber, Hermann, Saunier Duval, DemirDöküm, Ferroli, Lamborghini, Joannes, Fondital, Immergas, Sant'Andrea, Unical. Compatible Baxi: Réf. JJJ005667220. Compatible Beretta pour: Amica, Exclusive, Kompakt, Option, Meteo, Mynute, Super Exclusive, Super Kompakt.

Prix € 5,72

Art. R.320.04 - Flussostat sanitaire universel pour chaudières, raccord d'alimentation 1/4" M.

Raccords hydrauliques: 1/2" M. x 1/2" M. Raccordement électrique: Faston M. 6,3 x 0,8. Compatible: Baxi (Réf. JJJ005663770) Beretta, Riello, Vokera, Sylber, Ferroli, Fondital, Immergas, Unical. Compatible Beretta: Ciao, Junior, Super Exclusive, Divers modèles. Compatible Sylber : Quadra, Style Uno, et divers modèles.

Prix € 8,75

Art. R.326.01 - Flussostat sanitaire Eltek Compatible BERETTA, RIELLO, VOKERA, SYLBER. Réf. R10022752.

Raccords hydrauliques: 1/2" M. x 1/2" M. Raccordement électrique: Rast 2,5. Compatible Beretta: Exclusive, MySmart, Paros, Compatible Riello : Family. Différentes marques et modèles.

Prix € 10,87



Art. R.320.04



Art. R.326.01

Bosch - Buderus - Worcester

Art. R.305.00



Art. R.385.00

Art. R.305.00 - Flussostat sanitaire compatible BOSCH, BUDERUS, WORCESTER, ARISTON, CHAFFOTEAUX

Compatible avec BOSCH : Hydrocompact, Cesium Therm, Greenstar (Réf. BOSCH : 8738720800 - 8717002132 - 87161157540 - 87161072230).

Prix € 7,90

Art. R.385.00 - Flussostat sanitaire compatible BOSCH, JUNKERS, BUDERUS, WORCESTER. (Réf. 8719905144 - 87199051440 - 87161461640), DEMIRDÖKÜM e ECA.

Prix € 8,11



Art. R.386.00



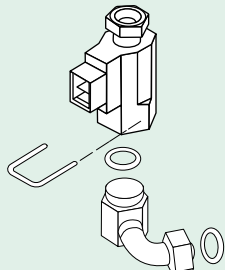
Pour la protection de votre profession, **ANTARES** vend exclusivement aux personnes inscrites aux registres professionnels de la Chambre de Commerce.

Art. R.386.00 - Flussostat Bitron compatible BOSCH, JUNKERS, BUDERUS, WORCESTER. (Réf. 8707406130).

Prix € 17,54

BSG - Savio - Biasi

Art. R.388.00



Art. R.388.00 - Flussostat sanitaire sans raccord SQ, compatible avec chaudières BSG, SAVIO, BIASI (réf. BI1412119), SAUNIER DUVAL, HERMANN

Connexions électriques : Faston M 6,3 x 0,8. Raccords hydrauliques : Embout F 1/2" et raccord rapide Ø 23 mm. Compatible avec: Savio (réf. BI11412119) Hermann, Saunier Duval - Opalia (réf. 0020099195).

Prix € 9,48

Chaffoteaux - Ariston



Art. R.303.00



Art. R.304.00



Art. R.305.00



Art. R.307.00

Art. R.303.00 – Flussostat pour chaudières et chauffe-eau CHAFFOTEAUX, ARISTON et autres marques et modèles

Ariston: Next Evo, SFT 16 EU (Ref. 65158402) - Chaffoteaux: Fluendo, Avenir, Outdoor, Evo.

Prix € 7,70

Art. R.304.00 – Flussostat pour chaudières et chauffe-eau CHAFFOTEAUX, ARISTON et autres marques et modèles

Ariston: Scaldino (Ref. 65153811) – Next Evo X.

Prix € 8,11

Art. R.305.00 – Flussostat pour chaudières et chauffe-eau CHAFFOTEAUX, ARISTON et autres marques et modèles

Ariston: Fast Premium (Ref. 65111077) - Chaffoteaux: Fluendo.

Prix € 7,90

Art. R.307.00 – Flussostat compatible pour chaudières et chauffe-eau CHAFFOTEAUX, ARISTON et autres marques.

Ariston: Fast Evo Ont B 11 L/11 L G30/G31/14 L NG/B14 L G30/G31/16 L NG/16 L G30/G31 (Ref. 65153522).

Prix € 9,16

DemirDöküm - Eca



Art. R.390.00



Art. R.385.00

Art. R.390.00 – Flussostat sanitaire compatible pour chaudières DEMIRDÖKÜM, GLOW-WORM, PROTHERM, SAUNIER DUVAL, VAILLANT (type VMW).

Prix € 8,01

Art. R.385.00 – Flussostat sanitaire compatible avec ECA, DEMIRDÖKÜM, BOSCH, BUDERUS, WORCESTER

Prix € 8,11

Ferrolli



Art. R.319.02



Art. R.320.04

Art. R.319.02 - Flussostat sanitaire pour chaudières.

Raccords hydrauliques: 1/2" M. x 1/2" M. Raccordement électrique: Faston M. 6,3 x 0,8. Compatible: Ariston, Baxi, Chaffoteaux, Baltur, Beretta, Riello, Vokera, Sylber, Hermann, Saunier Duval, DemirDöküm, Ferrolli, Lamborghini, Joannes, Fondital, Immergas, Sant'Andrea, Unical. Compatible Ferrolli: (Ref. 39818552) Atlas, Diva, Domi, Easy, Fercondens, Fereasy, Fertech, Ferellazip, River, Sky Surf, Supreme.

Prix € 5,72

Art. R.320.04 – Flussostat sanitaire universel pour chaudières avec raccord d'alimentation 1/4" M.

Raccords hydrauliques: 1/2" M. x 1/2" M. Raccordement électrique: Faston M. 6,3 x 0,8. Compatible: Baxi, Beretta, Riello, Vokera, Sylber, Ferrolli, Fondital, Immergas, Unical.

Prix € 8,75



Art. R.321.01



Art. R.322.01

Art. R.321.01 – Flussostat sanitaire Eltek pour chaudières. Compatible avec FERROLI, LAMBORGHINI, EURO THERM, UNICAL.

Raccords: 1/2" M x 1/2" M – Connexions électriques: Rast 2,5. Compatible avec: Ferrolli (réf. 39846130): Diva, Econcept Tech, Econcept Top, Econcept IN, Ferdigit, Fersystem Tech, Fersystem Box, NE Fluss. Lamborghini: Z304557750 – Unical.

Prix € 11,38

Art. R.322.01 - Flussostat sanitaire Eltek pour chaudières. Compatible avec FERROLI et autres marques.

Raccords: 1/2" M x raccord rapide. Compatible Ferrolli: (Réf. 39846889, ex 39836700) Divatop, Econcept Tech, Econcept Top, Ferdigit Micro, Fersystem Tech, Fersystem Top. Divers modèles et marques.

Prix € 11,38

Art. R.323 – Flussostat avec robinet de charge en "T" pour chaudières FERROLI – EURO THERM – LAMBORGHINI.

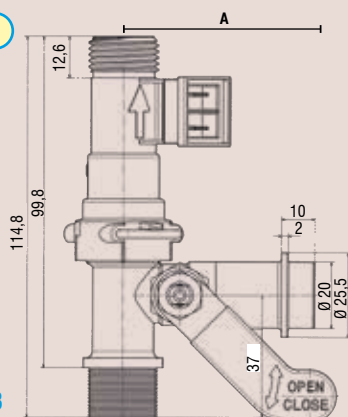
Raccords: 1/2" M x raccord rapide Ø 20 x 1/2" M.

Art. code	Longueur mm. Cote "A"	Référence	Prix €
R.323.00	57,5	39818280 (ex 398D3630)	18,89
R.323.01	43	39819560	18,89

FERROLI et autres



Art. R.323





Art. R.324.01



Pour la protection de votre profession, **ANTARES** vend exclusivement aux personnes inscrites aux registres professionnels de la Chambre de Commerce.

Art. R.324.01 – Flussostat à SQ pour chaudières FERROLI série Domina.

Prix € 27,34

Fondital



Art. R.319.02



Art. R.320.04

Art. R.319.02 - Flussostat sanitaire pour chaudières.

Raccords hydrauliques: 1/2" M. x 1/2" M. Connexions électriques: Faston M. 6,3 x 0,8. Compatible: Ariston, Baxi, Chaffoteaux, Baltur, Beretta, Riello, Vokera, Sylber, Hermann, Saunier Duval, Demirdokum, Ferroli, Lamborghini, Joannes, Fondital, Immergas, Sant'Andrea, Unical. Compatible Fondital: Aries, Flores, Libra, Minorca, Nias, Nibir, Pictor, Tahiti.

Prix €5,72

Art. R.320.04 - Flussostat sanitaire universel pour chaudières avec raccord d'alimentation 1/4" M.

Raccords hydrauliques: 1/2" M. x 1/2" M. Connexions électriques: Faston M. 6,3 x 0,8. Compatible: Baxi, Beretta, Riello, Vokera, Sylber, Ferroli, Fondital, Immergas, Unical.

Prix € 8,75



Art. R.393.02



TELEPHONE
+32 239 30 597



be@antaresint.com

POUR LES MODÈLES NON DISPONIBLES OU LES PRODUITS QUE VOUS NE TROUVEZ PAS, CONTACTEZ-NOUS

Art. R.393.02 - Flussostat sanitaire pour chaudières compatible FONDITAL ed autres marques.

Raccords: 1/2" M. x 1/2" M. Compatible Fondital: Pictor Condensing, Tahiti Condensing. Divers modèles et marques.

Prix € 8,01

Glow - Worm



Art. R.390.00

Visitez
NOTRE SITE



www.antaresint.com

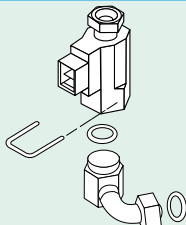
Art. R.390.00 - Flussostat sanitaire pour chaudières compatible DEMIRDÖKÜM, GLOW-WORM, PROTHERM, SAUNIER DUVAL, VAILLANT (type VMW).

Prix € 8,01

Hermann - Saunier Duval



Art. R.388.00



Art. R.388.00 - Flussostat sanitaire sans raccord SQ, Compatible pour caldaie BSG, SAVIO, BIASI, (Ref. B11412119) SAUNIER DUVAL, HERMANN.

Connexions électriques: Faston M. 6,3 x 0,8.
Raccords hydrauliques: buse F. 1/2" et raccord rapide Ø 23.
Compatible Savio (Ref. B11412119), Hermann, Saunier Duval – Opalia (Ref.0020099195)

Prix € 9,48



Art. R.319.02



Art. R.390.00

Prix
€ 7,65

Art. R.319.02 - Flussostat sanitaire pour chaudières

Raccords hydrauliques: 1/2" M. x 1/2" M. Connexions électriques: Faston M. 6,3 x 0,8. Compatible: Ariston, Baxi, Chaffoteaux, Baltur, Beretta, Riello, Vokera, Sylber, Hermann, Saunier Duval, DemirDöküm, Ferroli, Lamborghini, Joannes, Fondital, Immergas, Sant'Andrea, Unical. Compatible Saunier Duval (Ref. Opalia 0020099302).

Prix € 5,72

Art. R.390.00 - Flussostat sanitaire pour chaudières compatible DEMIRDÖKÜM, GLOW-WORM, PROTHERM, SAUNIER DUVAL, VAILLANT (type VMW).

Prix € 8,01

Immergas



Art. R.319.02



Art. R.320.04

Art. R.319.02 - Flussostat sanitaire pour chaudières.

Raccords hydrauliques: 1/2" M. x 1/2" M. Connexions électriques: Faston M. 6,3 x 0,8. Compatible: Ariston, Baxi, Chaffoteaux, Baltur, Beretta, Riello, Vokera, Sylber, Hermann, Saunier Duval, DemirDöküm, Ferroli, Lamborghini, Joannes, Fondital, Immergas, Sant'Andrea, Unical. Compatible Saunier Duval (Ref. Opalia 0020099302).

Prix € 5,72

Art. R.320.04 - Flussostat de débit sanitaire universel pour chaudières avec raccord d'alimentation 1/4" M.

Raccords hydrauliques: 1/2" M. x 1/2" M. Connexions électriques: Faston M. 6,3 x 0,8. Compatible: Baxi, Beretta, Riello, Vokera, Sylber, Ferroli, Fondital, Immergas, Unical. Compatible Immergas (Ref. 1023514 - 1023015) Eolo, victrix, Extra Intra, Nike, et divers modèles.

Prix € 8,75

Art. R.395.02 - Flussostat sanitaire pour chaudières, compatible IMMERGAS (Réf. 1035365).

Chaudières : Eolo, Eolo Extra, Extra Intra, Maior Eolo, Maior Nike, Mini Eolo, Mini Nike, Victrix.

Prix € 11,80



Art. R.395.02



Pour la protection de votre profession, **ANTARES** vend exclusivement aux personnes inscrites aux registres professionnels de la Chambre de Commerce.

Unical



Art. R.304.00



Art. R.320.04

Art. R.304.00 - Flussostat pour chaudières et chauffe-eaux ARISTON, CHAFFOTEAUX et autres marques et modèles.

Ariston: Scaldino (Ref. 65153811) – Next Evo X
Unical: Idronik TS1395263143

Prix € 8,11

Art. R.320.04 - Flussostat sanitaire universel pour chaudières avec raccord d'alimentation 1/4" M.

Raccords hydrauliques: 1/2" M. x 1/2" M. Connexions électriques: Faston M. 6,3 x 0,8. Compatible: Baxi, Beretta, Riello, Vokera, Sylber, Ferroli, Fondital, Immergas, Unical. Compatible Unical: (Ref. 95000690) – Alkon Inc, Enel SI, Eve 05, Evelin.

Prix € 8,75

Vaillant



Prix
€ 8,01

Art. R.390.00



Art. R.397.00

Art. R.390.00 - Flussostat sanitaire compatible avec les chaudières DEMIRDÖKÜM, GLOW-WORM, PROTHERM, SAUNIER DUVAL, VAILLANT (type VMW).

Prix € 8,01

Art. R.397.00 – Flussostat sanitaire pour chaudières, compatible avec VAILLANT (réf. 0020184360).

Références : MAG, BETeV, divers modèles

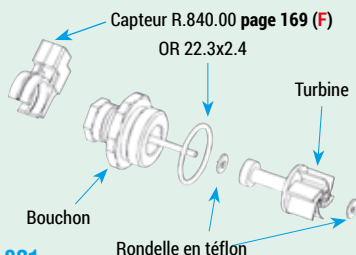
Prix € 8,11

Turbines et cartouches pour flussostat

KRAMER - DEMIRDÖKÜM - GLOW-WORM - SIME



Art. R.821



Art. R.821 – Groupe turbine flussostat KRAMER compatible avec DEMIRDÖKÜM, GLOW-WORM, SANT'ANDREA, SAVIO-BIASI, SIME, TATA et autres marques.

Compatible SAVIO-BIASI Ref. B11621104.

Compatible GLOW-WORM Ref. 002018178.

Compatible SIME Ref. 6319651 (ex 6319644) caldaia Brava One, Murelle, Open Solar.

Art. code	R.821.01	R.821.02
Modèle	Complet de capteur avec connecteur RAST 2,5	Uniquement corps
Prix €	9,24	4,87

Art. R.826.00 – Groupe turbine flussostat complet avec capteur et câble de connexion avec connecteur JST-SM.

Prix € 4,56

Art. R.828.00 – Groupe turbine flussostat complet avec capteur et câble de connexion avec connecteur JST-SM. Compatible avec KRAMER, DEMIRDÖKÜM, GLOW-WORM, SIME et autres marques.

Prix € 6,12

Cartouches sanitaires

ARISTON



Art. R.350.00

ARISTON - CHAFFOTEAUX



Art. R.352.00

Art. R.350.00 – Cartouche sanitaire BITRON avec filtre et clapet anti-retour pour chaudière ARISTON – MTS. Réf. 480020014601.

Prix € 3,36

Art. R.352.00 – Cartouche sanitaire avec jeu de régulateurs de 8, 10 et 12 litres pour chaudières ARISTON – CHAFFOTEAUX. Réf. 65104317 – 60000870.

Ref. 460070001601.

Prix € 12,88

Art. R.354 – Cartouche sanitaire BITRON avec filtre et turbine pour chaudière ARISTON – MTS – REMEHA.

Art. code	Type de filtre	Ref. Ariston	Ref. Remeha	Prix €
R.354.00	A	4600700001601	7633305	8,28
R.354.01	C	-	-	7,81

Art. R.356 – Cartouche sanitaire BITRON avec flussostat pour chaudière BAXI – SIME.

Ref. BAXI: 710048100 - Ref. SIME: 6319633

Art. code	Debit lt	Prix €
R.356.10	10	6,36
R.356.14	14	6,36
R.356.16	16	6,36

ARISTON - REMEHA



Art. R.354

BAXI - SIME



Art. R.356

BAXI - SIME

Art. R.357.00

BAXI

Art. R.358.00

Art. R.357.00 - Cartouche sanitaire BITRON avec filtre pour chaudières BAXI, SIME.

Art. code	Modèle	Lt.	Ref. Baxi	Ref. Sime	Prix €
R.357.00	Sans régulateur 20491400	-	-	-	6,13
R.357.08	Avec turbine 20491401	8	710682201	-	6,40
R.357.10	Avec turbine 204491402	10	7213867	-	6,72
R.357.12	Avec turbine 204491403	12	7214320	-	6,65
R.357.14	Avec turbine 204491404	14	710048100	6319633	6,73
R.357.16	Avec turbine 204491405	16	710048100	6319633	6,40

BAXI

Art. R.359.00

BOSCH

Art. R.360

Art. R.358.00 - Cartouche sanitaire BITRON pour chaudières BAXI.

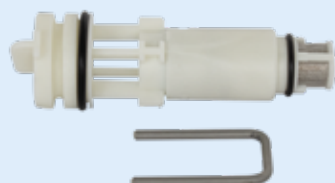
Ref. 710048301 - 720874001.

Prix € 3,25

Art. R.359.00 - Cartouche sanitaire BITRON avec filtre et turbine pour chaudières BAXI.

Compatible: Star Condens, Duo Tec, Luna Duo, Pulsar. Ref. 710682200

Prix € 6,16

BOSCH

Art. R.362

FERROLI

Art. R.364.00

Art. R.360 - Cartouche sanitaire BITRON avec filtre pour chaudière BOSCH.

Ref.: 8718649622

Art. code	Debit lt	Prix €
R.360.10	10	11,12
R.360.14	14	11,41

Art. R.362 - Cartouche BITRON type DCV pour chaudières BOSCH.

Art. code	Debit lt	Référence cod.	Prix €
R.362.10	10	8-718-645-684-0	14,67
R.362.14	14	8-718-645-685-0	14,89

Art. R.364.00 - Cartouche sanitaire BITRON pour chaudières FERROLI.

(lt 10) - Ref. 39442620

Prix €14,73

BSG

Art. R.368.00

FUGAS

Art. R.370.00

Art. R.368.00 - Cartouche sanitaire BITRON avec filtre pour chaudières BSG.

Ref. 14822.0178.0/0

Prix €7,02

Art. R.370.00 - Cartouche sanitaire FUGAS avec turbine pour chaudières de différentes marques.

Ref.: 10.0103

Prix € 24,16

Capturs de débit**ARISTON**

Art. R.830.00

BAXI

Art. R.832.00

Art. R.830.00 - Capteur de débit Bitron pour chaudières ARISTON - MTS.

Ref. 460050006400.

Prix € 4,67

Art. R.832.00 - Capteur de débit Bitron pour chaudières BAXI.

BAXI Ref.: 710976601.

Prix € 4,59

**BAXI - BSG
COSMOGAS**

Art. R.834.00

BOSCH

Art. R.836.00

Art. R.834.00 - Capteur de débit Bitron pour chaudières BAXI - BSG - COSMOGAS.

BAXI Ref.: 95613201 - BSG Ref.: 14064.1217.0/0 - COSMOGAS Ref.: 62111038.

Prix € 5,17

Art. R.836.00 - Capteur de débit Bitron pour chaudières BOSCH.

BOSCH Ref.: 8718644578.

Prix € 4,47

SIME

Art. R.838.00

KRAMER

Art. R.840

Art. R.838.00 - Capteur de débit Bitron pour chaudières SIME.

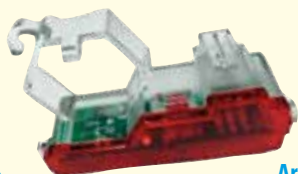
SIME Ref.: 6319601.

Prix € 5,17

Art. R.840 - Capteur de débit KRAMER pour chaudières.

Art. code	Couleur	Prix €
R.840.00	Noir	15,05
R.840.01	Rouge	15,05

FUGAS - BAXI



Art. R.845



Art. R.845 – Capteur de débit FUGAS pour chaudières BAXI, ARGO, SAVIO BIASI et autres marques.

Art. code	Couvercle	Type	Réf fabricant	Prix €
R.845.00	Rouge	10.0300	BAXI: 8435380 SAVIO BIASI: 1271101 ARGO: 578435380	9,36
R.845.01	Transparent	10.0267	BAXI: 8435280	9,12



Art. R.850.00

FUGAS - ARISTON

Art. R.850.00 – Capteur de débit FUGAS pour chaudières ARISTON, CHAFFOTEAUX, BAXI, ECOFLAM, SAVIO BIASI et autres marques.

Compatible ARISTON: Ref. 999075. Caldaie Combi, Microgenus, Microtec, Mini, Minicodex, Modula, New Ermetica, New Mini, New Rugida, Next, One, Quick, Selecta, Switch.

Compatible BAXI: JJ008434650. Caldaie Luna, Aequator.

Compatible SAVIO BIASI: Ref. B11091104.

Prix € 14,15

Membranes de rechange pour chaudières et chauffe-bains



Art. R.600.67
Beretta/Vokera - Riello



Art. R.600.69
Beretta/Vokera - Riello



Art. R.600.70
Beretta/Vokera - Riello



Art. R.600.81
Beretta/Vokera - Riello



Art. R.600.58 - Chaffoteaux
Mut Pression différentielle S.040-R.232



Art. R.600.65 - Chaffoteaux



Art. R.600.49 - Elm Leblanc



Art. R.600.54 - Elm Leblanc



Art. R.600.11 - Fugas



Art. R.600.30 - Immergas



Art. R.600.32 - Immergas



Art. R.600.78 - Immergas



Art. R.600.07 - Junkers-Bosch



Art. R.600.31 - Ocean



Art. R.600.83 - Ocean



Art. R.600.10 - Riello



Art. R.600.60 - Saunier Duval



Art. R.600.15 - Vaillant



Art. R.600.66 - Vaillant



Art. R.600.71 - Vaillant



Art. R.600.72 - Vaillant



Art. R.600.75 - Vaillant

GIANNONI



Art. R.238

Voir pag.156 (F)

MUT



Art. R.248.00

Voir pag.156 (F)

Pour toute information, contactez notre Service client



TELEPHONE
+32 239 30 597



@ be@antaresint.com



WHATSAPP
+33 42 324 3080

Art. R.600 - Sachet di 10 membranes de rechange pour chaudières et chauffe-bains.

Modèle	Beretta/Vokera Riello	Beretta/Vokera Riello	Beretta/Vokera Riello	Beretta/Vokera Riello	Chaffoteaux Mut P. Différentielle	Chaffoteaux et Maury	Elm Leblanc	Elm Leblanc	Fugas	Immergas	Immergas
Ø est. mm	45	45	80	81	56	90	75	52	45	70	65
Référence	Chaudières murales Réf. 4298	Ref. 0557	Chaudières murales Réf. 6882	Chaudières murales	pour groupe eau Réf. 1901610	Chaudières Multi 20 Réf. 8101600	9 trous	Chauffe-bains type LM 26	Différents fabricants	-	-
Art. code	R.600.67	R.600.69	R.600.70	R.600.81	R.600.58	R.600.65	R.600.49	R.600.54	R.600.11	R.600.30	R.600.32
Prix €	16,07	14,84	14,84	15,12	21,70	14,84	3,66	2,69	20,58	14,84	14,84
Modèle	Immergas	Junkers Bosch	Ocean	Ocean	Riello	Saunier Duval	Vaillant	Vaillant	Vaillant	Vaillant	Vaillant
Ø est. mm	78	50	45	83	78	65	70	70	58	85	75
Référence	Chaudières murales	Chauffe-bains Triplex	-	Luna	-	Renova Ref. 54570	Chauffe-bains lt. 10 Réf. 010334	Chaudières murales Réf. 010318	Chauffe-bains MAG 275 (9TH / 9TZ)	-	Ref. 010337
Art. code	R.600.78	R.600.07	R.600.31	R.600.83	R.600.10	R.600.60	R.600.15	R.600.66	R.600.71	R.600.72	R.600.75
Prix €	14,84	14,84	14,84	15,27	14,84	6,04	14,84	14,84	14,84	14,84	14,84

Robinets de remplissage de chaudière

Robinets de remplissage standardisés

Avec poignée extensible

47mm



Télescopique



Art. R.800.45

ARISTON

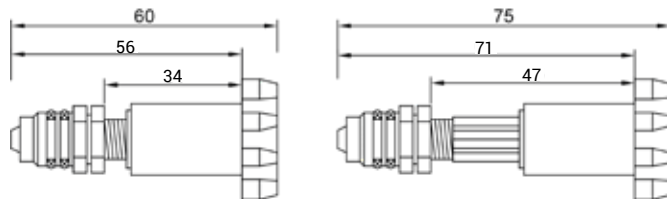
BAXI

CMI

SIME

ECOFLAM

autres



Art. R.800.45 – Robinet de remplissage pour chaudières MULTIMARQUES avec poignée extensible jusqu'à 47 mm, étanchéité par O RING avec raccord rapide.

Compatible avec: Baxi, Ariston, Cmi, Sime, Ecoflam et autres.

Quantité d'achat ≥	1	5
Prix €	4,63	4,40

Art. R.805 – Robinet de remplissage chaudière standardisé à étanchéité avec (O.R.), avec molette conique et grande molette ronde. Raccord fileté M12 x 1.

Hauteur de travail: 13 mm.

Art. Code	Longueur de la tige de l'actionneur mm.	Type de molette	Compatible	Prix €/quantité ≥	
				1	5
R.805.37	37	Conique	autres marques	5,75	5,52
R.805.07	37	Grand	autres marques	5,75	5,52
R.805.38	38	Grand	autres marques	6,33	5,75
R.805.53	45	Conique	autres marques	4,34	4,13
R.805.63	63	Conique	autres marques	6,64	6,31
R.805.03	63	Grand	autres marques	6,63	6,30
R.805.92	92	Conique	autres marques	6,21	5,89
R.805.02	92	Grand	IMMERGAS et autres marques	7,12	6,76

Art. R.807 – Robinet de remplissage pour chaudière standardisé à étanchéité par joint torique (O.R.), avec molette conique et grande molette ronde, raccord fileté M12 x 1.

Hauteur de travail: 21 mm.

Art. Code	Longueur de la tige de l'actionneur mm.	Type de molette	Compatible	Prix €/quantité ≥	
				1	5
R.807.50	50	Grand	IMMERGAS FONDITAL UNICAL et autres	5,70	5,40
R.807.51	50	Conique	autres marques	5,70	5,40
R.807.80	80	Grand	IMMERGAS et autres marques	7,04	6,41
R.807.81	80	Conique	autres marques	5,89	5,37

Art. R.787.00 – Robinet de remplissage pour chaudières Compatible avec groupe hydraulique BAXI, raccord fileté M14 x 1.

Prix €5,45

Art. R.788.00 – Robinet de remplissage pour chaudières BAXI.

Référence 766818101 - 766818101 B.

Prix € 5,77

Art. R.770.01 - Robinet de remplissage en T pour chaudière avec dérivation, fourni avec joints d'étanchéité. Compatible avec : FERROLI – EUROTERM – LAMBORGHINI et autres.

Raccords 1/2" M raccord rapide Ø 20 mm. Raccord à fourche avec (O.R.) - Type de dérivation A: Allongée 57,5 mm - Référence cod.: 39818280.

Prix € 12,45

Art. R.772.01 – Robinet de remplissage pour chaudières FERROLI.

Avec raccord fileté.

Prix € 5,19

Robinets de remplissage personnalisés

BAXI



Art. R.787.00



Art. R.788.00

FERROLI



Art. R.770.01



Pour les modèles avec le détecteur de débit couplé, voir Art. R.323 à la page 168 (F).



Art. R.772.01



Art. R.773.01

Ferroli - Dom. Insert



Art. R.779.02

Art. R.773.01 – Robinet de remplissage pour chaudières FERROLI.

Avec raccord à fourche et (O.R.).

Prix € 5,75

Art. R.779.02 – Robinet de remplissage pour chaudières FERROLI-FER Série DOMITOP-INSERT.

Prix € 15,66

Ferroli - Domina



Art. R.780.01

Ferroli - Domitop



Art. R.781.00

Art. R.780.01 – Groupe robinet de remplissage pour chaudières FERROLI Série DOMINA.

Prix € 17,42

Art. R.781.00 – Groupe robinet de remplissage pour chaudières FERROLI Série DOMITOP.

Prix € 21,11

FUGAS

Fugas

Prix € 5,45



M12 X 1

Art. R.785.00



Visitez notre site

www.antaresint.com

Art. R.785.00 – Robinet de remplissage pour chaudières avec groupe hydraulique FUGAS M12 x 1. Compatible BAXI.

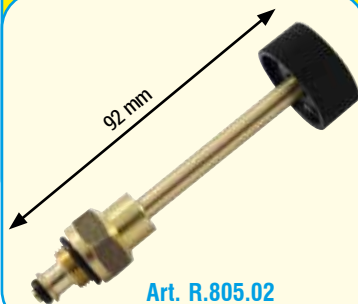
Prix € 5,45

Art. R.805.02 – Robinet de remplissage chaudière à étanchéité avec deux (O.R.), avec grande poignée, raccord fileté M12 x 1, et tige d'obturateur de 92 mm.

Compatible: IMMERGAS et autres.

Prix € 7,12

IMMERGAS



Art. R.805.02



Art. R.807.50

Art. R.807.50 – Robinet de remplissage pour chaudière, étanche avec deux O R, avec grosse poignée, raccord fileté M12 x 1, et tige d'obturateur de 50 mm.

Compatible: IMMERGAS (Ref. 1023540) UNICAL (Ref. Duaplus 95250843) FONDITAL et autres.

Prix € 5,70



Art. R.807.80



Art. R.808.00

Art. R.807.80 – Robinet de remplissage pour chaudière, étanche avec deux O R, avec grosse poignée, raccord fileté M12 x 1, et tige d'obturateur de 80 mm.

Compatible: IMMERGAS (Ref. 1023540) et autres.

Prix € 7,04



Art. R.809.00

N.B.

Pour d'autres hauteurs de tige voir page 173 (F).



Art. R.808.00 – Robinet de remplissage de chaudière étanche avec joint torique (O-Ring), avec raccord fileté 1/2" et tige de clapet de 82 mm.

Compatible: IMMERGAS; NIKE SUPERIOR – NIKE MAIOR – ZEUS SUPERIOR – ZEUS MAIOR – EOLO MAIOR – EOLO SUPERIOR (Ref.34639) et autres.

Prix € 12,87

Art. R.809.00 – Robinet de remplissage de chaudière étanche avec deux (O-Ring) – Raccord à fourche avec O-RING, et tige de clapet de 80 mm. Complet avec poignée.

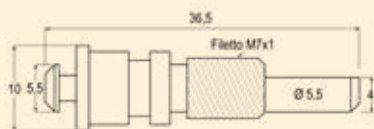
Compatible: IMMERGAS Gruppo Grundfos (Ref. 3.022615) et autres.

Prix € 8,16

SAVIO



Art. R.812.00



VAILLANT

Prix
€ 5,52



**REPLACE
LES ANCIENS MODÈLES**

Art. R.786.01



Électrovanne de remplissage chaudière



HERMANN

VAILANT

Art. H.522.42

Robinets de vidange de chaudière

ARISTON

BAXI

CHAFFOTEAUX

REMEHA

SIME



Art. R.820.00

Art. R.812.00 - Robinet de remplissage de chaudière SAVIO – BSG.

Prix € 8,07

Art. R.786.01- Robinet de remplissage pour chaudières VAILLANT Série PRO-PLUS - TURBO PLUS - FCO BLOCK - EauBLOCK.

Prix € 5,52

Art. H.522.42 - Électrovanne de remplissage compatible pour chaudières HERMANN - VAILLANT ed autres marques.

Prix € 15,72

Art. R.820.00 – Robinet de vidange BITRON pour chaudières.

BAXI Ref.: 710045500 - 710045501 - SIME Ref.: 6319603 – REMEHA INTERPART Ref.: 720873401 - CHAFFOTEAUX – ARISTON Ref.: 580070013400.

Prix € 1,48

Chargeurs automatiques de remplissage pour chaudières

RIELLO
BERETTA

SIME



Art. R.281.14

SIME

BAXI



Art. R.283.07

Art. R.281.14 – Chargeur automatique de remplissage BITRON pour chaudières RIELLO – BERETTA – SIME et autres.

Code de référence RIELLO – BERETTA - SIME: 10029596.

Prix € 18,49

Art. R.283.07 – Chargeur automatique de remplissage BITRON pour chaudières BAXI – SIME et autres.

Code de référence BAXI: 710793200.

Code de référence SIME: 6098420.

Prix € 18,63

Art. R.285.00 – Chargeur automatique de remplissage BITRON pour chaudières ARISTON - CHAFFOTEAUX.

Référence: 480040007400

Prix € 8,12



Art. R.285.00



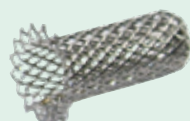
Pour la protection de votre profession, **ANTARES** vend exclusivement aux personnes inscrites aux registres professionnels de la Chambre de Commerce.

Filtres pour composants de chaudière

BAXI



Art. R.795.00



Art. R.798.00



Art. R.799

Art. R.795.00 – Filtre de chauffage pour chaudières Baxi.

Référence 710047100 - 710047101.

Prix € 1,65

Art. R.798.00 – Lot de 5 filtres à insertion pour composants de chaudière

En maille d'acier inoxydable avec bord – Dimensions: 9 x 25 mm.

Prix € 3,53

Art. R.799 – Lot de 5 filtres à insertion pour composants de chaudière.

En plastique avec bord.

Art. code	Dimension mm.	Prix €
R.799.14	9 x 14	9,59
R.799.20	9 x 20	9,59

Thermostats à capillaire



Art. R.124.15



Art. R.126.15

Art. R.124.15 - Aquastat réglable pour chaudière à bulbe capillaire diamètre 6,5 mm.

Longueur capillaire: 1,5 m. Avec manette - Échelle 0-90°C - Contacts en commutation 15 A

Quantité d'achat ≥	1	10
Prix €	6,87	6,17

Art. R.126.15 - Thermostat à bulbe capillaire à réglage manuel avec entaille pour manoeuvre à tournevis. Longueur capillaire 1,5 m.

Échelle 0-90°C - Ø bulbe 6,5 mm. - Contacts en commutation 15 A.

Quantité d'achat ≥	1	10
Prix €	7,80	7,37

Art. R.128.15 - Aquastat à bulbe capillaire de sécurité, à réarmement manuel.

Longueur capillaire 1,5 mt. Température de sécurité 100°C - Ø bulbe 6,5 mm.

Quantité d'achat ≥	1	10
Prix €	7,38	6,97

Art. R.129 - Aquastat à bulbe capillaire avec tarage fixe.

Température de sécurité 100°C. Contacts dorés pour l'interception du thermocouple.

Art. code	Compatible avec	Température d'intervention	Contacts dorés	Longueur capillaire	Longueur bulbe	Prix €
R.129.10	FERROLI	100°C	SPDT	1.000 mm.	8 5	10,62
10,62R.129.50ROCA		80°C	SPDT	2.500 mm.	110	9,58



Art. R.128.15



Art. R.129

Thermostats bimétalliques à pastille



Faston horizontaux



R.198



Faston verticaux



Art. R.198 - Micro-thermostat de sécurité à contacts dorés pour chaudières à tarage fixe et ouverture rapide des contacts.

Température d'intervention	130°C	130°C	120°C	120°C	120°C	120°C	110°C	105°C
Raccords Faston type	horizontaux filetés M.3 x 0,5	horizontaux 4,8 x 0,8 percés	horizontaux filetés M.3 x 0,5	horizontaux 4,8 x 0,8 percés	horizontaux 3 x 0,5 percés	6,3 verticaux percés	6,3 verticaux percés	6,3 verticaux percés
Code	R.198.30	R.198.40	R.198.20	R.198.50	R.198.21	R.198.12	R.198.10	R.198.05
Quantité ≥	1 10	1 10	1 10	1 10	1 10	1 10	1 10	1 10
Prix €	1,66 1,30	1,66 1,30	1,66 1,30	1,66 1,30	1,66 1,30	1,66 1,30	1,66 1,30	1,66 1,30
Température d'intervention	100°C	95°C	90°C	85°C	85°C	80°C	75°C	63°C
Raccords Faston type	6,3 verticaux percés	6,3 verticaux percés	horizontaux filetés M.3 x 0,5	horizontaux 4 percés	6,3 verticaux percés	6,3 verticaux percés	6,3 verticaux percés	6,3 verticaux percés
Code	R.198.00	R.198.95	R.198.90	R.198.84	R.198.85	R.198.80	R.198.75	R.198.63
Quantité ≥	1 10	1 10	1 10	1 10	1 10	1 10	1 10	1 10
Prix €	1,66 1,30	1,66 1,30	1,66 1,30	1,66 1,30	1,66 1,30	1,66 1,30	1,66 1,30	1,66 1,30



Art. T.030.06



Art. T.030.40



Art. T.033

Art. T.030 - Microthermostat à pastille avec ressort de fixation, réglage fixe - 10 A.

Art. code	Type	Étalonnage	Prix €
T.030.06	Antigel	Ferme à 6°C - Ouvre à 16°C	4,32
T.030.40	De commande pour ventilo-convecteurs	Ferme à 42°C	4,44

Art. T.033 - Micro-thermostat bimétallique à vis de 4 mm avec température d'intervention fixe - 10 A.

Art. code	Contatti N.C. Étalonnage	Prix €
T.033.00	100°C	3,19
T.033.10	110°C	1,78
T.033.20	120°C	1,78

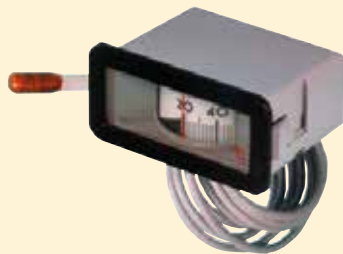


Visitez notre site

www.antesint.com



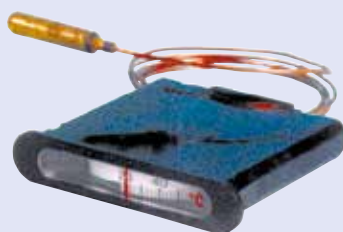
Thermomètres et manomètres à capillaire



Art. R.130.15



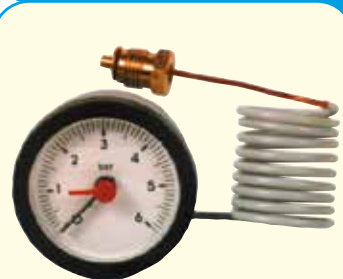
Art. R.131



Art. R.132.10



Art. R.134



Art. R.136



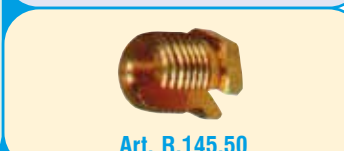
Art. R.137



Art. R.138



Art. R.139.02



Art. R.145.50



Art. R.146.60



Notre bureau technique est toujours à votre disposition pour n'importe quelle information sur l'emploi de nos produits.



TELEPHONE
+32 239 30 597



WHATSAPP
+33 42 324 3080



Consultez
notre site web:
www.antaresint.com

Art. R.145.50 - Sachet de 5 raccords d'adaptation fraisés, M 14 x 1, pour le raccordement des manomètres à capillaire.

Prix € 10,42

Art. R.146.60 - Sachet de 5 raccords d'adaptation de réduction 1/4" F à M 8 x 1 pour le raccordement aux chaudières "VAILLANT".

Prix € 7,48

Thermomètre rectangulaire rotatif avec capillaire.

Échelle 0-120°C - Dim. 31 x 64 mm. - Longueur capillaire 1,5 m. - Ø bulbe 6,5 mm.

Quantité d'achat ≥	1	10
Prix €	3,62	3,46

Art. R.131 - Thermomètre à capillaire rond gradué pour chaudières. Diamètre bulbe Ø 6,5 mm, échelle 0÷120°C.

Diamètre Ø mm.	42	43	57			
Encastrement Ø mm.	37	40	52			
Longueur capillaire	1 mt.	1,5 mt.	1,5 mt.			
Art. code	R.131.40	R.131.43	R.131.15			
Quantité d'achat ≥	1	10	1	10	1	10
Prix €	4,07	3,88	7,41	7,06	3,51	3,34

Art. R.132.10 - Thermomètre rectangulaire pour chaudières, rotatif à bulbe capillaire.

Ø bulbe 6,5 mm. - Longueur capillaire 1 m. - Dimensions mm.: 14 x 68 - Dim. interne 11 x 59 mm. - Échelle 0-120°C.

Quantité d'achat ≥	1	10
Prix €	5,43	4,76

Art. R.134 - Thermomètre pour chaudières à capillaire, carré. Echelle 0÷120°C.

Longueur capillaire 1 m. - Diamètre bulbe 6.5 mm.

Dimensions cadre extérieur	42 x 42 mm.	48 x 48 mm.		
Dimensions encastrement	Ø 37 mm.	45 x 45 mm.		
Art. code	R.134.10	R.134.18		
Quantité d'achat ≥	1	10	1	10
Prix €	7,75	7,39	3,06	2,91

Art. R.136 - Manomètre pour chaudière à capillaire, raccord Ø 1/4" M.

Cadre extérieur Ø mm.	42	43	57					
Encastrement Ø mm.	37	40	52					
Longueur capillaire	1 mt.	1,5 mt.	1,5 mt.	1,5 mt.				
Échelle	0-6 bar	0-4 bar	0-4 bar	0-6 bar				
Art. code	R.136.40	R.136.43	R.136.52	R.136.15				
Quantité d'achat ≥	1	10	1	10	1	10		
Prix €	4,05	3,86	9,49	9,04	9,49	9,04	9,49	9,04

Art. R.137 - Thermo-hydromètre à capillaire pour chaudières.

Échelle: 0 - 4 bar / 0°-120°C - Diamètre bulbe Ø 6,5 mm. - Longueur capillaire 1500 mm

Cadre ext. Ø mm.	43	57	
Cadre int. Ø mm.	40	52	
Raccord Ø	1/4" M.	M 14 x 1	1/4" M.
Art. code	R.137.43	R.137.14	R. 137.15
Prix €	15,33	15,54	15,10

Art. R.138 - Manomètre à capillaire carré pour chaudière.

Longueur capillaire 1 m - Raccord à bride avec raccord tournant 1/4" M.

Dimensions cadre ext.	42 x 42 mm.	48 x 48 mm.		
Dimensions encastr. / bar	Ø 37 mm. / 0÷6	45 x 45 mm. / 0÷4		
Art. code	R.138.50	R.138.11		
Quantité d'achat ≥	1	10	1	10
Prix €	9,49	9,04	9,49	9,04

Art. R.139.02 - Clapet de retenue automatique pour manomètres et hydromètres
Art. R.136 - R.137 - R.138.

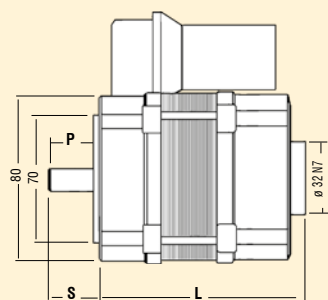
En laiton 1/2" M. x 1/4" F.

Quantité d'achat ≥	1	10
Prix €	2,91	2,64

Moteurs de rechange pour brûleurs



Art. R.045



Art. R.045 - Moteur pour brûleur avec raccordement pompe Ø 32 N7.

Avec condensateur et possibilité de déterminer le sens de rotation - 230 V. Diamètre de l'arbre 12,7 mm.

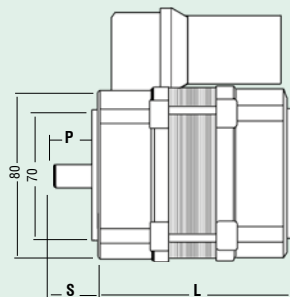
Puissance W	75		
Dimensions mm. L - P - S	102	18,5	24
Art. code	R.045.07		
Quantité d'achat ≥	1	5	
Prix €	79,97	75,97	

Puissance W	110		
Dimensions mm. L - P - S	112	37,5	43
Art. code	R.045.10		
Quantité d'achat ≥	1	5	
Prix €	82,36	78,24	

Puissance W	150		
Dimensions mm. L - P - S	122	37,5	43
Art. code	R.045.15		
Quantité d'achat ≥	1	5	
Prix €	114,24	108,53	



Art. R.046

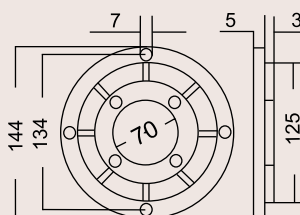


Brides pour moteurs de brûleurs



Art. R.049

D/1



Art. R.049.01

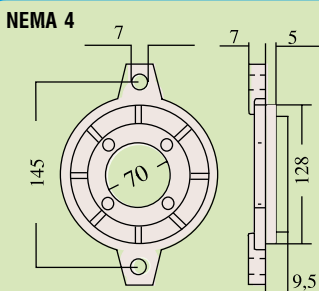
Art. R.046 - Moteur pour brûleur sans raccordement pompe, avec condensateur - 230 V.

Avec condensateur. Possibilité de déterminer le sens de rotation - 230 V. Diamètre arbre 12,7 mm.

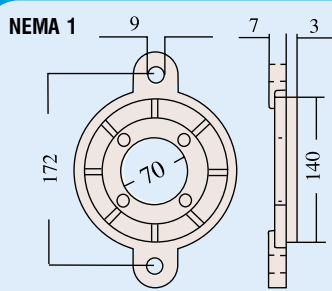
Sens de rotation	Droite / Gauche		
Puissance W	75		
Diamètre arbre (mm.)	12,7		
Dimensions mm. L - P - S	96	37,5	43
Art. code	R.046.07		
Quantité d'achat ≥	1	5	
Prix €	78,43	74,50	

Sens de rotation	Droite / Gauche		
Puissance W	110		
Diamètre arbre (mm.)	12,7		
Dimensions mm. L - P - S	101	51	56,5
Art. code	R.046.10		
Quantité d'achat ≥	1	5	
Prix €	81,16	77,11	

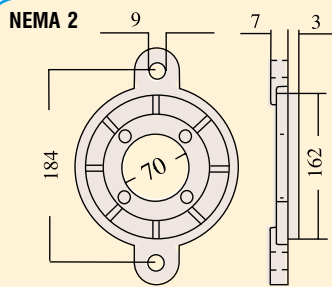
Sens de rotation	Droite		
Puissance W	110		
Diamètre arbre (mm.)	8		
Dimensions mm. L - P - S	101	51	80
Art. code	R.046.11		
Quantité d'achat ≥	1	5	
Prix €	101,93	96,83	



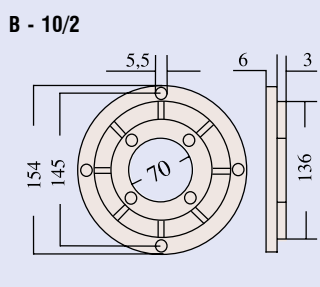
Art. R.049.02



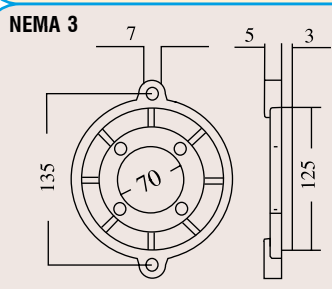
Art. R.049.03



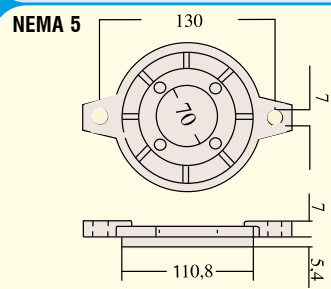
Art. R.049.04



Art. R.049.05



Art. R.049.06



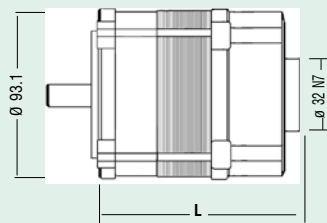
Art. R.049.07

Art. R.049 - Bride pour moteurs de brûleurs.

Permet le remplacement du moteur de différents types de brûleurs de petite puissance. Fourni avec vis de fixation.

Art. code	R.049.01	R.049.02	R.049.03	R.049.04
Prix €	7,35	9,57	10,29	10,29
Art. code	R.049.05	R.049.06	R.049.07	
Prix €	10,29	10,29	10,29	

RIELLO



Art. R.045.90

Pour toute information technique ou commerciale
CONTACTEZ-NOUS:



TELEPHONE
+32 239 30 597



WHATSAPP
+33 42 324 3080

Art. R.045.90 - Moteur RIELLO pour brûleur avec accouplement, sans condensateur. Raccord pompe Ø 32 N7.

220 V - 50 Hz - Diamètre arbre 12,7 mm.

Puissance W 100 - Dimensions mm.: L = 112 - P = 20,4.

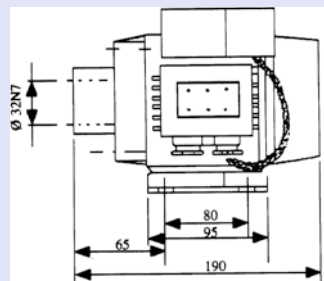
Quantité d'achat ≥	1	5
Prix €	102,29	97,18

Art. R.047.00 - Moteur pour pompe d'alimentation à mazout avec raccord pour pompe Ø 32 N7 - Monophasé - 230 V - 150 W.

Prix € 134,99



Art. R.047.00



Art. R.038 - Électrovanne pour brûleurs à mazout type "BRAHMA".

Art. code	Type ed Raccords	Prix/Quantité ≥	
		1	10
R.038.01	E7L 1/8" F. x 1/8" F.	20,50	18,97
R.038.03	E7B 1/4" M. x 1/4" M.	20,91	19,99

Art. R.039.01 - Bobine pour électrovanne "BRAHMA" type E7 - 230 V.

Quantité d'achat ≥	1	10
Prix €	13,37	12,78

Art. R.062 - Sachet de 5 nez entraîneurs.

Type	Côté pompe		
Alésage arbre Ø mm.	7,9	11,1	12,7
Art. code	R.062.17	R.062.21	R.062.22
Prix €	9,44	9,44	9,44

Art. R.063.05 - Profil en caoutchouc "ECONO" 0,5 m.

Pour accouplement moteur / turbine dans le brûleur.

Prix € 8,89

Électrovannes pour brûleurs à mazout



Art. R.038

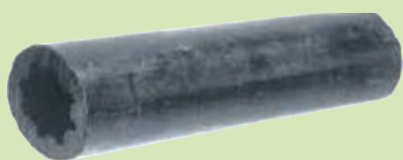


Art. R.039.01

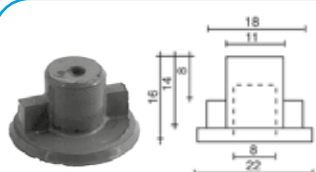
Accouplement avec pompes mazout



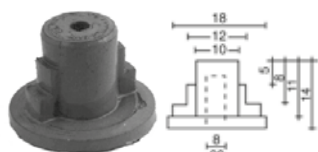
Art. R.062



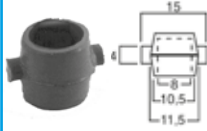
Art. R.063.05



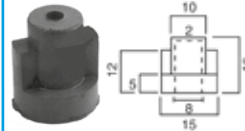
Art. R.064.01



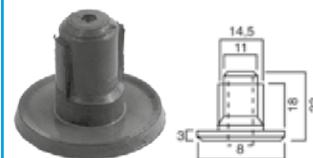
Art. R.064.02



Art. R.064.03



Art. R.064.04



Art. R.064.05



Art. R.064.07

Art. R.064 - Sachet de 5 accouplements pompe moteur du brûleur.

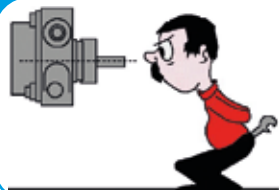
Art. code	R.064.01	R.064.02	R.064.03
Prix €	4,83	4,83	4,83
Art. code	R.064.04	R.064.05	R.064.07
Prix €	4,83	4,83	4,83



Visitez notre site

www.antaesint.com

Pompes pour brûleurs



ATTENTION:
Le sens de rotation de la pompe et la sortie gicleur se déterminent en regardant l'arbre devant soi.

DELTA



Art. R.050

Remplace Interchangeable

Art. R.050 - Pompe pour brûleur "Delta Fuel Master" Raccord au moyeu Ø 32 mm, avec sortie du gicleur à droite et à gauche. Modèles interchangeables avec SUNTEC.

Modèle sans électrovanne

Art. Code	Type	Débit 10 bar lt/h	Sens de rotation	Prix €/quantité ≥	
				1	10
R.050.01	AD1L2 Remplace AD1L1 - V1LL2 - V1LR2	30	Gauche	35,78	33,11
R.050.03	AD1R2 Remplace AD1R1 - V1RL2 - V1RR2	30	Droite	35,78	33,11
R.050.05	AD2L2 Remplace AD2L1 - V2LL2 - V2LR2	50	Gauche	38,14	35,31
R.050.95	AD2R2 Remplace AD2R1 - V2RL2 - V2RR2	50	Droite	38,14	35,31
R.050.08	V3RL2 (uscita ugello solo a Droite)	70	Droite	71,42	66,05

Modèle avec électrovanne

Art. Code	Type	Débit 10 bar lt/h	Sens de rotation	Prix €/quantité ≥	
				1	10
R.050.11	A1L2FA Remplace A1L1FA - VM1LL2 - VM1LR2	30	Gauche	39,33	36,40
R.050.13	A1R2FA Remplace A1R1FA - VM1RL2 - VM1RR2	30	Droite	39,33	36,40
R.050.15	A2L2FA Remplace A2L1FA - VM2LL2 - VM2LR2	50	Gauche	42,91	39,72
R.050.85	A2R2FA Remplace A2R1FA - VM2RL2 - VM2RR2	50	Droite	42,91	39,72

Art. R.051.05 - Sachet de 20 joints pour pompe "Delta Fuel Master". Pour anciens modèles série V et série VM.

Prix € 19,65

Art. R.053.81 - Bobine d'électrovanne pour pompe "Delta Fuel Master". Type M81, AC 230V.

Quantité d'achat ≥	1	10	50
Prix €	7,44	6,88	6,41



Art. R.051.05



Art. R.053.81

SUNTEC



Art. R.058

Art. R.058 - Pompe pour brûleurs "Suntec". Raccord au moyeu Ø 32 mm.

N.B.: Regarder le moyeu pour déterminer le sens de rotation et la sortie au gicleur.

Art. Code	Type	Version	Sens de rotation	Sortie gicleur	Prix €/quantité ≥	
					1	10
R.058.13	AS47C	Avec électrovanne	1538 7538	Gauche	Gauche	77,95 74,87
R.058.15	AS47D	Avec électrovanne	1539 7539	Gauche	Droite	114,65 110,12

Art. R.059.00 - Bobine pour électrovanne pour pompe "Suntec" R.050 et "Danfoss" Art. R.055. Tension AC 230 V.

Quantité d'achat ≥	1	10	50
Prix €	20,07	18,07	17,36

Art. R.060.01 - Prise de connexion pour bobine R.053.81 - R.059.00 et pour les pompes avec électrovanne incorporée R.050 - R.055 - R.058.

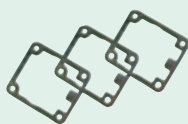
Prix € 3,08



Art. R.059.00



Art. R.060.01



Art. R.061.05

Art. R.061.05 - Sachet de 20 joints pour pompe "Suntec" type AN47 et AS47.

Prix € 17,35

DANFOSS



Art. R.055



Art. R.056.05



Art. R.057.90

Art. R.057.90 - Câble de connexion au réchauffeur "Danfoss" FPHB5. Longueur 700 mm.

Prix € 4,53

Art. R.055 - Pompe pour brûleurs à mazout "Danfoss" avec électrovanne.

Fixation sur le moyeu Ø 32 - N.B.: le sens de rotation de la pompe et la sortie gicleur se déterminent en regardant la pompe du côté du moyeu. Modèles interchangeables avec SUNTEC.

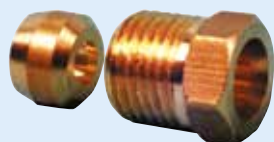
Art. code	Type	Senso di Rotation	Sortie gicleur	Débit 10 bar l/h	Prix €
R.055.71	BFP21R3 071N0171	Droite	Droite et Gauche	45	71,13
R.055.70	BFP21L3 071N0170	Gauche	Droite et Gauche	45	71,13
R.055.73	BFP21R5 071N0173	Droite	Droite et Gauche	70	82,73
R.055.72	BFP21L5 071N0172	Gauche	Droite et Gauche	70	82,73
	BFP21R3 071N0109	Interchangeable avec BFP21R3 071N0171 (R.055.71)			
	BFP21L3 071N0107	Interchangeable avec BFP21L3 071N0170 (R.055.70)			

Art. R.056.05 - Réchauffeur pour brûleurs à mazout "Danfoss". Type FPHE5 (ex FPHB5) - 030N6004.

Diamètre 18,5 - Longueur 92,5 - Raccord 1/8" F. - Débit: 5 l. - 110 W.

Prix € 61,94

Accessoires pour pompes pour brûleurs à mazout



Art. W.150



Art. W.153



Art. R.597.06

Art. W.150 - Sachet de 5 raccords composés par raccord M. et ogive à compression pour le branchement des tubes capillaires (de la pompe fuel à l'électrovanne ou gicleur et également pour l'alimentation de gaz aux brûleurs pilotes et autres).

Art. code	Raccord	Diamètre du tube Ø	Prix €
W.150.04	1/8"M.	4	3,39
W.150.06	1/8"M.	6	3,39
W.150.86	M10 x 1"F.	6	4,57

Art. W.153 - Sachet de 5 raccorde avec extrémité à serrer et avec extrémité filetée M., composés de nipples, écrou F. et ogive en laiton à compression pour le raccordement des tubes capillaires.

Raccord Ø	1/8"M x Ø 4	1/8"M x Ø 6	1/8"M x Ø 8	1/4"M x Ø 6	1/4"M x Ø 8
Art. code	W.153.04	W.153.06	W.153.08	W.153.16	W.153.18
Prix €	9,37	9,22	10,84	10,69	12,06

Art. R.597.06 - Rouleau de 5 m, Ø 6 mm, de tube en cuivre recuit pour branchements pompe fuel, électrovanne, gicleur et pour raccords de gaz aux brûleurs pilotes.

Prix € 19,36



Art. R.066.00



Art. R.067.00



Art. R.068

Art. R.066.00 - Bride d'assemblage pour pompe fuel.

Installée sur les pompes à fuel (SUNTEC, DELTA, DANFOSS), elle les transforme en type fixe avec les oreilles. Entraxe des trous 92 mm.

Prix € 9,18



Pour la protection de votre profession, **ANTARES** vend exclusivement aux personnes inscrites aux registres professionnels de la Chambre de Commerce.

Livraison **GRATUITE** à partir de **480 € H.T**



Art. R.067.00 - Bague d'augmentation pour pompe (SUNTEC, DELTA, DANFOSS) du moyeu de fixation de Ø 32 mm à Ø 54 mm.

Prix € 10,25

Art. R.068 - Sachet de 10 mamelons pour pompe fuel avec siège évasé.

Racc. M.M.	1/8" x 1/8"	1/8" x 1/4"	1/4" x 1/4"	1/4" x 3/8"	3/8" x 3/8"					
Art. code	R.068.51	R.068.52	R.068.53	R.068.54	R.068.55					
Quantité ≥	1	5	1	5	1	5				
Prix €	14,55	13,97	13,85	13,31	10,71	10,28	11,68	11,22	17,80	17,09



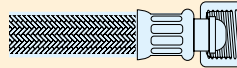
Visitez notre site

ANTARES Depuis plus de 30 ans, la solution idéale.

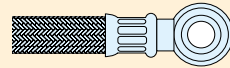


www.antaressint.com

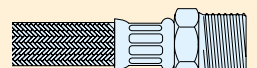
Flexibles pour brûleurs



TYPE "A"
Raccord F. droit pivotant avec siège ogival et filetage gaz.

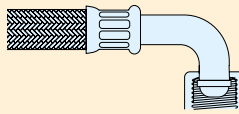


TYPE "B"
Raccord orientable droit avec alésage Ø interne 10 x 12.

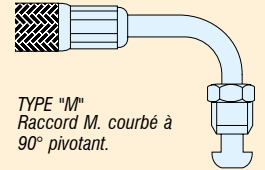


TYPE "G"
Raccord M., fixe avec filetage gaz.

Types de raccords d'extrémité



TYPE "K"
Raccord F. à 90° pivotant avec filetage gaz.



TYPE "M"
Raccord M. courbé à 90° pivotant.

Art. R.070 - Flexible pour brûleurs.

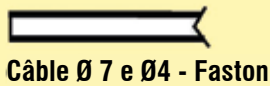
Art. code	Ø Ext.	1° raccord d'extrémité	Longueur mm.	2° raccord d'extrémité	Prix €/quantité ≥	
					1	20
R.070.01	11	Type "G" 1/4"	800	Type "A" 1/4"	5,60	5,33
R.070.02	11	Type "G" 1/4"	1.000	Type "A" 1/4"	5,68	5,40
R.070.03	11	Type "G" 1/8"	800	Type "A" 1/4"	4,44	4,23
R.070.04	11	Type "G" 1/8"	1.000	Type "A" 1/4"	5,02	4,78
R.070.05	11	Type "A" 1/4"	800	Type "A" 1/4"	5,29	5,04
R.070.06	11	Type "A" 1/4"	1.000	Type "A" 1/4"	5,52	5,26
R.070.07	11	Type "A" 1/4"	800	Type "K" 1/4"	6,02	5,74
R.070.08	11	Type "A" 1/4"	1.000	Type "K" 1/4"	6,38	6,08
R.070.09	11	Type "B" 10	800	Type "A" 1/4"	2,72	2,58
R.070.10	11	Type "B" 10	1.000	Type "A" 1/4"	3,20	3,07
R.070.11	11	Type "M" 1/4"	800	Type "A" 3/8"	5,64	5,37
R.070.12	11	Type "M" 1/4"	1.000	Type "A" 3/8"	7,52	7,16
R.070.81	11	Type "G" 3/8"	800	Type "A" 3/8"	4,59	4,38
R.070.82	11	Type "G" 3/8"	1.000	Type "A" 3/8"	5,68	5,40

Transformateurs d'allumage

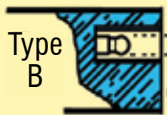
Type de raccords haute tension



Type A
à vis



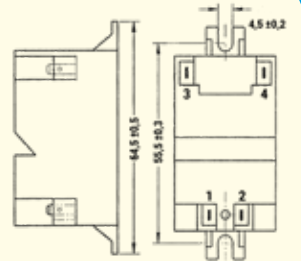
Câble Ø 7 e Ø4 - Faston



Type B

Faston Ø 6

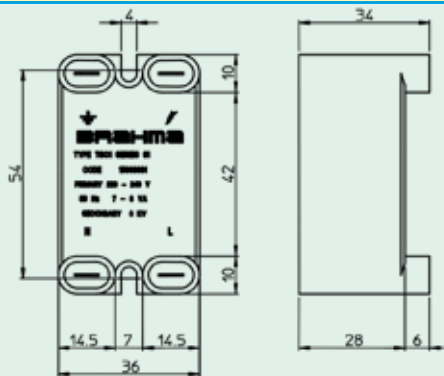
Art. R.091.00



Art. R.079.00



Art. R.076.01



Art. R.076.01 - Transformateur d'allumage Brahma type TSC1.

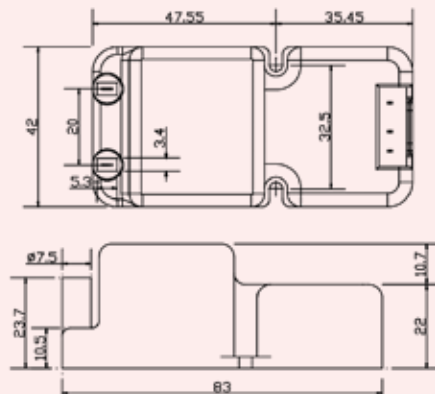
Allumeur à décharge capacitive pour brûleurs atmosphériques à gaz.

Alimentation : 230 Vac avec Fast-On 6,3 x 0,8
Sortie : 20 kV avec Fast-On 2,8 x 0,5.

Prix € 15,20



Art. R.077.01



Art. R.077.01 - Transformateur d'allumage Brahma type type TSM.

Allumeur à décharge capacitive recommandé pour brûleurs de gaz prémélangés pour chaudières à condensation.

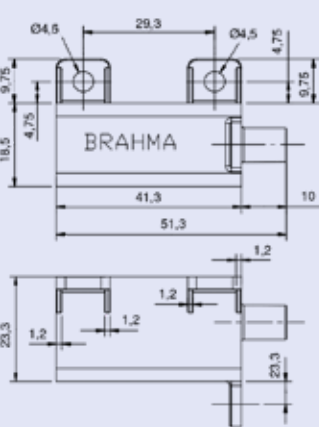
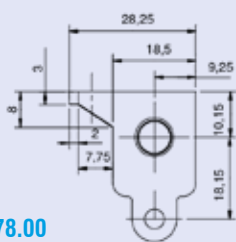
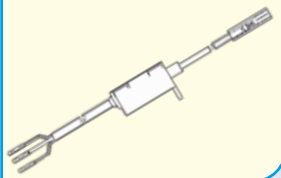
Alimentation : 230 Vac avec connecteur Stelvio 3 voies
Sortie : 15 kV avec Fast-On 2,8 x 0,5.

Prix € 12,46

Art. R.079.00 - Transformateur d'allumage pour chaudières et cuisinières à gaz.

Primaire 230 V - 0,7 VA - Connexions Faston 2,8 x 0,8 mm. Intermittence 30 %.

Prix € 5,41



Art. R.078.00

Art. R.078.00 – Transformateur d'allumage déporté Brahma type TR2/A C53TC CAT30T4PS R2K7 H pour brûleurs atmosphériques.

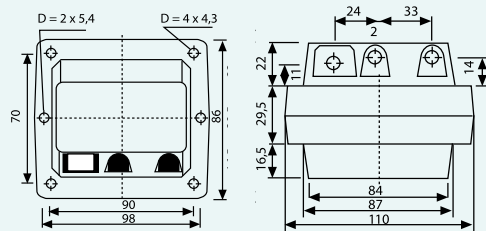
Tension de sortie: 18 kV – Puissance absorbée: 2,5 VA. Avec câble d'alimentation de 53 cm avec pince crocodile, et câble haute tension de 30 cm avec borne femelle cylindrique Ø 4 mm (en silicone), doté d'une protection contre les interférences radio.

Quantité d'achat ≥	1	10
Prix €	19,87	19,08

Art. R.080 – Transformateur d'allumage type COMPACT pour brûleurs.

Complet avec connecteurs Faston Ø 4 mm pour la connexion aux câbles haute tension Ø 7 mm, et câble d'alimentation de 450 mm de longueur. Primaire: 230 V.

Art. code	Sortie haute tension V	Type	Intermittence	A	Prix/d'achat ≥	
					1	10
R.080.00	2 x 5000	Brûleurs	3" - 25%	1,2	40,54	39,26
R.080.01	2 x 4000	Nettoyeur haute pression	100%	0,5	41,69	40,38
R.080.10	1 x 8000	Brûleurs	3" - 25%	1	39,07	37,84

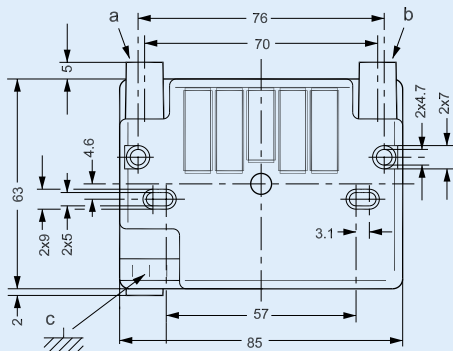


Art. R.080

Art. R.083.30 - Transformateur d'allumage "DANFOSS", type EBI 4 052F4030, compatible avec 052F0030, hors production.

Primaire 230 V - Secondaire 15 Kv - 40 m. A. Raccords 2 x Ø 4 mm. - Intermittence sur 3 min. 33%.

Quantité d'achat ≥	1	10
Prix €	49,86	48,28

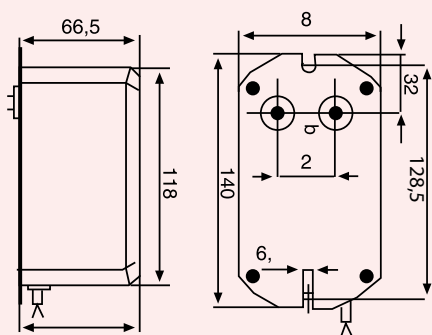


Art. R.083.30

Art. R.085.00 – Transformateur d'allumage pour brûleurs "BRAHMA" type T 14/T complet avec câbles haute tension.

Longueur du câble d'alimentation: 500 mm – Primaire : 230 V. Tension secondaire: 2 x 4500 V – Courant primaire: 1,3 A. Intermittence: 4 minutes à 25 %.

Prix € 102,43



Art. R.085.00

Art. R.071.00 – Transformateur d'allumage pour brûleurs "BRAHMA" type T13/M.

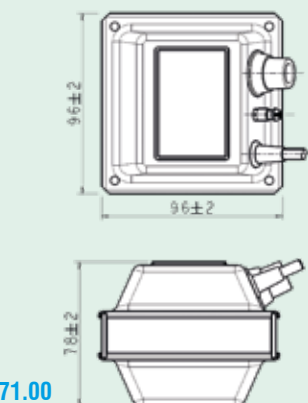
Longueur du câble d'alimentation: 550 mm. Primaire: 230 V. Sortie: 1 x 8 kV – 16 mA. Cycle d'utilisation: 100 %.

Prix € 117,24

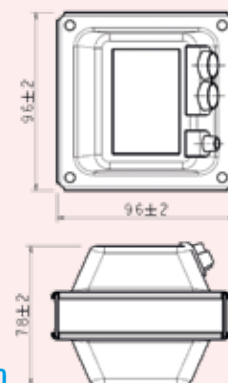
Art. R.072.00 – Transformateur d'allumage pour brûleurs "BRAHMA" type T16/M.

Longueur du câble d'alimentation: 550 mm. Primaire: 230 V. Sortie: 2 x 5 kV – 20 mA. Intermittence: 3 min à 33 %.

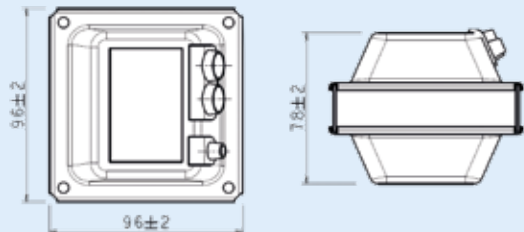
Prix € 131,20



Art. R.071.00



Art. R.072.00

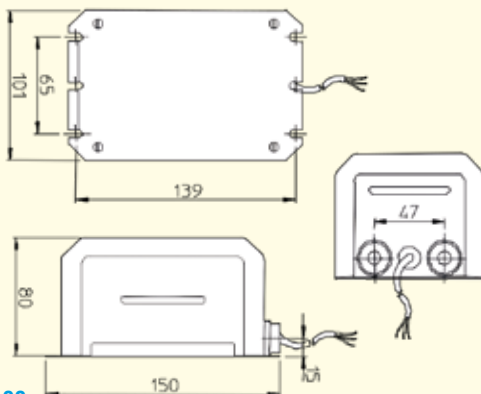


Art. R.073.00

Art. R.073.00 – Transformateur d'allumage pour brûleurs "BRAHMA" type T17/M.

Longueur du câble d'alimentation: 550 mm.
 Primaire: 230 V
 Sortie: 2 x 4 kV – 16 mA
 Cycle d'utilisation : 100 %.

Prix € 133,13

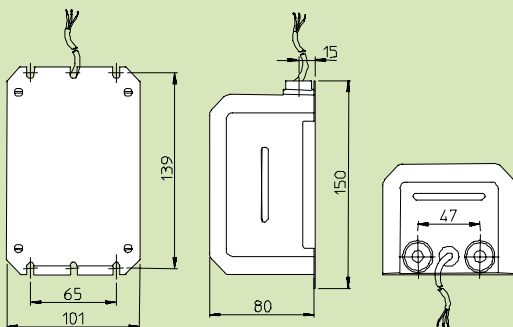


Art. R.074.00

Art. R.074.00 – Transformateur d'allumage pour brûleurs "BRAHMA" type T18.

Longueur du câble d'alimentation: 550 mm
 Primaire: 230 V
 Sortie: 2 x 4,5 kV – 16 mA
 Cycle d'utilisation: 100 %.

Prix € 155,08

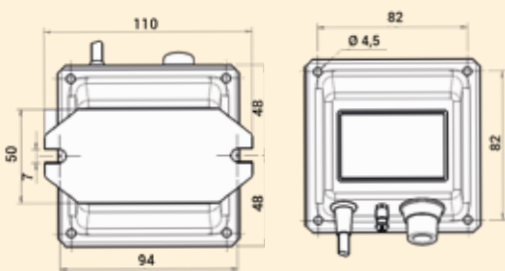


Art. R.086.00

Art. R.086.00 – Transformateur d'allumage pour brûleurs "BRAHMA" type T8 13 13 KV.

Longueur du câble d'alimentation: 500 mm.
 Primaire: 230 V
 Sortie: 2 x 6,5 kV – 35 mA
 Raccordement HT: type « A »
 Intermittence: 3 min à 33 %.

Prix € 64,59



Art. R.087

Mod. T../M

Mod. T../N

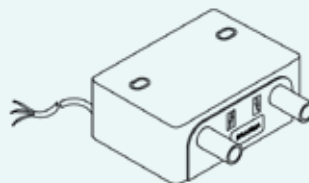
Art. R.087 – Transformateur d'allumage pour brûleurs

Longueur du câble d'alimentation: 500 mm. Primaire: 230 V
 Tension secondaire: 1 x 9000 V. Courant primaire: 1,1 A
 Raccordement HT: type « A ». Intermittence: 3 min à 33 %.

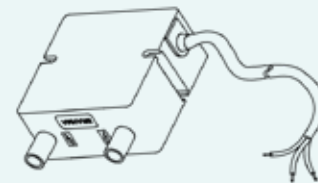
Art. Code	Modèle	Type de fixation	Prix €
R.087.03	T11/M	M	109,59
R.087.02	T11/N	N	108,18



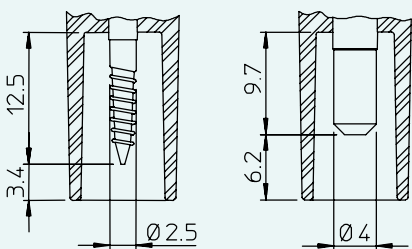
Art. R.089



Sérié TC...S



Sérié TD...S



TYPE "V"

TYPE "T"

Art. R.089 – Transformateur d'allumage "BRAHMA" type TC...S et TD...S.

Alimentation: 230 V AC avec câble d'alimentation.

Art. code	Type	Type raccord	N° de pôles	Raccordement des isolateurs	Tension de sortie (kV)	Câble d'alimentation	Prix €
R.089.01	TC1LVCA	V	1	Latéral	15	Oui	27,67
R.089.02	TC1SVCA	V	1	Côté inférieur	15	Oui	25,50
R.089.04	TD1SVCA	V	1	Côté inférieur	15	Oui	24,96
R.089.03	TC2LVCA	V	2	Latéral	2 x 12	Oui	28,76
R.089.05	TD2STCAF	T	2	Côté inférieur	2 x 12	Oui	31,12
R.089.00	TD2STPAF	T	2	Côté inférieur	2 x 12	Non – avec prise triangulaire	31,71
R.089.06	TD2LTCAF	T	2	Latéral	2 x 12	Oui	29,34

Électrodes pour brûleurs d'allumage et de détection

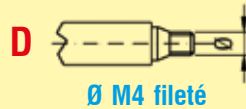
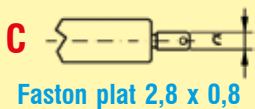


Art. R.075

Art. R.075 – Électrode d'allumage et de détection avec partie métallique en Kanthal et isolateur en céramique d'alumine pour brûleurs.

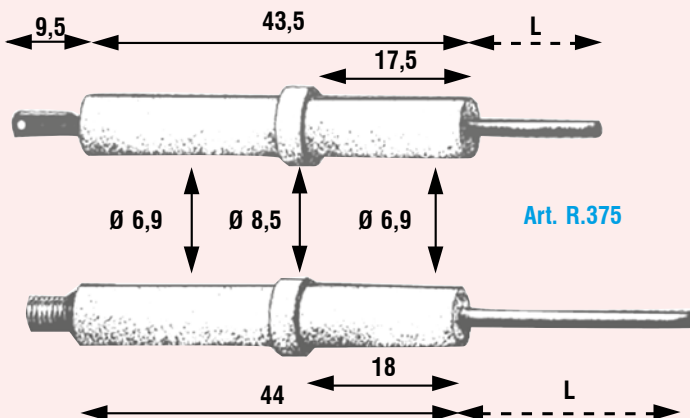
DESSIN	Art. code	Ø isolant	L ₁	L ₂	L ₃	Ø Borne	Prix €/quantité ≥	
							1	10
	R.075.65	6	55	85	-	6,35	5,75	5,47
	R.075.01	8	60	250	-	6,35	13,46	12,79
	R.075.88	8	80	100	-	6,35	9,96	9,46
	R.075.80	8	80	200	-	6,35	13,87	13,18
	R.075.12	8	120	150	-	6,35	15,30	14,53
	R.075.16	11	67	100	-	6,35	15,91	15,11
	R.075.10	11	102	100	-	6,35	17,54	16,67
	R.075.02	11	102	200	-	6,35	18,36	17,44
	R.075.46	14	67	100	-	6,35	10,61	10,08
	R.075.40	14	102	100	-	6,35	21,22	20,16
	R.075.45	14	152	100	-	6,35	28,15	26,75
	R.075.44	14	152	300	-	6,35	30,60	29,07
	R.075.60	8	60	140	20	4	17,95	17,05
	R.075.63	8	60	140	20	6,35	17,54	16,67
	R.075.64	9	105	200	30	4	3,60	3,42
	R.075.35	-	40	2 x 10	-	6,35	3,73	3,55

Électrodes d'usage courant



Art. R.375 – Lot de 5 bougies pour allumage ou détection avec isolant, diamètre 6,9 mm et longueur 53 mm, extrémité de l'électrode à couper et plier selon les besoins.

Art. code	Ø Fil	Raccord	Long. "L"	Métal	Prix €
R.375.04	2	D Ø M4	30	Acier inoxydable	8,44
R.375.08	2	C Faston plat 2,8 x 0,8	16	Acier inoxydable	6,88
R.375.18	2	C Faston plat 2,8 x 0,8	60	Acier inoxydable	7,09



N.B.

Pour les électrodes et bougies d'allumage pour chaudières murales, voir à page 184 (F).



Art. R.090



Art. R.091

Art. R.090 – Lot de 5 m de câble haute tension, avec protection en silicone.

Diamètre extérieur	Ø 4 x 1	Ø 7 x 1
Art. code	R.090.04	R.090.51
Prix €	9,86	25,67

Art. R.091 – Lot de 10 pièces de cosses pour le raccordement du câble à l'électrode (Press Lock).

Pour électrodes Ø	4 mm	6,3 mm
Art. code	R.091.04	R.091.00
Prix €	3,15	6,40

Art. R.092 – Lot de 10 capuchons droits de protection pour cosses terminales.

Pour cosses Ø	4 mm	6,3 mm
Art. code	R.092.04	R.092.00
Prix €	3,74	10,01

Art. R.093.00 – Lot de 10 cosses Ø 6,3 mm avec protection.

Prix € 16,40



Art. R.092



Art. R.093.00

Brûleurs pilotes et accessoires



Art. R.590



Art. R.590 – Brûleur pilote en acier inoxydable pour chaudières à gaz, avec raccords pour la fixation du thermocouple et de l'électrode. Fourniture sans buse (voir Art. R.595) ni raccord pour la connexion du gaz (voir Art. W.150).

Art. code	Type	Prix €
R.590.00	470 F avec une longue ouverture	9,43
R.590.01	H 549 F avec une courte ouverture	8,45

Art. R.591.00 – Brûleur pilote à flamme inclinée tipo 526 F en acier inoxydable pour chaudière à gaz, raccordement pour le passage du thermocouple et de l'électrode. Sans buse ni raccord pour la connexion du gaz, voir Art. R.595 - page 50 (W).

Prix € 8,45

Art. R.595 – Lot de 5 buses pour brûleur pilote "POLIDORO" 470 F H 549 F (Article R.591.00).

Art. code	Type de gaz	Ø Buse mm.	Prix
R.595.00	Métane	0,30	3,70
R.595.01	GPL	0,18	3,70

Art. W.150 – Lot de 5 raccords composés de raccord mâle et femelle en laiton, pour la connexion de tuyaux capillaires (de la pompe à gazoil à l'électrovanne ou à la buse, pour le raccordement du gaz aux brûleurs pilote et autres).

Art. code	Raccord	Tuyau Ø	Prix €
W.150.04	1/8" M.	4	3,39
W.150.06	1/8" M.	6	3,39
W.150.86	M10 X 1 F.	6	4,57

N.B.: pour le tuyau de raccordement, voir l'Art. R.597.06 page 179 (F).



Art. R.591.00



Art. R.595

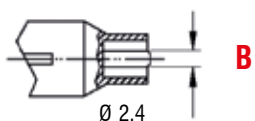


Art. W.150

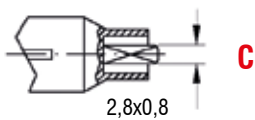
Allumage piézoélectrique



Art. R.598



B



C

Art. R.598 - Allumeur piézoélectrique à impulsion.

Raccords Faston	Rond Ø 2,4 (B)	Plat 2,8 x 0,5 (C)
Art. code	R.598.00	R.598.28
Quantité ≥	1	5
Prix €	2,16	1,88

Art. R.599.01 - Allumeur piezoélectrique "Universale". Fournie avec une série d'adaptateurs de raccordement permettant de remplacer dans plusieurs applications. Attache type rond (B).

Prix € 4,63



Art. R.599.01



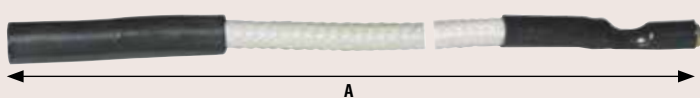
Art. R.530 – Lot de 5 câbles téflonnés pour le raccordement du piezoélectrique.

Attaches piézoélectriques: Faston rond Ø 2,4 2,4 (pour B)

A = Longueur m. 500			A = Longueur m. 1000		
Art. code	Raccord de la bougie	Prix €	Art. code	Raccord de la bougie	Prix €
R.530.52	Ø 2,4	4,68	R.530.12	Ø 2,4	6,34
R.530.54	Ø 4	4,32	R.530.14	Ø 4	6,39
R.530.58	Ø 2,8 x 0,8	4,68	R.530.18	Ø 2,8 x 0,8	6,48

Raccords piézoélectriques: Faston plat 2,8 x 0,8 (pour C)

R.530.08	Ø 2,8 x 0,8	4,32	R.530.98	Ø 2,8 x 2,08	7,02
----------	-------------	------	----------	--------------	------



Art. R.530

Rubans

Rubans isolants pour électricité



Art. F.650

Auto-agglomérant



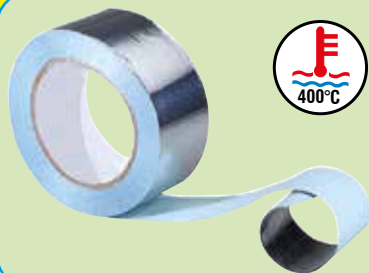
Art. F.654.00

Art. F.650 - Sachet de 10 rouleaux de ruban isolant auto-adhésif. Épaisseur 0,13 mm. - Hauteur 15 mm. - Longueur 10 m.

Couleur	Noir	Blanc	Bleu	Gris
Art. code	F.650.01	F.650.02	F.650.03	F.650.04
Prix €	2,51	2,51	2,51	2,51

Couleur	Rouge	Marron	Terre: jaune/vert
Art. code	F.650.05	F.650.06	F.650.07
Prix €	2,51	2,63	2,63

Rubans d'étanchéité



Art. F.660



Art. F.654.00 - Rouleau de ruban isolant auto-adhésif, auto-agglomérant. Épaisseur 0,75 mm - Hauteur 19 mm. - Longueur 10 m.

Prix € 13,21

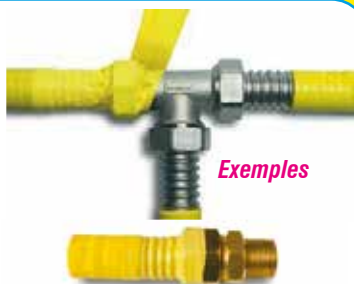
Art. F.660 - Rouleau de ruban adhésif en aluminium idéal pour sceller les conduits de fumée, tout en évitant la dispersion des fumées et les émanations d'oxyde de carbone dans conduits d'aération et autres emplois. Longueur: 50 m. Résistance mécanique optimale. Épaisseur: 0,4 mm. Température maximum: 400°C.

Art. code	Couleur	Largeur mm.	Prix €
F.660.02	Aluminium naturel	25	9,91
F.660.04	Aluminium naturel	50	6,14
F.660.12	Noir	25	18,17
F.660.14	Noir	50	36,34

Rubans pour conduites de gaz



Art. F.664.10



Exemples

Art. F.661.50 - Rouleau de ruban adhésif en fibres de verre couleur noire, imprégné d'adhésif silicone, idéal pour sceller hermétiquement les conduits des fumées, tout en évitant la dispersion des fumées et les émanations d'oxyde de carbone. Longueur: 50 m. Résistance mécanique optimale. Épaisseur: 165 micron. Largeur 25 mm. Température maximum: 400 °C.

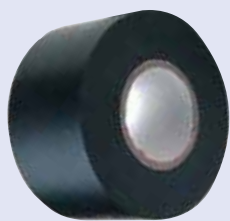
Prix € 34,83

Art. F.664.10 - Ruban protectif auto-agglomérant pour les parties du tuyau dont le revêtement externe a été enlevé pour réaliser le raccord. La réglementation prévoit que ces parties doivent être recouvertes par le ruban protectif de couleur jaune.

Largeur: 25 mm., Épaisseur: 0,5 mm., Longueur: 5 m.

Prix € 21,38

Rubans pour isolation thermique



Art. F.665.33



Art. F.668

Art. F.665.33 - Ruban adhésif en PVC de couleur noire, adapté aux petites réparations du revêtement isolant des tuyaux avec isolation thermique (Art. E.342 et E.345) pendant la phase d'installation des systèmes solaires.

Largeur: 19 mm, Épaisseur: 0,5 mm, Longueur: 5 m.

Prix € 4,85

Art. F.668 - Ruban adhésif en caoutchouc mousse à mailles, de couleur noire à cellules fermées, avec film protecteur amovible.

Convient pour l'isolation des tuyauteries chaudes et froides, en particulier dans les installations de production et de distribution de froid et de climatisation, sur les pièces spéciales et là où l'isolation normale avec coquilles tubulaires n'est pas possible. Épaisseur: 3 mm.

Art. code	F.668.50	
Hauteur	50 mm.	
Longueur	10 mt.	
Quantité d'achat ≥	1	10
Prix €	4,50	4,28

Rubans de signalisation pour chantiers



Art. F.670



Art. F.670 - Rouleau de ruban de signalisation pour chantiers. Hauteur : 70 mm. Longueur : 200 m. Fabriqué en polyéthylène basse densité, résistant aux intempéries.

Couleur	Blanc / Rouge	Jaune / Noir
Art. code	F.670.01	F.670.02
Prix €	3,85	4,33

Composants et accessoires électriques à usage général

Condensateurs pour moteurs élect.



Art. R.048

Art. R.048 - Sachet de 5 condensateurs électriques.

450 V - 50 Hz - Cosses: Faston 6,3 mm.

Art. code	Capacité μ F.	Dimensions \emptyset x longueur	Prix €	Art. code	Capacité μ F.	Dimensions \emptyset x Longueur	Prix €
R.048.15	1.5	30 x 60	2,81	R.048.10	10	40 x 60	4,53
R.048.20	2	30 x 60	2,96	R.048.14	14	40 x 70	5,41
R.048.25	2.5	30 x 60	3,14	R.048.16	16	40 x 70	6,60
R.048.31	3.15	30 x 60	3,19	R.048.22	20	40 x 70	6,64
R.048.40	4	30 x 60	3,36	R.048.02	25	40 x 80	12,53
R.048.50	5	30 x 60	3,65	R.048.30	30	40 x 80	13,88
R.048.63	6.3	30 x 60	3,89	R.048.35	35	40 x 90	15,41
R.048.80	8	35 x 60	4,14	R.048.41	40	40 x 95	17,11

Fusibles

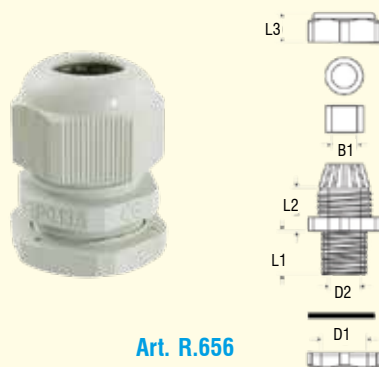


Art. R.649

Art. R.649 - Sachet de 10 fusibles, 5 x 20 mm, type rapide pour la protection des circuits électriques. Conforme aux normes CEE-DIN.

Courant	200 mA	400 mA	630 mA	1 A	1,6 A	2 A	3,15 A	4 A
Art. code	R.649.20	R.649.40	R.649.63	R.649.01	R.649.16	R.649.02	R.649.03	R.649.04
Prix €	3,60	2,89	2,89	2,85	2,89	2,84	2,86	2,59

Presse-étoupes



Art. R.656

Art. R.656 - Sachet de 10 presse-étoupes en plastique gris, complets avec contre-écrou.

Art. code	\emptyset câble	Dimensions mm						Prix €
		D1	D2	B1	L1	L2	L3	
R.656.07	3,5 ÷ 6	12,1	8,0	6,0	8,0	12,8	13,4	1,56
R.656.09	4 ÷ 8	14,3	9,9	7,0	8,1	13,9	15,2	1,85
R.656.11	5 ÷ 10	18,23	13,2	9,6	8,2	15,4	18,3	2,29
R.656.13	6 ÷ 12	19,9	15,2	11,7	8,9	15,8	18,9	2,59
R.656.16	10 ÷ 14	22,1	17,2	12,9	8,9	17,3	19,7	3,35

Bornes électriques de branchement



Art. R.735

Art. R.735 - Sachet de 10 barrettes serre-fils à vis avec 12 doubles bornes opposées en laiton et protection en nylon, auto-extinction, homologuées pour température de 110°C.

Art. code	\emptyset trou	Capacité	Entraxe trous	Prix €/sachet
R.735.29	2,9	2,5 mm ² - 24 A - 450 V	8	6,11
R.735.34	3,4	4 mm ² - 32 A - 450 V	10	6,40
R.735.44	4,4	10 mm ² - 57 A - 450 V	12	8,62

Conditionnement de 10 borniers à vis avec 12 fiches mâles + 12 fiches femelles opposées, équipés de bornes en laiton verrouillables par vis et d'une protection en nylon autoextinguible, homologués.

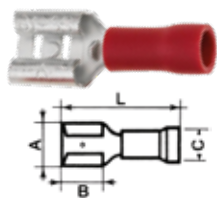
Art. code	\emptyset trou	Capacité	Entraxe trous	Prix €/sachet
R.736.29	2,9	2,5 mm ² - 24 A - 450 V	8	37,15
R.736.34	3,4	4 mm ² - 32 A - 450 V	10	33,27
R.736.43	4,3	10 mm ² - 57 A - 450 V	12	67,25

Art. R.737 - Sachet de 10 barrettes serre-fils à vis-borgne avec 10 bornes en laiton et protection en polycarbonate transparent, auto-extinction, homologuées.

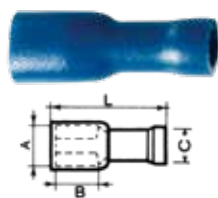
Art. code	\emptyset trou	Entraxe trous	Prix €/sachet
R.737.33	3,3	7	8,72
R.737.40	4	10	11,24
R.737.45	4,5	11	13,77
R.737.60	6	12	17,67
R.737.77	7,7	14	29,83
R.737.95	9,5	-	45,70



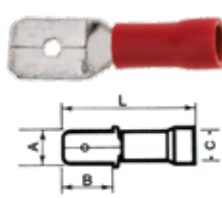
Art. R.737



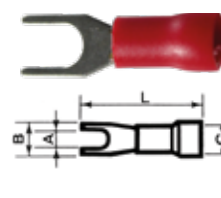
Art. R.740.1-



Art. R.740.2-



Art. R.740.3-



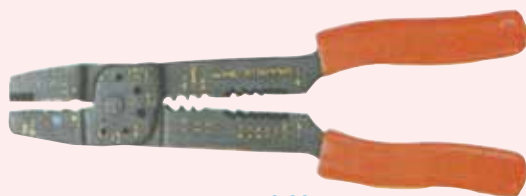
Art. R.740.4-



Art. R.740.5-

Art. R.740 - Sachet de 100 bornes de raccordement à pincer pour câbles électriques.

Type	Art. code	Couleur	Section câble	A	B	C	L	Prix €
Extrémité femelle	R.740.11	Rouge	0,25 ÷ 1,5	6,3 x 0,8	7,9	1,7	21	2,93
	R.740.12	Bleu	1,5 ÷ 2,5	6,3 x 0,8	7,9	2,3	21	4,07
Extrémité femelle pré-isolée	R.740.21	Rouge	0,25 ÷ 1,5	4,8 x 0,8	6,5	1,7	20	4,25
	R.740.22	Rouge	0,25 ÷ 1,5	6,3 x 0,8	7,9	1,7	22	4,77
	R.740.23	Bleu	1,5 ÷ 3,5	4,8 x 0,8	6,5	2,3	20	4,52
Extrémité mâle	R.740.24	Bleu	1,5 ÷ 2,5	6,3 x 0,8	7,9	2,3	21,5	5,33
	R.740.31	Rouge	0,25 ÷ 1,5	6,3 x 0,8	7,8	1,7	21,5	2,93
	R.740.32	Rouge	0,25 ÷ 1,5	4,8 x 0,8	6,5	1,7	20	2,40
	R.740.33	Bleu	1,5 ÷ 2,5	6,3 x 0,8	7,8	2,3	21,5	3,20
Fourche	R.740.34	Bleu	1,5 ÷ 2,5	4,8 x 0,8	6,5	2,3	18,5	2,40
	R.740.41	Rouge	0,25 ÷ 1,5	∅ 4,3	6,5	1,7	21,5	2,40
Oeillet	R.740.42	Bleu	1,5 ÷ 2,5	∅ 4,3	6,5	2,3	21,5	2,93
	R.740.51	Rouge	0,25 ÷ 1,5	∅ 3,7	6,6	1,7	20	2,40
	R.740.52	Rouge	0,25 ÷ 1,5	∅ 5,3	8	1,7	20	3,20



Art. F.752.06

Art. F.752.06 - Pince pour le serrage des bornes de raccordement électriques, nues ou pré-isolées, de 0,25 ÷ 6 mm.

Prix € 4,49

Gicleur pour brûleurs à fioul



Art. R.040

Art. R.041

Commencez à compter...

LIVRAISONS en 24/48 heures

Art. R.040 – Gicleur pour brûleurs "Danfoss" type S 60°.

Art. Code	Type GPH	Type	Prix/d'achat ≥		Art. Code	Type GPH	Type	Prix/d'achat ≥	
			1	10				1	10
R.040.140	120,40	S	11,44	10,99	R.040.75	2,25	S	8,91	8,57
R.040.14	0,50	S	8,76	8,42	R.040.76	2,50	S	8,91	8,57
R.040.61	0,60	S	8,76	8,42	R.040.77	2,75	S	8,91	8,57
R.040.62	0,65	S	8,76	8,42	R.040.78	3,00	S	8,91	8,57
R.040.63	0,75	S	8,76	8,42	R.040.79	3,50	S	8,91	8,57
R.040.64	0,85	S	8,76	8,42	R.040.81	4,00	S	8,91	8,57
R.040.65	1,00	S	8,76	8,42	R.040.82	4,50	S	8,91	8,57
R.040.66	1,10	S	8,76	8,42	R.040.83	5,00	S	8,91	8,57
R.040.67	1,20	S	8,76	8,42	R.040.84	5,50	S	8,91	8,57
R.040.68	1,25	S	8,76	8,42	R.040.85	6,00	S	8,91	8,57
R.040.69	1,35	S	8,76	8,42	R.040.86	6,50	B	8,91	8,57
R.040.71	1,50	S	8,91	8,57	R.040.87	7,50	B	8,91	8,57
R.040.72	1,65	S	8,91	8,57	R.040.88	8,50	B	8,91	8,57
R.040.73	1,75	S	8,91	8,57	R.040.89	10,00	B	8,91	8,57
R.040.74	2,00	S	8,91	8,57					

Art. R.041 - Gicleur pour brûleurs "Danfoss" type S 45°.

Art. Code	Type GPH	Type	Prix/d'achat ≥		Art. Code	Type GPH	Type	Prix/d'achat ≥	
			1	10				1	10
R.041.14	0,50	S	8,57	8,42	R.041.75	2,25	S	8,91	8,57
R.041.61	0,60	S	8,76	8,42	R.041.76	2,50	S	8,91	8,57
R.041.62	0,65	S	8,76	8,42	R.041.77	2,75	S	8,91	8,57
R.041.63	0,75	S	8,76	8,42	R.041.78	3,00	S	8,91	8,57
R.041.64	0,85	S	8,76	8,42	R.041.79	3,50	S	8,91	8,57
R.041.65	1,00	S	8,76	8,42	R.041.81	4,00	S	8,91	8,57
R.041.66	1,10	S	8,76	8,42	R.041.82	4,50	S	8,91	8,57
R.041.67	1,20	S	8,76	8,42	R.041.83	5,00	S	8,91	8,57
R.041.68	1,25	S	8,76	8,42	R.041.84	5,50	S	8,91	8,57
R.041.69	1,35	S	8,76	8,42	R.041.85	6,00	S	8,91	8,57
R.041.71	1,50	S	8,91	8,57	R.041.86	6,50	B	8,91	8,57
R.041.72	1,65	S	8,91	8,57	R.041.87	7,50	B	8,91	8,57
R.041.73	1,75	S	8,91	8,57	R.041.88	8,50	B	8,91	8,57
R.041.74	2,00	S	8,91	8,57	R.041.89	10,00	B	8,91	8,57

Souppes de sécurité pour chaudières

Souppes de sécurité avec raccord fileté

CE



Art. E.010

CE



Art. E.012

Art. E.010 – Soupape de sécurité en laiton homologuée CE.

Art. code	Raccords Ø	Ø Vidange	Pression de réglage	Prix €/quantité ≥	
				1	10
E.010.32	1/2" F.	1/2" F.	3 bar	3,63	3,53
E.010.62	1/2" F.	1/2" F.	6 bar	2,88	2,81
E.010.33	3/4" F.	3/4" F.	3 bar	6,43	6,28
E.010.36	3/4" F.	3/4" F.	6 bar	6,42	6,27
E.010.93	1/2" M.	1/2" F.	3 bar	3,33	3,25
E.010.96	1/2" M.	1/2" F.	6 bar	3,33	3,25

Art. E.012 - Soupape de sécurité en laiton type ordinaire homologuée CE. Avec raccord pour manomètre 1/4" F.

Art. code	Raccords Ø	Pression de réglage	Prix €/quantité ≥	
			1	10
E.012.32	1/2" F.	3 bar	3,63	3,53
E.012.62	1/2" F.	6 bar	3,63	3,53
E.012.93	1/2" M.	3 bar	3,63	3,53
E.012.96	1/2" M.	6 bar	3,63	3,53

Art. E.043.02 - Soupape de sécurité avec clapet anti-retour intégré "KRATOS" pour chaudière ou chauffe-eau.

Raccords 1/2" M.F. – Pression de déclenchement 8 bars. En laiton nickelé

Quantité d'achat ≥	1	10
Prix €	2,78	2,40

Art. E.014 - Soupape de sécurité en laiton type ordinaire homologuée CE. Complète avec manomètre.

Art. code	Raccords Ø	Pression de réglage	Prix €/quantité ≥	
			1	10
E.014.32	1/2" F.	3 bar	7,54	7,35
E.014.62	1/2" F.	6 bar	7,59	7,40
E.014.93	1/2" M.	3 bar	7,54	7,35
E.014.96	1/2" M.	6 bar	7,59	7,40

Art. E.011 - Soupape de sécurité pour installations solaires en laiton avec entrée femelle et sortie femelle agrandie. Homologuée CE.

Température max : 150 °C. Convient également pour l'eau mélangée avec antigel glycol jusqu'à 50 %, conformément à la norme DIN 4757.

Art. code	Raccords Ø	Pression de réglage	Prix €/quantité ≥	
			1	10
E.011.12	1/2" F. x 1/2" F.	3 bar	2,88	2,81
E.011.32	1/2" F. x 3/4" F.	3 bar	4,81	4,41
E.011.33	1/2" F. x 3/4" F.	4 bar	4,70	4,57
E.011.36	1/2" F. x 3/4" F.	6 bar	4,54	4,42
E.011.62	1/2" F. x 1/2" F.	6 bar	2,95	2,80

Souppes de sécurité pour installations solaires

installations solaires



Art. E.011

CE



Pour la protection de votre profession, **ANTARES** vend exclusivement aux personnes inscrites aux registres professionnels de la Chambre de Commerce.

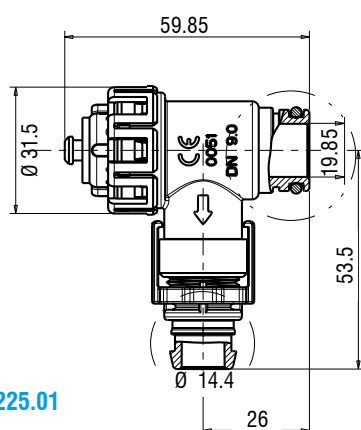
Souppes de sécurité spécifiques conçues comme pièces de rechange pour chaudières

BSG



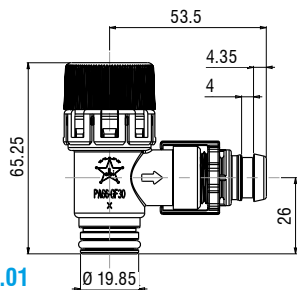
Ø 20

Art. E.225.01



Art. E.225.01 – Soupape de sécurité en plastique à raccord rapide Ø 20 avec sortie d'évacuation équipée d'un embout pour tuyau, compatible avec les chaudières BSG et autres marques. Pression de décharge: 3 bars.

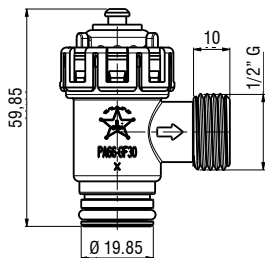
Quantité d'achat ≥	1	10
Prix €	5,12	4,88



Art. E.227.01

Art. E.227.01 – Soupape de sécurité en plastique à raccord rapide Ø 20 avec sortie d'évacuation équipée d'un embout pour tuyau, pour chaudières FERROLI et autres marques. Pression de décharge: 3 bars.

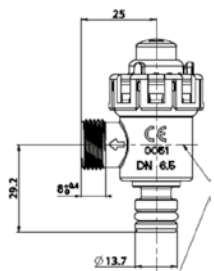
Quantité d'achat ≥	1	10
Prix €	4,34	3,95



Art. E.229.01

Art. E.229.01 – Soupape de sécurité en plastique à raccord rapide Ø 20 avec sortie d'évacuation 1/2" M., pour chaudières BSG et autres marques. Pression de décharge: 3 bars.

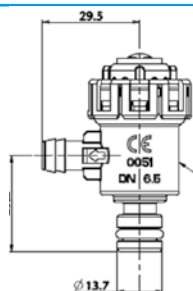
Quantité d'achat ≥	1	10
Prix €	4,34	3,95



Art. E.230.01

Art. E.230.01 – Soupape de sécurité en plastique à raccord rapide Ø 14 avec sortie d'évacuation filetée 3/8" M, pour chaudières ARISTON – BOSCH – CHAFFOTEAUX et autres marques – 3 bars.

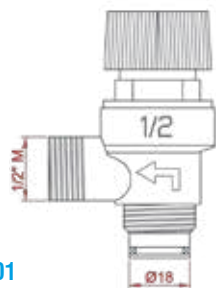
Quantité d'achat ≥	1	10
Prix €	4,39	4,17



Art. E.231.01

Art. E.231.01 – Soupape de sécurité en plastique à raccord rapide Ø 14 avec sortie d'évacuation équipée d'un embout pour tuyau, pour chaudières ARISTON – BOSCH – CHAFFOTEAUX et autres marques – 7 bars.

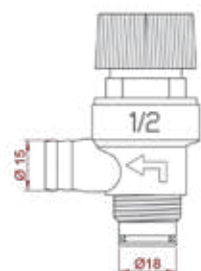
Quantité d'achat ≥	1	10
Prix €	3,96	3,76



Art. E.233.01

Art. E.234.01 – Soupape de sécurité en plastique multimarque à raccord rapide Ø 18 avec sortie d'évacuation équipée d'un embout pour tuyau, – 3 bars.

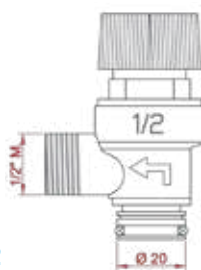
Quantité d'achat ≥	1	10
Prix €	2,49	2,36



Art. E.234.01

Art. E.235.02 – Soupape de sécurité en plastique à raccord rapide Ø 20 avec double rainure bivalente, pour HERMANN, SAUNIER DUVAL et VAILLANT. Sortie d'évacuation filetée 1/2" M – 3 bars.

Quantité d'achat ≥	1	10
Prix €	2,54	2,41



Art. E.235.02

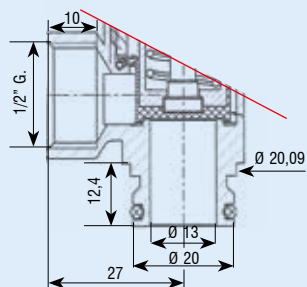
Pour tout code manquant ou produit introuvable,
CONTACTEZ-NOUS



Raccord Ø 20



**BERETTA/VOKERA
RIELLO
IMMERGAS
et autres marques**

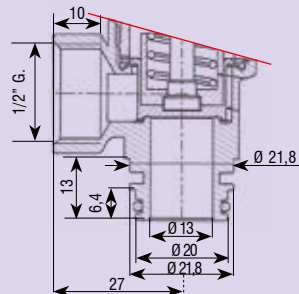


Art. E.237.02

Raccord Ø 20



**BERETTA/VOKERA
LAURA
et autres marques**

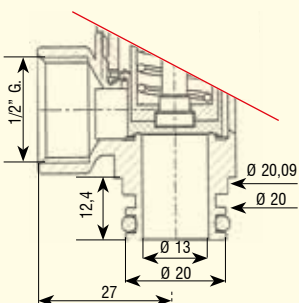


Art. E.238.02

Raccord Ø 20



**BAXI-RADIANT
et autres
marques**



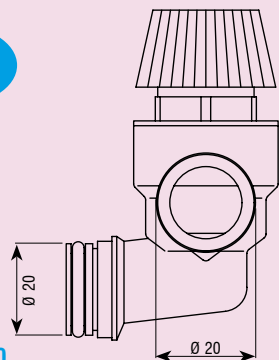
Art. E.240.05

Raccord Ø 20 à SQ

SAUNIER DUVAL



Prix
2,85 €



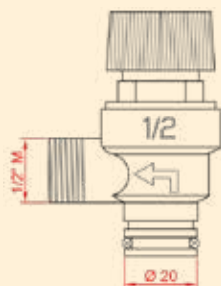
Art. E.241.20

Raccord Ø 20

**CALEFFI
SIME et autres
marques**



Art. E.242.20



Art. E.237.02 – Soupape de sécurité à raccord rapide Ø 20 avec joint torique, sortie 1/2" F, pour chaudières BERETTA – VOKERA – RIELLO – IMMERGAS et autres marques – 3 bars.

Quantité d'achat ≥	1	10
Prix €	2,70	2,57

Art. E.238.02 – Soupape de sécurité en laiton à raccord rapide Ø 20, pour chaudières ROCA – LAURA et autres marques. Avec sortie d'évacuation fileté 1/2" F – 3 bars.

Quantité d'achat ≥	1	10
Prix €	6,18	5,87

Art. E.240.05 – Soupape de sécurité avec corps en laiton et capuchon en plastique à raccord rapide Ø 20, pour chaudières RADIANT – BAXI et autres marques. Avec sortie d'évacuation fileté 1/2" F – 3 bars.

Quantité d'achat ≥	1	10
Prix €	5,86	5,57

Art. E.241.20 – Soupape de sécurité en matériau composite plastique noir, 3 bars, coudée, avec raccord rapide Ø 20 et O-RING, sortie d'évacuation Ø 20, pour chaudières SAUNIER DUVAL, réf. 0020078632.

Prix € 2,85

Art. E.242.20 – Soupape de sécurité en plastique avec raccord rapide Ø 20 et joint torique, sortie d'évacuation avec embout pour tuyau Ø 15 mm – 3 bars.

Quantité d'achat ≥	1	10
Prix €	1,95	1,86

Art. E.243.20 – Soupape de sécurité en plastique à raccord rapide Ø 20 avec joint torique, sortie avec porte-tuyau Ø 15 mm – 3 bars.

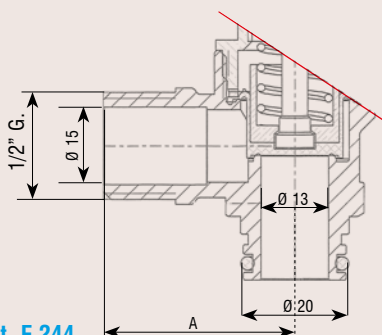
Quantité d'achat ≥	1	10
Prix €	2,27	2,16

Raccord Ø 20

**FERROLI
SAUNIER DUVAL
et autres marques**



Art. E.244



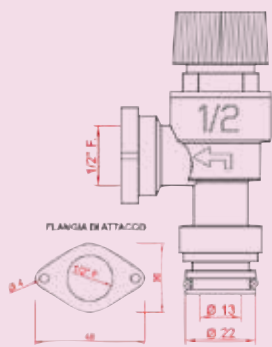
Art. E.244 – Soupape de sécurité à raccord rapide Ø 20 avec joint torique, sortie d'évacuation fileté 1/2" M – 3 bars.

Art. code	Cote A mm.	Compatible	Prix €/quantité ≥	
			1	10
E.244.02	32	Ferrolti - Saunier Duval - Fagor - Autres marques	3,44	3,28
E.244.04	37	Gruppi Vergne - Autres marques	5,42	5,15

Raccord Ø 22



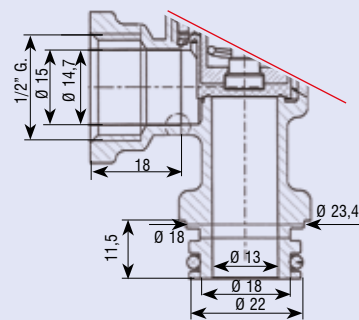
Art. E.245.02



Raccord Ø 22



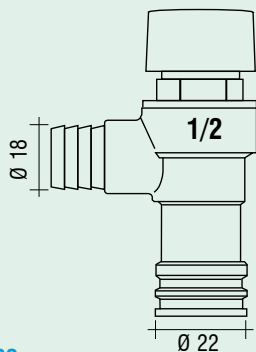
Art. E.246.02



Raccord Ø 22



Art. E.247.02



Art. E.245.02 - Soupape de sécurité avec raccord rapide Ø 22 à l'entrée et sortie à bride avec filetage femelle 1/2".

Pression de décharge: 3 bars – Pour chaudières IMMERGAS.

Quantité d'achat ≥	1	10
Prix €	7,98	7,58

Art. E.246.02 – Soupape de sécurité à raccord rapide Ø 22 avec joint torique, sortie d'évacuation fileté 1/2" F – Pression de décharge 3 bars. Compatible avec IMMERGAS et autres marques.

Quantité d'achat ≥	1	10
Prix €	5,88	5,59

Art. E.247.02 – Soupape de sécurité avec raccord surélevé rapide Ø 22, avec joint torique, sortie d'évacuation avec embout pour tuyau diamètre 18 – Pour Immergas.

Quantité d'achat ≥	1	10
Prix €	10,07	9,75

Art. E.248.02 – Soupape de sécurité avec raccord rapide fraisée à l'entrée pour insertion de fourchette et sortie femelle agrandie 3/4" (Ø 19,5 mm x 3/4" F).

Pression de décharge: 3 bars – Pour chaudières VAILLANT

Quantité d'achat ≥	1	10
Prix €	10,05	9,73

Art. E.030 – Entonnoir en nylon pour évacuation visible des soupapes de sécurité.

Diamètre	3/4" F. x 3/4" F.	1" F. x 1" F.
Art. code	E.030.03	E.030.10
Prix €	7,41	10,57

Art. E.032.02 – Lot de 5 raccords porte-tuyau en laiton pour évacuation de soupape de sécurité.

Raccord 1/2" M pour tuyau Ø 12.

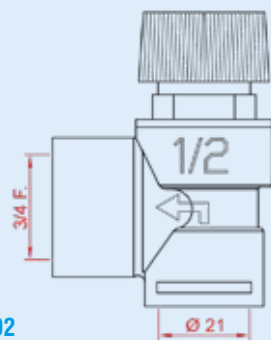
Prix € 6,00

Art. E.034.02 – Lot de 5 raccords porte-tuyau en laiton 1/2" M x Ø 20 pour évacuation des soupapes de sécurité.

Prix € 8,41



Art. E.248.02



Art. E.030



Art. E.032.02



Art. E.034.02

Têtes de rechange pour soupapes de sécurité



Art. E.028



Art. E.029

Art. E.028 – Tête de rechange pour soupapes de sécurité et groupes hydrauliques avec ouverture manuelle.

Adaptée comme pièce de rechange pour chaudières Ferroli, Unical, Radiant et autres marques.

Réglage de déclenchement	3 bar	6 bar
Art. code	E.028.03	E.028.06
Prix €	3,09	3,09

Art. E.029 – Tête de rechange pour soupapes de sécurité et groupes hydrauliques sans ouverture manuelle.

Réglage de déclenchement	3 bar	3,5 bar
Art. code	E.029.22	E.029.35
Prix €	3,43	3,11



Pour toute information sur les produits, vous pouvez nous envoyer des messages et des photos via **WhatsApp**.

WHATSAPP
+33 42 324 3080

Nous ne fournissons pas d'informations sur les produits par téléphone. La recherche de compatibilité de la pièce de rechange est un service gratuit destiné à faciliter l'achat du client. Nous n'assumons aucune responsabilité si le produit indiqué ne correspond pas.

Vases d'expansions pour chaudières murales

Temp: -10°C ÷ 90°C

CE



Art. E.051

Art. E.051 - Vase d'expansion circulaire homologué CE. Température max: -10 ÷ 99°C.

Conforme à la directive européenne PED 97/23/CE - Prégonflage 1,5 bar - Pression maximum d'exercice 3 bar. Raccord M. radial.

Art. code	Capacité lt	Diam. mm.	Epaisseur mm.	Raccord	Position vanne	Fabricant chaudières	Prix €
E.051.76	6	325	118	3/8"	0°		31,35
E.051.78	8	325	132	3/8"	0°		31,90
E.051.71	10	325	150	3/4"	0°		33,57
E.051.72	12	325	170	3/4"	0°		35,74
E.051.06	6	387	93	3/8"	0°		33,57
E.051.36	6	387	70	3/8"	180°	Leblanc, Ocean, Sime	29,62
E.051.07	7	387	97	3/8"	0°	Sime	36,15
E.051.88	8	387	110	3/8"	0°	Neca	37,56
E.051.68	8	387	90	3/8"	180°	Hermann, Ocean, Leblanc	30,82
E.051.70	10	387	128	3/8"	180°	Ocean	39,18
E.051.80	10	387	128	3/4"	0°		32,96
E.051.82	12	387	142	3/4"	0°		41,30
E.051.84	14	387	170	3/4"	0°		43,79
E.051.98	18	387	181	3/4"	0°		42,47
E.051.96	6	392	60	3/8"	180°	MTS/Ariston, Hermann	35,77
E.051.97	7	392	70	3/8"	180°	Arca	32,45
E.051.99	8	392	75	3/8"	150°	Sime	39,04
E.051.38	8	392	75	3/8"	0°		39,04

Art. E.052 - Vase d'expansion rectangulaire homologué CE.

Conforme à la directive européenne PED 97/23/CE - Pression de mise en charge 1,5 bar. Pression maximum d'exercice 3 bar - Raccord M.

Art. code	Capacité lt.	Hauteur mm.	Base mm.	Profondeur mm.	Raccord	Position de la vanne	Prix €
E.052.32	12	440	350	98	1/2"	0°	62,70
E.052.34	14	440	350	116	1/2"	0°	67,64
E.052.38	18	440	350	152	3/4"	0°	74,10
E.052.46	6	438	250	65	3/8"	0°	41,13
E.052.48	8	438	250	86	3/8"	90°	41,89
E.052.40	10	438	250	105	3/8"	180°	44,48
E.052.86	6	515	200	100	3/4"	0°	36,78
E.052.88	8	515	200	113	3/4"	0°	37,64
E.052.80	10	515	200	128	3/4"	0°	34,69
E.052.81	12	515	200	146	3/4"	0°	36,33

Art. D.036 - Vase d'expansion polyvalent à membrane interchangeable pour usage alimentaire.

Conforme à la directive européenne PED 97/23/CE. Pression max: 10 bar. Raccord: 1/2" M. Température max: -10 à 100 °C.

Art. code	Capacité lt.	Hauteur mm	Diamètre mm.	Prix €
D.036.02	2	440	80	38,52
D.036.03	3	560	90	41,95
D.036.04	4	655	90	46,86

Note: Lors des remplacements, le raccord de connexion peut souvent être d'un diamètre différent, plus grand. Dans ce cas, nous recommandons l'utilisation des raccords bague d'augmentation, l'Art. G.151 que vous trouverez à la page 55 (W).

CE



Art. E.052.8-



Art. E.052.4-



Art. E.052.3-



Art. D.036



Pour les raccords d'augmentation du Ø de l'attache, voir Art. G.151 à la page 55 (W).

WHATSAPP
+33 42 324 3080

@ be@antaresint.com



POUR LES MODÈLES NON DISPONIBLES OU LES PRODUITS QUE VOUS NE TROUVEZ PAS, CONTACTEZ-NOUS



N.B.
Pour la gamme des vases d'expansion circulaires pour chauffage, voir à la page 81 (W).



N.B.
Pour la gamme des vases d'expansion pour eau sanitaire, voir page 129 (W).



Avez-vous déjà pensé au coût que représente le déplacement jusqu'à un entrepôt pour récupérer le matériel dont vous avez besoin ? Prenez en compte la valeur de votre temps, les kilomètres parcourus, le carburant et les éventuelles files d'attente. **Tout cela a un coût qu'il faut considérer.**

Les commandes chez ANTARES sont sans frais de transport pour les montants supérieurs à 480 €.

Liquides et pompes désincrustantes



Art. F.440.10



Art. F.440.30

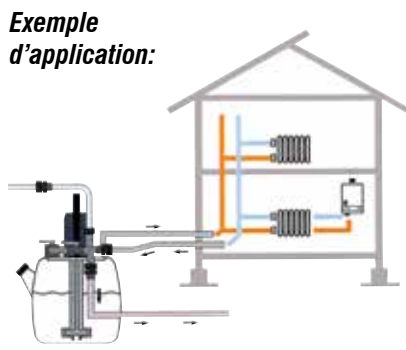
Art. F.440.10 - Pompe désincrustante "INCLEAN" entièrement en matière plastique, insérée stablement sur un réservoir de 18 litres avec un couvercle spécial anti-corrosion. Le couvercle contient en outre, des tubes et des câbles rendant de cette façon, la pompe compacte, maniable et facile à transporter. Indiquée pour la désincrustation des serpentins de chaudières et échangeurs de chaleur. Equipée d'inverseur de flux qui permet d'attaquer le calcaire dans les deux directions.

Moteur: 230V. Kw 0,18 - Protection IP54. Débit 2.200 l/h. Prévalence max. 1 bar. Poids 7 Kg. Dimensions: h 46 x Ø 30. Avec tubes flexibles de branchement, raccords et bandoulière.

Prix € 294,84



Exemple d'application:
Avec l'article F.446.00



Exemple d'application:

Art. F.440.30 - Pompe détartrante "MAXCLEAN" entièrement en matériau plastique, montée de façon stable sur un réservoir approprié de 36 litres. Performante, elle est adaptée au détartrage et au nettoyage complet de l'installation de chauffage, y compris les serpentins et échangeurs de chaleur. Élimine les problèmes de circulation d'eau causés par l'accumulation de boues, dépôts, corrosion et calcaire. Equipée d'un inverseur de flux permettant d'agir sur le calcaire et les impuretés dans les deux directions.

Moteur: 230V. Kw 0,25 - Protection IP54. Débit 5.400 l/h. Prévalence max. 2 bar. Poids 12 Kg. Dimensions: h 58 x L 45 x P 30. Avec tubes flexibles de branchement et raccords.

Prix € 515,92



Art. F.445.00

Exemple d'application sur le corps du circulateur.



Art. F.445.00 - Art. F.445.00 - Bride d'insertion sur le corps des circulateurs pour le branchement à la pompe désincrustante pour le nettoyage des installations, avec flexibles, vis et joints. Adaptée pour circulateurs avec entraxes de perforation de 68 mm.: Grundfos, WSC, Wilo, Salmson, Myson, Antares, Circulating Pumps

Prix € 52,12

Art. F.446.00 - Kit pour le détartrage des échangeurs à plaques avec raccordement par O-RING.

Conçu pour détartrer le circuit primaire et secondaire. Fabriqué en matériau antiacide et fourni avec joints toriques.

Prix € 36,12



Art. F.446.00



Art. F.450



Art. F.450 - Bidon de liquide détartrant « Disinex » à base acide inhibée, destiné à l'élimination des incrustations calcaires ou siliceuses des tuyauteries et systèmes fermés de circulation des chaudières et échangeurs de chaleur. Pour les surfaces en aluminium ou galvanisées, il est recommandé d'utiliser le produit « Zinconex » Art. F.453.

Bidon de L	5	10
Art. code	F.450.05	F.450.10
Prix €	10,32	18,93

Art. F.453 - Fût de détartrant "Zinconex" en poudre, adapté aux installations de chauffage et de refroidissement avec surfaces zinguées ou en aluminium.

Bidon de Kg.	1 Kg.	5 Kg.
Art. code	F.453.10	F.453.50
Prix €	15,29	49,20

Art. F.455.05 - Bidon de 5 l. de liquide neutralisant l'acidité résiduelle présente suite aux processus de désincrustation des installations traitées.

Prix € 20,37

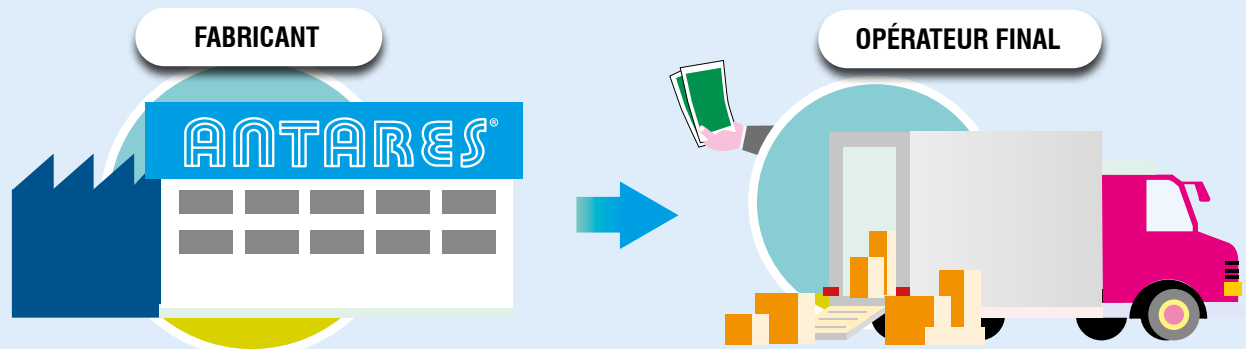
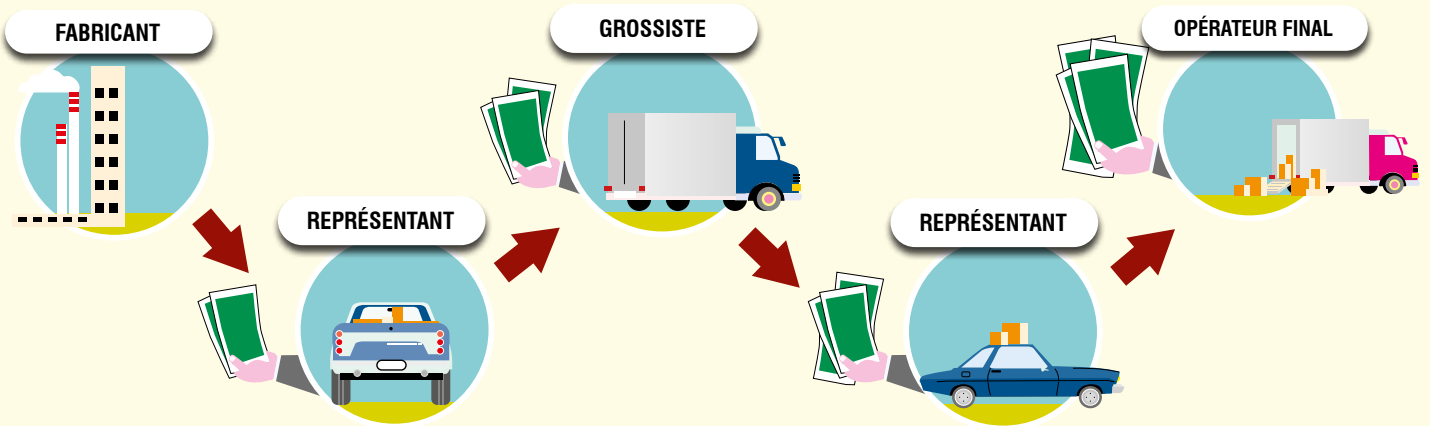


Art. F.453



Art. F.455.05

Vente traditionnelle



*À l'exception de certains produits du fabricant indiqués dans la section des pièces de rechange.

Professional Card

**POUR NOS CLIENTS
LES PLUS FIDÈLES...**



**PROFESSIONAL
CARD**
Elle est arrivée!



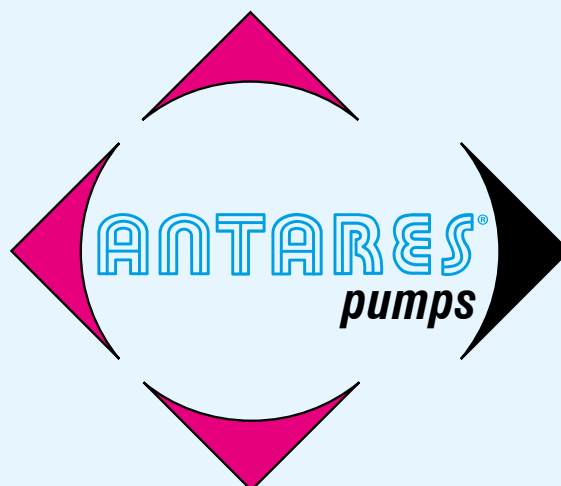
Chaque achat effectué au cours de l'année vous permettra d'accumuler des **"Points Goutte"**, pour chaque tranche de 500 euros d'achats (100 points), que vous pourrez utiliser pour choisir des **cadeaux** parmi une large sélection proposée dans le catalogue des récompenses, téléchargeable sur le site WWW.ANTARESINT.COM

L'obtenir est très facile:

1. Connectez-vous à notre site WWW.ANTARESINT.COM
2. Cliquez sur "PROFESSIONAL CARD"
3. Cliquez sur "DEMANDER LA CARTE"
4. Remplissez le formulaire prévu



www.antaresint.com



© ANTARES – Tous droits réservés

SATISFAIT OU REMBOURSE

Si un article, pour quelque raison que ce soit, ne vous convenait pas, vous pouvez en demander le remplacement ou le remboursement.

Dans un cas comme dans l'autre, vous devez simplement renvoyer, dans les 20 jours suivant la réception et après avoir demandé une autorisation écrite, l'article en port dû, dans son emballage d'origine, en joignant votre bon de livraison. ANTARES procédera au remplacement ou à l'envoi du remboursement, selon votre demande.



ANTARES® *for Water & Fire S.r.l.*

TVA: IT01861450995

Via degli Alpini, 144 - 55100 LUCCA - Italy

Bureau de représentation en Belgique/ : 207, av. Louise/Louisalaan 207, bte 4/bus 4 1050 BRUXELLES/BRUSSEL
IBAN: BE24 6430 0556 3938 - BIC: BMPBBEBB - BANCA MONTE PASCHI BELGIO S.A. BRUXELLES - BRUSSEL
Internet: www.antaresint.com - E-mail: be@antaresint.com - Téléphone (+32) 239 30 597 - WhatsApp (+33) 42 324 3080